



Prefeitura Municipal
de **Luís Eduardo Magalhães**

TERMO DE FOMENTO Nº 004/2024.

“PARCERIA QUE ENTRE SI CELEBRAM O MUNICÍPIO DE LUÍS EDUARDO MAGALHÃES E A ASSOCIAÇÃO DESPORTIVA E CULTURAL DE CAPOEIRA SANTA GERAÇÃO, VISANDO PROMOVER E DIFUNDIR A CAPOEIRA COMO PRÁTICA ESPORTIVA E CULTURAL, COMO FORMA DE INCLUSÃO SOCIAL DE CRIANÇAS, JOVENS, ADULTOS, IDOSOS E PORTADORES DE DEFICIÊNCIA FÍSICA”.

O MUNICÍPIO DE LUÍS EDUARDO MAGALHÃES, ESTADO DA BAHIA, pessoa jurídica de direito público, inscrita no CNPJ sob o nº 04.214.419/0001-05, com endereço na Rua Castro Alves, nº 756, Bairro Centro, Luís Eduardo Magalhães – Bahia, neste ato representado pelo seu Excelentíssimo Senhor Prefeito **ONDUMAR FERREIRA BORGES JUNIOR**, portador da Carteira de Identidade nº 1342764935, expedida pela SSP/BA e inscrito no CPF sob nº 043.930.175-01, residente na cidade de Luís Eduardo Magalhães-BA, denominado **CONCEDENTE** e a **ASSOCIAÇÃO DESPORTIVA E CULTURAL DE CAPOEIRA SANTA GERAÇÃO**, pessoa jurídica de direito privado, inscrita no CNPJ/MF sob o nº 14.182.322/0001-03, com sede na Rua das Acácias, nº 1346, bairro Jardim das Acácias – Luís Eduardo Magalhães – Bahia, neste ato representado por seu Presidente **RENATO SANTANA DOS SANTOS**, portador da Carteira de Identidade nº 23.384.437-64 expedida pela SSP/BA e inscrito no CPF sob nº 032.220.501-80, residente e domiciliado na Rua dos Ipês, quadra 28, lote 01, bairro Jardim das Acácias, Luís Eduardo Magalhães - Bahia, denominada **PROPONENTE**, partes ao final assinadas, celebram o presente **TERMO DE FOMENTO**, sujeitando-se à Lei Federal nº 13.019 de 31 julho de 2014 e suas alterações, Lei 8.666 de 21 de junho de 1993, e a Lei Municipal nº 962 de 17 de setembro de 2021, bem como demais disposições legais e regulamentares aplicáveis à espécie, consoante o **Processo Administrativo nº 22/2024**, mediante as cláusulas e condições a seguir estabelecidas:

CLÁUSULA PRIMEIRA – DO OBJETO

Promover e difundir a capoeira como prática esportiva e cultural, como forma de inclusão social de crianças, jovens, adultos, idosos e portadores de deficiência física. Através das aulas e oficinas, manter o trabalho que vem sendo realizado utilizando a capoeira como instrumento de interação e integração proporcionando vivências esportivas e culturais e auxiliando no desenvolvimento das habilidades e competências físicas, motoras e emocionais dos atendidos, colaborando efetivamente com as políticas de desenvolvimento social tendo a capoeira como instrumento desta modificação social e torná-la parte fundamental na construção da identidade cultural dos sujeitos.

CLÁUSULA SEGUNDA – DA GESTÃO

2.1 O MUNICÍPIO designará o servidor Juliano Limeira dos Santos, matrícula nº 11971, para acompanhar e fiscalizar a execução do presente Termo de Fomento.

Gabinete do Prefeito

Avenida Octogonal, S/N.º, Quadra 21, Praça dos Três Poderes - Bairro Jardim Imperial. CEP: 47864-090.
Luís Eduardo Magalhães - BA.



Prefeitura Municipal
de **Luís Eduardo Magalhães**

CLÁUSULA TERCEIRA – DAS OBRIGAÇÕES

I – SÃO OBRIGAÇÕES DO CONCEDENTE (MUNICÍPIO):

3.1. Fornecer os recursos para a execução do objeto;

3.2. Acompanhar a fiscalização;

3.3. Transferir recursos financeiros de acordo com o Cronograma de Desembolso Financeiro contido no Plano de Trabalho em conta bancária indicada pela PROPONENTE. Excepcionalmente para o mês de início da parceria a primeira parcela será repassada assim que decorrido o prazo de publicação do Termo de Fomento;

3.4. Designar gestor que será responsável pela gestão da parceria, com poderes de controle e fiscalização, incluindo:

3.4.1. Apreciar a prestação de contas apresentada pela PROPONENTE;

3.4.2. Fiscalizar a execução do Termo de Fomento, o que não fará cessar ou diminuir a responsabilidade da PROPONENTE pelo perfeito cumprimento das obrigações estipuladas, nem por quaisquer danos, inclusive quanto a terceiros, ou por irregularidades constatadas;

3.4.3. Comunicar formalmente à PROPONENTE qualquer irregularidade encontrada na execução do presente Termo;

3.4.4. Dar publicidade ao presente Termo de Fomento através da publicação no Diário Oficial do Município;

3.4.5. Bloquear, suspender ou cancelar o pagamento das transferências financeiras à PROPONENTE quando houver descumprimento das exigências contidas no presente Termo, tais como:

a) Atrasos e irregularidades na prestação de contas;

b) Aplicação indevida dos recursos financeiros, transferidos pelo MUNICÍPIO, não prevista no Plano de Trabalho;

c) Não cumprimento do Plano de Trabalho;

d) Faltas de clareza, lisura ou boa fé na aplicação dos recursos públicos.

3.5.6. Para fins de interpretação do item 3.5.5, entende-se por:

a) Bloqueio: A determinação para que a transferência financeira não seja paga enquanto determinada situação não for regularizada, ficando, todavia, acumulada para pagamento posterior;

b) Suspensão: A determinação para que a transferência financeira não seja paga enquanto determinada situação não for regularizada, perdendo, a PROPONENTE, o direito à percepção da transferência financeira relativa ao período de suspensão;

c) Cancelamento: A determinação para que a transferência financeira não seja repassada a partir da constatação de determinada situação irregular.

II – SÃO OBRIGAÇÕES DA PROPONENTE:

Gabinete do Prefeito

Avenida Octogonal, S/N.º, Quadra 21, Praça dos Três Poderes - Bairro Jardim Imperial. CEP: 47864-090.
Luís Eduardo Magalhães - BA.



Prefeitura Municipal
de **Luís Eduardo Magalhães**

- 3.6. Executar o objeto da parceria de acordo com o Plano de Trabalho, observado o disposto neste instrumento, na Lei Nacional nº 13.019/2014, no seu regulamento e nos demais atos normativos aplicáveis
- 3.7. Prestar informação e esclarecimento sempre que solicitados, desde que necessários ao acompanhamento e controle da execução do objeto;
- 3.8. Responsabilizar-se pelo gerenciamento administrativo e financeiro dos recursos recebidos;
- 3.9. Nos termos do artigo 116 e seguinte da Lei nº8.666/93, fica a Associação Desportiva e Cultural de Capoeira Santa Geração obrigada à prestação de contas sobre a utilização da referida verba;
- 3.10. Fazer as prestações de contas parciais de cada parcela liberada, com a comprovação exata da aplicação da parcela liberada;
- 3.11. Elaborar diretrizes dos projetos a serem desenvolvidos;
- 3.12. Dar condições para que o trabalho seja executado com qualidade;
- 3.13. Supervisionar a execução dos serviços prestados;
- 3.14. Aplicar os recursos municipais exclusivamente no objeto da parceria;
- 3.15. Divulgar na internet em locais visíveis de redes sociais e dos estabelecimentos em que exerça suas ações todas as parcerias celebradas com a administração pública
- 3.16. É obrigatório a aplicação dos recursos desta Parceria, enquanto não utilizado em cademeta de poupança de instituição financeira oficial, se a previsão de seu uso for igual ou superior a um mês; ou em fundo de aplicações financeiras de curto prazo;
- 3.17 Os rendimentos das aplicações financeiras serão, obrigatoriamente, aplicar no objeto desta Parceria, somente após aprovação do Município;
- 3.18 Fazer constar a logomarca do Conveniente em todas as divulgações referentes a este Termo de Fomento;
- 3.19 Responder exclusivamente pelo gerenciamento administrativo e financeiro dos recursos recebidos, inclusive no que diz respeito as despesas de custeio, de investimento e de pessoal;
- 3.20 Comprovar todas as despesas por meio de notas fiscais ou recibos (RPA), com a devida certificação do recebimento do material ou prestação do serviço, ficando vedadas informações genéricas ou sem especificações dos serviços efetivamente prestados;
- 3.21 Comprovar a existência de Conta Bancária específica e exclusiva, para o presente instrumento, efetuando todas as movimentações financeiras relacionadas aos recursos do presente termo nesta conta;
- 3.22 Ressarcir os cofres públicos dos saldos remanescentes decorrentes das aplicações correspondentes até 30 (trinta) dias do encerramento do presente termo;
- 3.23 Promover a devolução aos cofres públicos dos recursos financeiros não aplicados corretamente conforme o Plano de Trabalho;

Gabinete do Prefeito

Avenida Octogonal, S/N.º, Quadra 21, Praça dos Três Poderes - Bairro Jardim Imperial. CEP: 47864-090.
Luís Eduardo Magalhães - BA.



Prefeitura Municipal
de **Luís Eduardo Magalhães**

3.24 A Associação Desportiva e Cultural de Capoeira Santa Geração terá ampla geral e exclusiva responsabilidade sobre as relações jurídicas eventualmente celebradas com atletas e técnicos/profissionais engajados na consecução dos Programas Desportivos, pelo que, neste ato, exime o **MUNICÍPIO DE LUÍS EDUARDO MAGALHÃES** de qualquer responsabilidade jurídica, seja de que natureza for, advindas ou não da alocação dos Programas, dos referidos técnicos e demais profissionais do esporte;

3.25 Responsabilizar-se civil e criminalmente pelo cumprimento das cláusulas do presente convênio, especialmente pelo destino da verba que lhe for destinada e pela distribuição de materiais adquiridos pela Associação Desportiva e Cultural de Capoeira Santa Geração com destinação específica, e, ainda, pelas declarações e esclarecimentos que forem prestados em função deste instrumento;

3.26 Cumprir as contrapartidas constantes no Plano de Trabalho, como a entrega dos materiais referente à início e continuidade das atividades do projeto dentro do prazo estipulado, bem como realizar a substituição dos mesmos.

3.27 Na realização das compras e contratações de bens e serviços, adotar métodos usualmente utilizados pelo setor privado, zelando pela observância dos princípios da legalidade, da impessoalidade, da moralidade, da publicidade, da economicidade e da eficiência;

3.28 Se responsabilizar pela aquisição e manutenção de materiais esportivos em geral, inclusive uniformes para os alunos e monitores;

3.29 Outras despesas necessárias à efetivação dos programas desportivos.

3.30 Permitir o livre acesso dos agentes da Secretaria Municipal da Juventude, Esporte e Lazer, do controle interno e do Tribunal de Contas aos processos, aos documentos e às informações relacionadas à execução desta parceria, bem como aos locais de execução do objeto;

3.30 Manter a guarda dos documentos originais relativos à execução da parceria pelo prazo de dez anos, contado do dia útil subsequente ao da apresentação da prestação de contas.

CLÁUSULA QUARTA – DOS RECURSOS FINANCEIROS

4.1. As despesas decorrentes deste Termo de Fomento no valor de **R\$ 135.520,00** (Cento e trinta e cinco mil e quinhentos e vinte reais reais) em parcelas conforme Plano de Trabalho em anexo. A mesma será depositada na conta corrente em nome da Associação Desportiva e Cultural de Capoeira Santa Geração, Agência-2734, Conta Corrente 4566-8, Operação 003 Caixa Econômica. Ocorrerão à conta dos seguintes recursos alocados ao orçamento do Município.

ÓRGÃO/UNIDADE: 02.07.000 SECRETARIA MUNICIPAL DE CULTURA E ESPORTE

PROJETO/ATIVIDADE:

27.813.521.2.027 GESTÃO DAS AÇÕES DE NATUREZA ESPORTIVAS, RECREATIVA E CULTURAIS

FONTE DE RECURSO: 15000000 - REC. não Vinc. de Imp.

ELEMENTO DA DESPESA: 3.3.9.0.43.00 15000000 SUBVENÇÕES SOCIAIS

CLÁUSULA QUINTA – DA RESPONSABILIZAÇÃO E DAS SANÇÕES

5.1 O presente Termo de Fomento deverá ser executado fielmente pelos partícipes, de acordo com as cláusulas pactuadas e a legislação pertinente, respondendo cada um pelas consequências de sua

Gabinete do Prefeito

Avenida Octogonal, S/N.º, Quadra 21, Praça dos Três Poderes - Bairro Jardim Imperial. CEP: 47864-090.
Luís Eduardo Magalhães - BA.



Prefeitura Municipal
de **Luís Eduardo Magalhães**

inexecução total ou parcial;

5.2. Pela execução da parceria em desacordo com o Plano de Trabalho e com as normas da legislação vigente, a CONCEDENTE poderá, garantida a prévia defesa, aplicar à PROPONENTE as sanções do art. 73 da Lei Federal nº 13.019/2014.

CLÁUSULA SEXTA – DAS PROIBIÇÕES E VEDAÇÕES

6.1 A redistribuição dos recursos recebidos a outras entidades, congêneres ou não;

6.2 A utilização dos recursos em finalidade diversa da estabelecida neste Instrumento, ainda que em caráter de emergência;

6.3 A realização de despesa a título de taxa de administração, de gerência ou similar;

6.4 A realização de despesas em data anterior ou posterior a vigência do presente Termo de Fomento;

6.5 Realizar pagamento antecipado a fornecedores de bens e serviços;

6.6 Transferir os recursos da conta corrente específica para outras contas bancárias;

6.7 Retirar recursos da conta bancária com fins alheios a aplicação de recursos na consecução do objeto pactua neste Termo de Fomento;

6.8 Deixar de aplicar ou não comprovar a contrapartida (bens ou serviços) estabelecidos no Plano de Trabalho;

6.9 Integrar dirigentes que também sejam agentes políticos do governo CONCEDENTE;

6.10 A realização de despesas com:

a) Multas, juros ou correção monetária, inclusive referentes ao pagamento ou recolhimentos fora dos prazos;

b) Publicidade, salvo as previstas no plano de trabalho e diretamente vinculadas ao objeto da parceria, de caráter educativo, informativo ou de orientação social, das quais não constem nomes, símbolos ou imagens que caracterizem promoção pessoal;

c) Pagamento de pessoal contratado pela organização da sociedade civil que não atendam às exigências do art. 46 da Lei 13.019/2014;

d) Obras que caracterizam a ampliação de área construída ou instalação de novas estruturas físicas;

e) Pagamento de despesas bancárias.

CLÁUSULA SÉTIMA – DA ALTERAÇÃO OU MODIFICAÇÃO DO PLANO DE TRABALHO

7.1 Este Termo de Fomento poderá ser alterado ou ter modificações no Plano de Trabalho, de comum acordo entre as partes, mediante proposta devidamente formalizada e justificada por meio de TERMO DE ADITAMENTO.

7.1.1 Admitir-se-á modificação do Plano de Trabalho com prévia apreciação da CONCEDENTE e

Gabinete do Prefeito

Avenida Octogonal, S/N.º, Quadra 21, Praça dos Três Poderes - Bairro Jardim Imperial. CEP: 47864-090.
Luís Eduardo Magalhães - BA.



Prefeitura Municipal
de **Luís Eduardo Magalhães**

aprovação do Gestor deste Instrumento, ficando vedada a alteração total do objeto.

CLÁUSULA OITAVA – DA VIGÊNCIA DO CONVÊNIO

8.1 A duração do presente Termo de Fomento será da data de sua assinatura até 30 de dezembro de 2024.

CLÁUSULA NONA – DA RESCISÃO

9.1 O presente instrumento pode ser rescindido, a qualquer tempo, com as respectivas condições, sanções e delimitações claras de responsabilidades, ficando as partes responsáveis pelas obrigações decorrentes do tempo de vigência.

9.2 Constitui motivo para rescisão do presente Termo de Fomento o descumprimento de qualquer das cláusulas pactuadas, particularmente quando constatado pela CONCEDENTE a utilização dos recursos em desacordo com o Plano de Trabalho ou a falsidade ou incorreções de informação em qualquer documento apresentado.

CLÁUSULA DÉCIMA – DOS CASOS OMISSOS

10.1 Tanto quanto possível os partícipes se esforçarão para resolver amistosamente as questões que surgirem no presente termo e, no caso de eventuais omissões, deverão observar as disposições contidas na Lei Federal nº 13.019/14.

CLÁUSULA DÉCIMA PRIMEIRA – DO FORO DE ELEIÇÃO

11.1 Os partícipes elegem o Foro da Comarca de Luís Eduardo Magalhães/BA, com renúncia de qualquer outro, para dirimir quaisquer dúvidas oriundas do presente Termo de Fomento.

E, por estarem assim de comum acordo, assinam as partes o presente instrumento, em três vias de igual teor e forma, na presença de duas testemunhas, para que produzam os devidos efeitos legais.

Luís Eduardo Magalhães-BA, 23 de fevereiro de 2024.

ONDUMAR FERREIRA BORGES JUNIOR
PREFEITO MUNICIPAL

Renato Santana dos Santos
RENATO SANTANA DOS SANTOS

PRESIDENTE DA ASSOCIAÇÃO DESPORTIVA E CULTURAL DE CAPOEIRA SANTA GERAÇÃO

TESTEMUNHAS:

CPF:

CPF:

Gabinete do Prefeito

Avenida Octogonal, S/N.º, Quadra 21, Praça dos Três Poderes - Bairro Jardim Imperial. CEP: 47864-090.
Luís Eduardo Magalhães - BA.



Prefeitura Municipal
de **Luís Eduardo Magalhães**

TERMO DE FOMENTO Nº 004/2024.

“PARCERIA QUE ENTRE SI CELEBRAM O MUNICÍPIO DE LUÍS EDUARDO MAGALHÃES E A ASSOCIAÇÃO DESPORTIVA E CULTURAL DE CAPOEIRA SANTA GERAÇÃO , VISANDO PROMOVER E DIFUNDIR A CAPOEIRA COMO PRÁTICA ESPORTIVA E CULTURAL, COMO FORMA DE INCLUSÃO SOCIAL DE CRIANÇAS, JOVENS, ADULTOS, IDOSOS E PORTADORES DE DEFICIÊNCIA FÍSICA”.

O MUNICÍPIO DE LUÍS EDUARDO MAGALHÃES, ESTADO DA BAHIA, pessoa jurídica de direito público, inscrita no CNPJ sob o nº 04.214.419/0001-05, com endereço na Rua Castro Alves, nº 756, Bairro Centro, Luís Eduardo Magalhães – Bahia, neste ato representado pelo seu Excelentíssimo Senhor Prefeito **ONDUMAR FERREIRA BORGES JUNIOR**, portador da Carteira de Identidade nº 1342764935, expedida pela SSP/BA e inscrito no CPF sob nº 043.930.175-01, residente na cidade de Luís Eduardo Magalhães-BA, denominado **CONCEDENTE** e a **ASSOCIAÇÃO DESPORTIVA E CULTURAL DE CAPOEIRA SANTA GERAÇÃO**, pessoa jurídica de direito privado, inscrita no CNPJ/MF sob o nº 14.182.322/0001-03, com sede na Rua das Acácias, nº 1346, bairro Jardim das Acácias – Luís Eduardo Magalhães – Bahia, neste ato representado por seu Presidente **RENATO SANTANA DOS SANTOS**, portador da Carteira de Identidade nº 23.384.437-64 expedida pela SSP/BA e inscrito no CPF sob nº 032.220.501-80, residente e domiciliado na Rua dos Ipês, quadra 28, lote 01, bairro Jardim das Acácias, Luís Eduardo Magalhães - Bahia, denominada **PROPONENTE**, partes ao final assinadas, celebram o presente **TERMO DE FOMENTO**, sujeitando-se à Lei Federal nº 13.019 de 31 julho de 2014 e suas alterações, Lei 8.666 de 21 de junho de 1993, e a Lei Municipal nº 962 de 17 de setembro de 2021, bem como demais disposições legais e regulamentares aplicáveis à espécie, consoante o **Processo Administrativo nº 22/2024**, mediante as cláusulas e condições a seguir estabelecidas:

CLÁUSULA PRIMEIRA – DO OBJETO

Promover e difundir a capoeira como prática esportiva e cultural, como forma de inclusão social de crianças, jovens, adultos, idosos e portadores de deficiência física. Através das aulas e oficinas, manter o trabalho que vem sendo realizado utilizando a capoeira como instrumento de interação e integração proporcionando vivências esportivas e culturais e auxiliando no desenvolvimento das habilidades e competências físicas, motoras e emocionais dos atendidos, colaborando efetivamente com as políticas de desenvolvimento social tendo a capoeira como instrumento desta modificação social e torná-la parte fundamental na construção da identidade cultural dos sujeitos.

CLÁUSULA SEGUNDA – DA GESTÃO

2.1 O MUNICÍPIO designará o servidor Juliano Limeira dos Santos, matrícula nº 11971, para acompanhar e fiscalizar a execução do presente Termo de Fomento.

Gabinete do Prefeito

Avenida Octogonal, S/N.º, Quadra 21, Praça dos Três Poderes - Bairro Jardim Imperial. CEP: 47864-090.
Luís Eduardo Magalhães - BA.



Prefeitura Municipal
de **Luís Eduardo Magalhães**

CLÁUSULA TERCEIRA – DAS OBRIGAÇÕES

I – SÃO OBRIGAÇÕES DO CONCEDENTE (MUNICÍPIO):

3.1. Fornecer os recursos para a execução do objeto;

3.2. Acompanhar a fiscalização;

3.3. Transferir recursos financeiros de acordo com o Cronograma de Desembolso Financeiro contido no Plano de Trabalho em conta bancária indicada pela PROPONENTE. Excepcionalmente para o mês de início da parceria a primeira parcela será repassada assim que decorrido o prazo de publicação do Termo de Fomento;

3.4. Designar gestor que será responsável pela gestão da parceria, com poderes de controle e fiscalização, incluindo:

3.4.1. Apreciar a prestação de contas apresentada pela PROPONENTE;

3.4.2. Fiscalizar a execução do Termo de Fomento, o que não fará cessar ou diminuir a responsabilidade da PROPONENTE pelo perfeito cumprimento das obrigações estipuladas, nem por quaisquer danos, inclusive quanto a terceiros, ou por irregularidades constatadas;

3.4.3. Comunicar formalmente à PROPONENTE qualquer irregularidade encontrada na execução do presente Termo;

3.4.4. Dar publicidade ao presente Termo de Fomento através da publicação no Diário Oficial do Município;

3.4.5. Bloquear, suspender ou cancelar o pagamento das transferências financeiras à PROPONENTE quando houver descumprimento das exigências contidas no presente Termo, tais como:

a) Atrasos e irregularidades na prestação de contas;

b) Aplicação indevida dos recursos financeiros, transferidos pelo MUNICÍPIO, não prevista no Plano de Trabalho;

c) Não cumprimento do Plano de Trabalho;

d) Falta de clareza, lisura ou boa fé na aplicação dos recursos públicos.

3.5.6. Para fins de interpretação do item 3.5.5, entende-se por:

a) Bloqueio: A determinação para que a transferência financeira não seja paga enquanto determinada situação não for regularizada, ficando, todavia, acumulada para pagamento posterior;

b) Suspensão: A determinação para que a transferência financeira não seja paga enquanto determinada situação não for regularizada, perdendo, a PROPONENTE, o direito à percepção da transferência financeira relativa ao período de suspensão;

c) Cancelamento: A determinação para que a transferência financeira não seja repassada a partir da constatação de determinada situação irregular.

II – SÃO OBRIGAÇÕES DA PROPONENTE:

Gabinete do Prefeito

Avenida Octogonal, S/N.º, Quadra 21, Praça dos Três Poderes - Bairro Jardim Imperial. CEP: 47864-090.
Luís Eduardo Magalhães - BA.



Prefeitura Municipal de Luís Eduardo Magalhães

- 3.6. Executar o objeto da parceria de acordo com o Plano de Trabalho, observado o disposto neste instrumento, na Lei Nacional nº 13.019/2014, no seu regulamento e nos demais atos normativos aplicáveis
- 3.7. Prestar informação e esclarecimento sempre que solicitados, desde que necessários ao acompanhamento e controle da execução do objeto;
- 3.8. Responsabilizar-se pelo gerenciamento administrativo e financeiro dos recursos recebidos;
- 3.9. Nos termos do artigo 116 e seguinte da Lei nº 8.666/93, fica a Associação Desportiva e Cultural de Capoeira Santa Geração obrigada à prestação de contas sobre a utilização da referida verba;
- 3.10. Fazer as prestações de contas parciais de cada parcela liberada, com a comprovação exata da aplicação da parcela liberada;
- 3.11. Elaborar diretrizes dos projetos a serem desenvolvidos;
- 3.12. Dar condições para que o trabalho seja executado com qualidade;
- 3.13. Supervisionar a execução dos serviços prestados;
- 3.14. Aplicar os recursos municipais exclusivamente no objeto da parceria;
- 3.15. Divulgar na internet em locais visíveis de redes sociais e dos estabelecimentos em que exerça suas ações todas as parcerias celebradas com a administração pública
- 3.16. É obrigatório a aplicação dos recursos desta Parceria, enquanto não utilizado em caderneta de poupança de instituição financeira oficial, se a previsão de seu uso for igual ou superior a um mês; ou em fundo de aplicações financeiras de curto prazo;
- 3.17. Os rendimentos das aplicações financeiras serão, obrigatoriamente, aplicar no objeto desta Parceria, somente após aprovação do Município;
- 3.18. Fazer constar a logomarca do Conveniente em todas as divulgações referentes a este Termo de Fomento;
- 3.19. Responder exclusivamente pelo gerenciamento administrativo e financeiro dos recursos recebidos, inclusive no que diz respeito as despesas de custeio, de investimento e de pessoal;
- 3.20. Comprovar todas as despesas por meio de notas fiscais ou recibos (RPA), com a devida certificação do recebimento do material ou prestação do serviço, ficando vedadas informações genéricas ou sem especificações dos serviços efetivamente prestados;
- 3.21. Comprovar a existência de Conta Bancária específica e exclusiva, para o presente instrumento, efetuando todas as movimentações financeiras relacionadas aos recursos do presente termo nesta conta;
- 3.22. Ressarcir os cofres públicos dos saldos remanescentes decorrentes das aplicações correspondentes até 30 (trinta) dias do encerramento do presente termo;
- 3.23. Promover a devolução aos cofres públicos dos recursos financeiros não aplicados corretamente conforme o Plano de Trabalho;

Gabinete do Prefeito

Avenida Octogonal, S/N.º, Quadra 21, Praça dos Três Poderes - Bairro Jardim Imperial. CEP: 47864-090.
Luís Eduardo Magalhães - BA.



Prefeitura Municipal
de **Luís Eduardo Magalhães**

3.24 A Associação Desportiva e Cultural de Capoeira Santa Geração terá ampla geral e exclusiva responsabilidade sobre as relações jurídicas eventualmente celebradas com atletas e técnicos/profissionais engajados na consecução dos Programas Desportivos, pelo que, neste ato, exime o **MUNICÍPIO DE LUÍS EDUARDO MAGALHÃES** de qualquer responsabilidade jurídica, seja de que natureza for, advindas ou não da alocação dos Programas, dos referidos técnicos e demais profissionais do esporte;

3.25 Responsabilizar-se civil e criminalmente pelo cumprimento das cláusulas do presente convênio, especialmente pelo destino da verba que lhe for destinada e pela distribuição de materiais adquiridos pela Associação Desportiva e Cultural de Capoeira Santa Geração com destinação específica, e, ainda, pelas declarações e esclarecimentos que forem prestados em função deste instrumento;

3.26 Cumprir as contrapartidas constantes no Plano de Trabalho, como a entrega dos materiais referente à início e continuidade das atividades do projeto dentro do prazo estipulado, bem como realizar a substituição dos mesmos.

3.27 Na realização das compras e contratações de bens e serviços, adotar métodos usualmente utilizados pelo setor privado, zelando pela observância dos princípios da legalidade, da impessoalidade, da moralidade, da publicidade, da economicidade e da eficiência;

3.28 Se responsabilizar pela aquisição e manutenção de materiais esportivos em geral, inclusive uniformes para os alunos e monitores;

3.29 Outras despesas necessárias à efetivação dos programas desportivos.

3.30 Permitir o livre acesso dos agentes da Secretaria Municipal da Juventude, Esporte e Lazer, do controle interno e do Tribunal de Contas aos processos, aos documentos e às informações relacionadas à execução desta parceria, bem como aos locais de execução do objeto;

3.30 Manter a guarda dos documentos originais relativos à execução da parceria pelo prazo de dez anos, contado do dia útil subsequente ao da apresentação da prestação de contas.

CLÁUSULA QUARTA – DOS RECURSOS FINANCEIROS

4.1. As despesas decorrentes deste Termo de Fomento no valor de **R\$ 135.520,00** (Cento e trinta e cinco mil e quinhentos e vinte reais reais) em parcelas conforme Plano de Trabalho em anexo. A mesma será depositada na conta corrente em nome da Associação Desportiva e Cultural de Capoeira Santa Geração, Agência-2734, Conta Corrente 4566-8, Operação 003 Caixa Econômica. Ocorrerão à conta dos seguintes recursos alocados ao orçamento do Município.

ÓRGÃO/UNIDADE: 02.07.000 SECRETARIA MUNICIPAL DE CULTURA E ESPORTE

PROJETO/ATIVIDADE:

27.813.521.2.027 GESTÃO DAS AÇÕES DE NATUREZA ESPORTIVAS, RECREATIVA E CULTURAIS

FONTE DE RECURSO: 15000000 - REC. não Vinc. de Imp.

ELEMENTO DA DESPESA: 3.3.9.0.43.00 15000000 SUBVENÇÕES SOCIAIS

CLÁUSULA QUINTA – DA RESPONSABILIZAÇÃO E DAS SANÇÕES

5.1 O presente Termo de Fomento deverá ser executado fielmente pelos partícipes, de acordo com as cláusulas pactuadas e a legislação pertinente, respondendo cada um pelas consequências de sua

Gabinete do Prefeito

Avenida Octogonal, S/N.º, Quadra 21, Praça dos Três Poderes - Bairro Jardim Imperial. CEP: 47864-090.
Luís Eduardo Magalhães - BA.



Prefeitura Municipal
de **Luís Eduardo Magalhães**

inexecução total ou parcial;

5.2. Pela execução da parceria em desacordo com o Plano de Trabalho e com as normas da legislação vigente, a CONCEDENTE poderá, garantida a prévia defesa, aplicar à PROPONENTE as sanções do art. 73 da Lei Federal nº 13.019/2014.

CLÁUSULA SEXTA – DAS PROIBIÇÕES E VEDAÇÕES

6.1 A redistribuição dos recursos recebidos a outras entidades, congêneres ou não;

6.2 A utilização dos recursos em finalidade diversa da estabelecida neste Instrumento, ainda que em caráter de emergência;

6.3 A realização de despesa a título de taxa de administração, de gerência ou similar;

6.4 A realização de despesas em data anterior ou posterior a vigência do presente Termo de Fomento;

6.5 Realizar pagamento antecipado a fornecedores de bens e serviços;

6.6 Transferir os recursos da conta corrente específica para outras contas bancárias;

6.7 Retirar recursos da conta bancária com fins alheios a aplicação de recursos na consecução do objeto pactua neste Termo de Fomento;

6.8 Deixar de aplicar ou não comprovar a contrapartida (bens ou serviços) estabelecidos no Plano de Trabalho;

6.9 Integrar dirigentes que também sejam agentes políticos do governo CONCEDENTE;

6.10 A realização de despesas com:

a) Multas, juros ou correção monetária, inclusive referentes ao pagamento ou recolhimentos fora dos prazos;

b) Publicidade, salvo as previstas no plano de trabalho e diretamente vinculadas ao objeto da parceria, de caráter educativo, informativo ou de orientação social, das quais não constem nomes, símbolos ou imagens que caracterizem promoção pessoal;

c) Pagamento de pessoal contratado pela organização da sociedade civil que não atendam às exigências do art. 46 da Lei 13.019/2014;

d) Obras que caracterizam a ampliação de área construída ou instalação de novas estruturas físicas;

e) Pagamento de despesas bancárias.

CLÁUSULA SÉTIMA – DA ALTERAÇÃO OU MODIFICAÇÃO DO PLANO DE TRABALHO

7.1 Este Termo de Fomento poderá ser alterado ou ter modificações no Plano de Trabalho, de comum acordo entre as partes, mediante proposta devidamente formalizada e justificada por meio de TERMO DE ADITAMENTO.

7.1.1 Admitir-se-á modificação do Plano de Trabalho com prévia apreciação da CONCEDENTE e

Gabinete do Prefeito

Avenida Octogonal, S/N.º, Quadra 21, Praça dos Três Poderes - Bairro Jardim Imperial. CEP: 47864-090.
Luís Eduardo Magalhães - BA.



Prefeitura Municipal
de **Luís Eduardo Magalhães**

aprovação do Gestor deste Instrumento, ficando vedada a alteração total do objeto.

CLÁUSULA OITAVA – DA VIGÊNCIA DO CONVÊNIO

8.1 A duração do presente Termo de Fomento será da data de sua assinatura até 30 de dezembro de 2024.

CLÁUSULA NONA – DA RESCISÃO

9.1 O presente instrumento pode ser rescindido, a qualquer tempo, com as respectivas condições, sanções e delimitações claras de responsabilidades, ficando as partes responsáveis pelas obrigações decorrentes do tempo de vigência.

9.2 Constitui motivo para rescisão do presente Termo de Fomento o descumprimento de qualquer das cláusulas pactuadas, particularmente quando constatado pela CONCEDENTE a utilização dos recursos em desacordo com o Plano de Trabalho ou a falsidade ou incorreções de informação em qualquer documento apresentado.

CLÁUSULA DÉCIMA – DOS CASOS OMISSOS

10.1 Tanto quanto possível os participes se esforçarão para resolver amistosamente as questões que surgirem no presente termo e, no caso de eventuais omissões, deverão observar as disposições contidas na Lei Federal nº 13.019/14.

CLÁUSULA DÉCIMA PRIMEIRA – DO FORO DE ELEIÇÃO

11.1 Os participes elegem o Foro da Comarca de Luís Eduardo Magalhães/BA, com renúncia de qualquer outro, para dirimir quaisquer dúvidas oriundas do presente Termo de Fomento.

E, por estarem assim de comum acordo, assinam as partes o presente instrumento, em três vias de igual teor e forma, na presença de duas testemunhas, para que produzam os devidos efeitos legais.

Luís Eduardo Magalhães-BA, 23 de fevereiro de 2024.

ONDUMAR FERREIRA BORGES JUNIOR
PREFEITO MUNICIPAL

RENATO SANTANA DOS SANTOS

PRESIDENTE DA ASSOCIAÇÃO DESPORTIVA E CULTURAL DE CAPOEIRA SANTA GERAÇÃO

TESTEMUNHAS:

CPF:

CPF:

Gabinete do Prefeito

Avenida Octogonal, S/N.º, Quadra 21, Praça dos Três Poderes - Bairro Jardim Imperial. CEP: 47864-090.
Luís Eduardo Magalhães - BA.



ASSOCIAÇÃO DESPORTIVA E CULTURAL DE CAPOEIRA SANTA GERAÇÃO

APRESENTA A:

PREFEITURA MUNICIPAL DE LUÍS EDUARDO MAGALHÃES



PROJETO CAPOEIRA CULTURA EM AÇÃO

ASSOCIAÇÃO DESPORTIVA E CULTURAL DE CAPOEIRA SANTA GERAÇÃO
CNPJ 14.182.322/0001-03
RUA DAS ACÁCIAS, Nº 1346- JARDIM DAS ACÁCIAS - CEP 47850-000
LUÍS EDUARDO MAGALHÃES - BAHIA

CAPOEIRA**DADOS CADASTRAIS PROPONENTE**

Entidade: ASSOCIAÇÃO DESPORTIVA E CULTURAL DE CAPOEIRA SANTA GERAÇÃO

CNPJ: 14.182.322/0001-03

Endereço: RUA DAS ACÁCIAS, Nº 1346, JARDIM DAS ACÁCIAS - LUÍS EDUARDO MAGALHÃES/BA CEP: 47850-000

Telefone: (77) 99908-9121

E-mail: asantageracao.lem@gmail.com

Responsável Técnico: Renato Santana dos Santos

CPF 032.220.501-80

Responsável Administrativo: Sabrina de Lima Carvalho

CPF 065.787.115-03

DADOS CADASTRAS CONCEDENTE

Entidade: PREFEITURA MUNICIPAL DE LUÍS EDUARDO MAGALHÃES

CNPJ: 04.214.419/0001-05

Endereço: AVENIDA BARREIRAS 825, CENTRO - LUÍS EDUARDO MAGALHÃES/BA CEP: 47850-000

Telefone: (77) 3268-9000

E-mail: PREFEITURA@PMLEM.BA.GOV.BR**DECLARAÇÃO DE CUMPRIMENTO DAS NORMAS CONTÁBEIS**

Eu RENATO SANTANA DOS SANTOS portador do CPF nº 032.220.501-80, representante legal da ASSOCIAÇÃO DESPORTIVA E CULTURAL DE CAPOEIRA SANTA GERAÇÃO, cadastrada no CNPJ sob nº 14.182.322/0001-03, e conforme exigências contidas no Artigo 33, Inciso IV, da Lei 13.019/2014, DECLARO que toda a escrituração da entidade é mantida de acordo com os princípios fundamentais de contabilidade e com as Normas Brasileiras de Contabilidade.

RENATO SANTANA DOS SANTOS

ASSOCIAÇÃO DESPORTIVA E CULTURAL DE CAPOEIRA SANTA GERAÇÃO
CNPJ 14.182.322/0001-03
RUA DAS ACÁCIAS, Nº 1346- JARDIM DAS ACÁCIAS - CEP 47850-000
LUÍS EDUARDO MAGALHÃES - BAHIA





1— PLANO DE TRABALHO

Área de atuação do projeto conforme os eixos temáticos: Esporte, cultura e lazer.

PLANO DE TRABALHO
2.1 – OBJETIVO GERAL Promover a difusão e preservação cultural da capoeira e aspectos da cultura afro-brasileira e propiciando ainda, a inclusão sociocultural de crianças, jovens, adultos, da pessoa idosa e PCD. Através das aulas e oficinas, manter o trabalho que vem sendo realizado utilizando a capoeira como instrumento de interação e integração proporcionando vivências culturais e auxiliando no desenvolvimento das habilidades e competências físicas, motoras e emocionais dos atendidos, colaborando efetivamente com as políticas de desenvolvimento social tendo a capoeira como ferramenta desta modificação social e torná-la parte fundamental na construção da identidade cultural dos sujeitos.
2.2 – OBJETIVOS ESPECÍFICOS a) Aprimorar diversas condutas psicomotoras, destacando-se dentre elas a coordenação motora geral, a lateralidade, e a organização espaço-temporal; assim como valências físicas (resistência, flexibilidade, agilidade, destreza, expressão corporal); b) Fomentar o sentido de comunidade, estimulando o convívio com outras pessoas, praticando a cooperação, a lealdade, a cortesia, e o respeito mútuo, além de requerer constantemente a disciplina; c) Desenvolver a prática da Capoeira Jogo, estimulando a criatividade de movimentos; d) Fomentar a interdisciplinaridade, tendo em vista que a Capoeira é um esporte/arte genuinamente Brasileiro, e que requer para seu aprendizado um estudo profundo de demais disciplinas do currículo escolar básico, como História e Geografia; e) Propiciar um intercâmbio entre capoeiristas de outras cidades, estados e países; f) Preparar seus praticantes para a participação em campeonatos individuais, em duplas, grupos, musicais, dentre outros. g) Propiciar e estimular a confecção de seus próprios instrumentos musicais, como o berimbau, pandeiro, caxixi e atabaque; h) Favorecer o acesso à cultura popular Brasileira, a capoeira e suas transversalidades; i) Fomentar o sentido de comunidade, estimulando o convívio social, valorizando espaços públicos ampliando o alcance do projeto, possibilitando a inclusão de novos públicos, a formação de plateia para as expressões de múltiplas linguagens artísticas e ofertar, de forma gratuita, entretenimento cultural à comunidade;
2.3 – JUSTIFICATIVA Tendo em vista que vivemos em um mundo globalizado, com culturas diversas, percebe-se a necessidade da criação e introdução de Programas e Projetos que resgatem e divulguem a Cultura brasileira junto à comunidade, especialmente a comunidade de baixa renda, que é carente de opções culturais.

ASSOCIAÇÃO DESPORTIVA E CULTURAL DE CAPOEIRA SANTA GERAÇÃO
CNPJ 14.182.322/0001-03
RUA DAS ACÁCIAS, Nº 1346- JARDIM DAS ACÁCIAS - CEP 47850-000
LUÍS EDUARDO MAGALHÃES - BAHIA

CAPOEIRA



A capoeira é uma arte, cultura, esporte que se usada como uma ferramenta de inclusão social e difusão cultural, agrega valores a comunidade de forma positiva. Podendo ser utilizada como política de: saúde, segurança pública, educação, economia, qualidade de vida, entretenimento e cultura.

A prática beneficia grandiosamente as pessoas e até mesmo a sociedade, pois reduz a probabilidade de aparecimento de doenças, contribui para a formação física e psíquica além de desenvolver e melhorar tais formações.

Na adolescência, as pessoas são influenciadas pelo consumismo, problemas psicológicos, hábitos prejudiciais e outros que também influenciam as demais faixas etárias, gerando conflitos internos que desviam valores e aprendizagens antes obtidos. É neste processo que a capoeira mostra sua grande contribuição à sociedade.

A capoeira como esporte influencia no desenvolvimento saudável dessas e os distanciam da mentalidade distorcida que hoje se prega no mundo, e ainda faz com que as pessoas se distanciem da criminalidade que está presente em todos os locais de forma bastante organizada.

Somos uma instituição sem fins lucrativos estabelecida em uma área de baixa renda a fim de focar a atenção dos jovens e adolescentes e ainda distanciar-los da marginalidade e das criminalidades existentes no mundo, através do projeto Capoeira Cultura em Ação.

Colocamos de forma clara e objetiva os benefícios que a capoeira pode trazer no processo educacional de crianças e adolescentes, desenvolvendo habilidades físicas, motoras, musicais, noção tempo e espaço, além de disciplina e trabalho em grupo. A capoeira sendo uma expressão cultural brasileira que mistura arte marcial, esporte, cultura popular e música, que a torna atrativa aos jovens. Trabalhamos a inclusão social, a disciplina, o resgate de valores e boa conduta, auxiliando também no fortalecimento dos vínculos familiares e comunitários.

O presente projeto visa beneficiar crianças, jovens, adolescentes e adultos com aulas de capoeira, e a pessoa idosa e PCD com as aulas de CAPOTERAPIA.

Tendo em vista o envelhecimento Populacional que é um fenômeno mundial que traz várias repercussões no âmbito social e econômico. Este processo é complexo e envolve aspectos biológicos, políticos, econômicos, culturais, educacionais, psicológicos e sociais. Os idosos em situação de vulnerabilidade social carecem de iniciativas que estimulem sua autonomia e a busca pela efetivação de seus direitos. Dentro desse contexto cabe aqui colocar a importância do serviço de convivência e fortalecimento de vínculos para pessoa Idosa. Através das aulas de capoterapia mostramos a importância de um trabalho que contribui com o processo de envelhecimento saudável, desenvolvimento da autonomia e de sociabilidades, com o fortalecimento dos vínculos familiares e do convívio comunitário e na prevenção de situações de risco social.

2.4 – PÚBLICO-ALVO/ BENEFICIÁRIOS

O projeto visa atender 150 pessoas na faixa etária de 06 anos acima de ambos os sexos, principalmente os que se encontram em situação de vulnerabilidade social com aulas de capoeira, bem como 200 vagas serão destinadas à pessoa idosa e/ou com deficiência que serão beneficiadas com vivências de capoterapia.

2.5 – AREA DE ABRAGÊNCIA

O projeto Capoeira Cultura em Ação será executado nos bairros Jardim das Acácias, Mimoso 2, Santa Cruz, Vista Alegre e no Sol do Cerrado. As atividades desenvolvidas envolvem a

ASSOCIAÇÃO DESPORTIVA E CULTURAL DE CAPOEIRA SANTA GERAÇÃO

CNPJ 14.182.322/0001-03

RUA DAS ACÁCIAS, Nº 1346- JARDIM DAS ACÁCIAS - CEP 47850-000

LUÍS EDUARDO MAGALHÃES - BAHIA



participação da equipe técnica, atendidos, pais ou responsáveis e comunidade (que participam dos eventos públicos).

2.6 – METODOLOGIA - METAS

- a. Garantir a execução do projeto com excelência para que a comunidade compreenda o valor da preservação e difusão da capoeira;
- b. Plano Anual de oficinas/aulas de capoeira para todos os tipos de público, que acontecerão nos bairros Jardim das Acácias, Mimoso 2, Santa Cruz, Vista Alegre e no Sol do Cerrado;
- c. Plano Anual de oficinas/aulas de capoterapia para todos os tipos de público, que acontecerão no PROMATI e na GRUTA;
- d. Promover o Festival de capoeira, batizando os atendidos e graduando-os conforme o desenvolvimento;

2.7 - CAPACIDADE TÉCNICA E GERENCIAL / QUALIFICAÇÃO EQUIPE TÉCNICA

A Associação Desportiva e Cultural de Capoeira Santa Geração é ponto de Cultura, reconhecido pelo Estado, é utilidade pública Municipal, tem registro no CMDCA- Conselho Municipal dos direitos da criança e do adolescente e no CMAS- Conselho Municipal da Assistência Social.

O Mestre Renato, conhecido no universo da capoeira, como mestre Alicate, ministra aulas de capoeira desde os 16 anos de idade, é estudante de educação física, instrutor de musculação e natação, é capoterapeuta (modalidade trabalhada com idosos e portadores de deficiências), e graduado em outras artes marciais (muay thai e Jiu-jítsu).

O professor Uandesson é fruto dos trabalhos desenvolvidos ao longo desses anos, ele ingressou e se formou na faculdade de Educação física (licenciatura), é massoterapeuta, capoterapeuta (para trabalhar a capoeira com idosos e portadores de deficiências). Hoje é executor de projetos sociais, professor de capoeira em escolas particulares e na APAE de Luís Eduardo Magalhães/BA.

O grupo de capoeira está sob a cobertura de um mestre renomado (Mestre Passo Preto), que foi aluno do Mestre Osvaldo, um dos alunos do Mestre Bimba, criador da capoeira regional. O que nos torna aptos a contar e levar adiante todas as tradições dessa modalidade.

Os atendidos anualmente participam de campeonatos, sejam eles estaduais, nacionais e/ou internacionais. Em todos os campeonatos os alunos obtêm grande aproveitamento, sempre subindo ao pódio, conquistando medalhas e troféus.

Dois alunos já receberam o título pela SUDESB (Superintendência dos Desportos do Estado da Bahia) de Melhores do ano do Estado da Bahia em 2010, uma aluna recebeu esta mesma premiação em 2015 e o Mestre Alicate foi eleito o Melhor técnico do Estado da Bahia em 2010 e 2015, também pela SUDESB.

De lá para cá, as atividades socioeducativas também contribuem para ingressar os atendidos no mercado de trabalho, dando uma nova perspectiva de vida aos jovens da nossa comunidade.

2.8 - RESULTADOS/PRODUTOS ESPERADOS/IMPACTOS PREVISTOS

- a) Garantir que 95% das aulas de capoeira aconteçam para os alunos conseguirem desenvolver a criatividade de movimentos e absorver com excelência o conteúdo aplicado.
- b) Melhorar em 80% as habilidades psicomotoras, cognitivas e as valências físicas dos atendidos, desenvolvendo as movimentações com agilidade e técnica de forma significativa a resistência física e a coordenação motora de todos os alunos;

ASSOCIAÇÃO DESPORTIVA E CULTURAL DE CAPOEIRA SANTA GERAÇÃO
CNPJ 14.182.322/0001-03
RUA DAS ACÁCIAS, Nº 1346- JARDIM DAS ACÁCIAS - CEP 47850-000
LUÍS EDUARDO MAGALHÃES - BAHIA

CAPOEIRA



c) Com a realização do Festival de capoeira, espera-se que os alunos absorvam conhecimentos quanto as modalidades de capoeira e através do Workshop de capoterapia garantir a inclusão da pessoa idosa e/ou com deficiência no universo amplo da capoeira, proporcionando momentos de lazer, estimulando no referido público a necessidade de praticar exercícios físicos e criar hábitos de vida saudáveis;

2.9 - HISTÓRICO DA ENTIDADE

A Associação Desportiva e Cultural de Capoeira Santa Geração foi registrada em 2011, mas desde 2008 desenvolve projetos sociais por meio do seu representante legal Renato Santana, voltados para o resgate cultural, para as práticas esportivas e prezando pela inclusão social de todos os públicos, sejam crianças, jovens, adultos, idosos e/ou portadores de deficiência física.

A instituição executa o projeto social Capoeira Cultura em Ação, que existe do desejo de transpor barreiras, possibilitando a quaisquer pessoas acesso à cultura, ao esporte e lazer. Através de suas ações visa oportunizar acesso às artes, à cultura, às oportunidades e à sensação de pertencimento, desenvolvendo no atendido a socialização, a concentração, confiança e respeito pelo outro, envolvendo a família e a sociedade de maneira geral mostrando que a prática da capoeira promove o bem-estar e o fortalecimento dos vínculos familiares e comunitários.

Em seu Plano Anual tem como propósito a salvaguarda da Capoeira - Patrimônio Histórico e Cultural do nosso país - e suas transversalidades como as danças afro-brasileiras, a musicalidade, as rodas de capoeira etc., bem como, promover a continuidade das produções culturais voltadas à valorização e resgate das culturas que foram fundamentais na constituição da nossa sociedade hoje como fator de integração, construção e reafirmação de identidades e valores. Diante das desigualdades de raças, credos, da exclusão social e da, ainda, invisibilidade desse fazer cultural, junto aos demais segmentos da sociedade brasileira, este projeto possibilita por meio de suas atividades, manter vivas essas memórias através das oficinas e ações propostas no plano de trabalho para a comunidade de Luís Eduardo Magalhães envolvendo-os diretamente na produção e execução, democratizando assim a cultura entre a população, já que é um projeto social ininterrupto.

Promovemos o ensino da modalidade, dando apoio sociopedagógico, oferecendo aos atendidos condições favoráveis ao seu pleno desenvolvimento físico, mental, intelectual e emocional, com princípios e valores morais.

As aulas de capoeira são oferecidas gratuitamente, ministradas por educadores sociais (mestre e professores formados de capoeira) focalizando-a como benefício educacional, esportivo e cultural, para o público a partir dos 4 anos de idade, inclusive para pessoas com deficiências visuais, físicas, motora e intelectual, jovens e adultos, com objetivo de formar um público apto em segmentos culturais pretendidos.

Acreditamos que a capoeira é uma ferramenta de inclusão social, integração e interação, pois ela contribui na convivência e no fortalecimento de vínculos familiares e comunitários. É uma expressão cultural brasileira que se manifesta de diferentes formas, mistura arte-marcial, esporte, cultura popular e musicalidade. Ela assume características que não são isoladas, ou seja, atua em todas ao mesmo tempo, enfim, é um leque de possibilidades.

Dentro do projeto promovemos ações que vão muito além das aulas de capoeira. Realizamos oficinas, palestras, batizados, levamos os atendidos para participação em campeonatos Estaduais e Nacionais de Capoeira, ensinamos a fabricação de instrumentos (berimbau e caxixe), promovemos o festival internacional de capoeira e incentivamos o estudo sobre a

ASSOCIAÇÃO DESPORTIVA E CULTURAL DE CAPOEIRA SANTA GERAÇÃO

CNPJ 14.182.322/0001-03

RUA DAS ACÁCIAS, Nº 1346- JARDIM DAS ACÁCIAS - CEP 47850-000

LUÍS EDUARDO MAGALHÃES - BAHIA



cultura brasileira, pois é fundamental promover o resgate cultural e para isso, o aluno precisa conhecer a origem dessa luta, e entendê-la como um movimento de resistência do negro escravo em um dos períodos mais truculentos de nossa história, que precisa ser valorizada e entendida como parte da formação da identidade brasileira.

Ao longo desses anos conseguimos grandes resultados, impactando de forma direta e indiretamente mais de 6000 mil pessoas.

3.0 – AVALIAÇÃO/ FORMAS DE DIVULGAÇÃO DOS TRABALHOS E RESULTADOS DO PROJETO

Com uma boa comunicação dentro da própria organização, potencializa-se a sinergia e o alinhamento entre seus membros, o que pode resultar em uma imagem positiva para àqueles que se encontram externos a ela.

A fim de estabelecer uma comunicação externa efetiva teremos um plano de comunicação bem estruturado – o qual consiste na definição de estratégias para alcançar um público-alvo usando canais de comunicação de marketing, definindo alvos, as mensagens e como elas serão transmitidas- para expor à comunidade a ser beneficiada os impactos causados pela instituição e a sua importância para a sociedade como um todo.

A comunidade obterá informações sobre o Projeto Capoeira Cultura em Ação, formas de acesso e outros, através da divulgação que será feita por meio de cartazes que deverão ser espalhados nos principais pontos comerciais e nas Escolas localizadas na região, através de divulgação via redes sociais na internet, via e-mail direto, via telefone e através de informações que poderão ser obtidas nos próprios locais onde serão realizadas as atividades do projeto.

Os gestores da organização devem ser capazes de expor para cada stakeholder, a mensagem destinada a ele da melhor forma possível, com clareza, objetivando o menor número de dúvidas e promovendo a evolução da sinergia do grupo. Desse modo, haverá mais segurança e engajamento dos integrantes e a consequente otimização nos processos criando uma imagem positiva, atraindo mais pessoas para ajudar e contribuir para o crescimento da organização.

A comunidade terá acesso ao relatório anual das atividades por meio de material físico e digital. A marca dos apoiadores será citada nos eventos e aplicadas em todos os materiais impressos e digitais.

A parceira, receberá junto à prestação de contas, os relatórios das atividades executadas, bem como fotos e vídeos das aulas. Iremos apresentar vídeos contendo depoimentos dos pais/responsáveis contando sobre a mudança e impactos positivos na vida dos atendidos.

ASSOCIAÇÃO DESPORTIVA E CULTURAL DE CAPOEIRA SANTA GERAÇÃO
CNPJ 14.182.322/0001-03
RUA DAS ACÁCIAS, Nº 1346- JARDIM DAS ACÁCIAS - CEP 47850-000
LUÍS EDUARDO MAGALHÃES - BAHIA

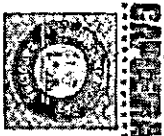

2-METAS E ETAPAS

META	ETAPA	ESPECIFICAÇÃO	INDICADOR FÍSICO		INVESTIMENTOS - R\$		PERÍODO DURAÇÃO	
			Und.	Qtd	Preço Unit.	Valor Total.	Início	Término
A	1	1 Mestre de capoeira: Ministrar aulas de capoeira e capoterapia para idosos, capacitar professores e monitores, supervisionar o andamento das aulas nos bairros atendidos.	SERVIÇO	10 MESES	R\$5.000,00	R\$50.000,00	01/03/2024	30/12/2024
A	1	Professor de capoeira (grau 1) Responsável por ministrar aulas de capoeira nos bairros atendidos.	SERVIÇO	10 MESES	R\$2.200,00	R\$22.000,00	01/03/2024	30/12/2024
A	1	Assessoria Administrativo e Contábil: Serviços contábeis, organização administrativa de eventos, prestação de contas e uso devido dos recursos.	SERVIÇO	10 MESES	R\$1.412,00	R\$14.120,00	01/03/2024	30/12/2024
A	1	2 Professores de percussão e instrumentos	SERVIÇO	10 MESES	R\$2.600,00	R\$26.000,00	01/03/2024	30/12/2024
A	1	Aquisição de instrumentos de percussão	UNIDADE	01 MÊS	R\$20.400,00	R\$20.400,00	01/03/2024	30/12/2024
A	1	Aquisição de uniformes para as aulas	UNIDADE	01 MÊS	R\$60,00	R\$3.000,00	01/03/2024	30/12/2024
TOTAL:							R\$135.520,00	

ASSOCIAÇÃO DESPORTIVA E CULTURAL DE CAPOEIRA SANTA GERAÇÃO

CNPJ 14.182.322/0001-03

RUA DAS ACÁCIAS, Nº 1346- JARDIM DAS ACÁCIAS - CEP 47850-000

LUIZ EDUARDO MAGALHÃES - BAHIA



3 - CRONOGRAMA DE DESEMBOLSO

PROJETO	META	ESPECIFIC	MAR/24	ABR/24	MAY/24	JUN/24	JUL/24	AGO/24	SET/24	OUT/24	NOV/24	DEZ/24	TOTAIS
General	General	Recursos Humanos, Instrumentos de percussão e uniformes.	R\$34.612,00	R\$11.212,00	R\$11.212,00	R\$11.212,00	R\$11.212,00	R\$11.212,00	R\$11.212,00	R\$11.212,00	R\$11.212,00	R\$11.212,00	R\$135.520,00
TOTAL			R\$34.612,00	R\$11.212,00	R\$11.212,00	R\$11.212,00	R\$11.212,00	R\$11.212,00	R\$11.212,00	R\$11.212,00	R\$11.212,00	R\$11.212,00	R\$135.520,00

ASSOCIAÇÃO DESPORTIVA E CULTURAL DE CAPOEIRA SANTA GERAÇÃO
CNPJ 14.182.322/0001-03
RUA DAS ACÁCIAS, Nº 1346 - JARDIM DAS ACÁCIAS - CEP 47850-000
LUIZ EDUARDO MAGALHÃES - BAHIA



4 – DOS PRAZOS

O prazo de vigência da parceria será de Março de 2024 a 30 de Dezembro de 2024.

As contas serão prestadas em:

parcela única

parcelas parciais (de acordo com o cronograma de desembolso)

5 – DECLARAÇÃO

Declaro, sob as penas da lei, que a organização da sociedade civil supra identificada:

não possui membro/dirigente que seja cônjuge, companheiro(a) ou parente em linha reta, colateral ou por afinidade, até terceiro grau, inclusive, do Prefeito, do Vice-Prefeito, dos Secretários e cargos assemelhados ou de servidor da Administração Pública direta e indireta investido em cargo de direção, chefia ou assessoramento, em exercício na Administração Pública direta e indireta do Município de Luís Eduardo Magalhães/BA.

possui membro/dirigente que seja cônjuge ou companheiro(a) e/ou parente em linha reta ou colateral ou por afinidade, até o terceiro grau, inclusive, do Prefeito, do Vice-Prefeito, dos Secretários e cargos assemelhados ou de servidor da Administração Pública direta e indireta investido em cargo de direção, chefia ou assessoramento, em exercício na Administração Pública direta e indireta do Município de Luís Eduardo Magalhães/BA, a seguir indicado(a):

Luís Eduardo Magalhães/BA, 19 de fevereiro de 2024.

RENATO SANTANA DOS SANTOS
032.220.501-80
PRESIDENTE

ASSINATURA DO CONCEDENTE

ASSOCIAÇÃO DESPORTIVA E CULTURAL DE CAPOEIRA SANTA GERAÇÃO
CNPJ 14.182.322/0001-03
RUA DAS ACÁCIAS, Nº 1346- JARDIM DAS ACÁCIAS - CEP 47850-000
LUÍS EDUARDO MAGALHÃES - BAHIA



Cactus
Assessoria Contábil

À

PREFEITURA MUNICIPAL DE LUÍS EDUARDO MAGALHÃES

TERMO DE FOMENTO Nº004/2024 – ASSOCIAÇÃO DESPORTIVA E CULTURAL
DE CAPOEIRA SANTA GERAÇÃO

ANÁLISE DA PRESTAÇÃO DE CONTAS FINANCEIRA

PRIMEIRA PARCELA

Atendendo a solicitação de análise técnica da Prestação de Contas da PRIMEIRA PARCELA do Termo de Fomento nº004/2024, que tem como objetivo promover e difundir a capoeira como prática esportiva e cultural, como forma de inclusão social de crianças, jovens, adultos, idosos e portadores de deficiência física. Através das aulas e oficinas, manter o trabalho que vem sendo realizado utilizando a capoeira como instrumento de interação e integração proporcionando vivências esportivas e culturais e auxiliando no desenvolvimento das habilidades e competências físicas, motoras e emocionais dos atendidos, colaborando efetivamente com as políticas de desenvolvimento social tendo a capoeira como instrumento desta modificação social e torna-la parte fundamental na construção da identidade cultural dos sujeitos, parceria entre o Município de Luís Eduardo Magalhães e a Associação Desportiva e Cultural de Capoeira Santa Geração, envolvendo a transferências de recursos financeiros da administração pública para a Entidade, em regime de mútua cooperação, para a consecução de finalidades de interesse público.

A apreciação da relativa documentação iniciou-se a partir da apresentação do Termo de fomento, plano de trabalho, relação de pagamentos, notas fiscais, comprovantes de transferências, demonstrativo de execução da receita e da despesa, extratos, conciliação bancária, execução físico-financeira, relatório fotográfico e lista de presença, onde serão analisados os dados financeiros com o intuito de estabelecer a conexão entre a receita e a despesa realizada, a sua conformidade e o cumprimento das normas pertinentes do referido Termo e demais exigências estabelecidas pela Lei Federal nº 13.019/2014.

Toda análise dos documentos fiscais baseou-se no Plano de trabalho, que detém Cronograma de Execução disposto em 01 mestre de capoeira e capoteria, 01 professor de capoeira, assessoria administrativo e contábil, 02 professores de percussão e instrumentos, aquisição

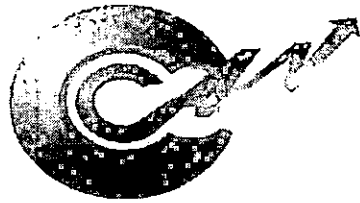

Cactus
Assessoria Contábil

de instrumentos de percussão e aquisição de uniformes para as aulas e Cronograma de Desembolso em 10 parcelas, sendo a primeira no valor de R\$ 34.612,00 (trinta e quatro mil e seiscientos e doze reais) e as demais no valor de R\$ 11.212,00 (onze mil duzentos e doze reais) totalizando R\$ 135.520,00 (centro e trinta e cinco mil, quinhentos e vinte reais) até dezembro de 2024. Segue análise abaixo:

PRIMEIRA PARCELA

ETAPA – 01 MESTRE DE CAPOEIRA E CAPOTERAPIA, 01 PROFESSOR DE CAPOEIRA, ASSESSORIA ADMINISTRATIVO E CONTÁBIL, 02 PROFESSORES DE PERCUSSÃO E INSTRUMENTOS, AQUISIÇÃO DE INSTRUMENTOS DE PERCUSSÃO E AQUISIÇÃO DE UNIFORMES PARA AS AULAS.

VALOR DO PLANO DE TRABALHO:

1ª PARCELA: R\$ 34.612,00 (TRINTA E QUATRO MIL, SEICENTOS E DOZE REAIS)

Nº DE PARCELA	DATA DESEMBOLSO	VALOR DESEMBOLSO	VALOR DA DESPESA	TARIFA DEVOLVIDA	SALDO
1	12/03/2024	R\$ 34.612,00	R\$ 34.612,00	R\$ 55,00	R\$ 0,00
TOTAL		R\$ 34.612,00	R\$ 34.612,00	R\$ 55,00	R\$ 0,00

SALDO ANTERIOR: R\$ 0,00 (zero centavos)

TOTAL DA DESPESA: R\$ 34.612,00 (trinta e quatro mil, seiscientos e doze reais)

TARIFA DEVOLVIDA: R\$ 55,00 (cinquenta e cinco reais)

SALDO EM CONTA: R\$ 0,00 (zero centavos)



Cactus
Assessoria Contábil

CONSIDERAÇÕES

➤ **Cumprimento do objeto**

O cumprimento do objeto de promoção da capoeira como prática esportiva e cultural, como forma de inclusão social de crianças, jovens, adultos, idosos e portadores de deficiência física, previamente estabelecido no Termo de Fomento nº004/2024 e Plano de Trabalho pôde ser comprovado através da análise da relação de pagamentos, do demonstrativo de execução da receita e da despesa, notas fiscais, comprovantes de pagamentos e relatório fotográfico apresentado pela Associação Desportiva e Cultural de Capoeira Santa Geração.

➤ **Impacto financeiro**

A Associação Desportiva e Cultural de Capoeira Santa Geração recebeu da Administração Pública Municipal efetivamente R\$34.612,00 (trinta e quatro mil e seiscentos e doze reais) referente a primeira parcela. Foram gastos um total de R\$34.612,00 (trinta e quatro mil e seiscentos e doze reais) para execução do referido Termo.

➤ **Impacto do benefício social**

De acordo com a análise da prestação de contas apresentada verificou-se que as transferências financeiras do Município de Luís Eduardo Magalhães/BA foram aplicadas em aulas de capoeira e capoterapia, assessoria contábil, compra de instrumentos e aquisição de uniformes, contribuindo com o desenvolvimento da auto estima, atenção, concentração, disciplina, respeito e coordenação motora, além de aprender a tocar os instrumentos e acompanhar as músicas típicas que criam a cadência e o ritmo necessários para a movimentação dos capoeiristas, sem contar no melhoramento das habilidades e competências físicas, motoras e emocionais, colaborando efetivamente com as políticas de desenvolvimento social dos atendidos.

➤ **Conclusão**

Portanto conclui-se que a Associação Desportiva e Cultural de Capoeira Santa Geração apresentou documentos comprobatórios satisfatórios no cumprimento com as obrigações presentes no Termo de Fomento N°004/2024. Pode-se inferir que não há irregularidades na



Cactus
Assessoria Contábil

execução do objeto, entanto a OSC deve apresentar um relatório fotográfico e de execução mais detalhado das etapas executadas na próxima parcela.

Diante do exposto e de acordo com o § 5º do Art. 69 da Lei Federal nº 13.019/2014 recomenda-se a aprovação da prestação de contas relativa a primeira parcela apresentada.

A Administração Pública Municipal deverá realizar sua análise conclusiva baseada nos fatos apresentados.

Barreiras-BA, 22 de abril de 2024.

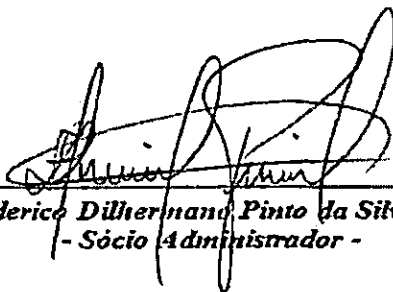

Frederico Dillhernand Pinto da Silva
- Sócio Administrador -



Ofício nº 01/2024

Luís Eduardo Magalhães – BA, 09 de abril de 2024.

Encaminhado ao Excelentíssimo Senhor Prefeito

Ondumar Ferreira Borges,

Assunto: Prestação de contas – Termo de Fomento nº 004/2024

Encaminhamos a Vossa Excelência a documentação referente à prestação de contas composta dos seguintes anexos:

- Extratos bancários da conta corrente e aplicação;
- Documentos comprobatórios da Despesa;
- Relação de pagamentos;
- Relatório Fotográfico e de Execução;
- Relatório de Execução da Receita e da Despesa;
- Conciliação Bancária;
- Declaração de guarda dos originais dos documentos;

ASSOC. DESPORTIVA E CULTURAL
DE CAPOEIRA SANTA GERAÇÃO
14.182.322/0001-03
Rua das Acácias, Qd 128, Lote 1
CEP: 47862-106
Luís Eduardo Magalhães - BA



Renato Santana dos Santos
032.220.501-80
Presidente da Associação

Recebido em: ____/____/____ por: _____





DECLARAÇÃO DE GUARDA E CONSERVAÇÃO DOS DOCUMENTOS CONTÁBEIS

Unidade Executora ASSOCIAÇÃO DESPORTIVA E CULTURAL DE CAPOEIRA SANTA GERAÇÃO	Termo de Fomento nº 004/2024
---	---------------------------------

DECLARAÇÃO

Declaramos para todos os fins de direito que os Documentos Contábeis referentes à Prestação de Contas Parcial do Termo de Fomento nº004/2024, de 23 de fevereiro de 2024, encontram-se guardados, arquivados em boa ordem e conservação, identificados e à disposição da Prefeitura Municipal de Luís Eduardo Magalhães.

Unidade Executora,	Luís Eduardo Magalhães (BA), 09 de abril de 2024.
Assinatura	 _____ RENATO SANTANA DOS SANTOS Presidente
	ASSOC. DESPORTIVA E CULTURAL DE CAPOEIRA SANTA GERAÇÃO 14.182.322/0001-03 Rua das Acácias, Qd 128, Lote 1 CEP: 47862-106 Luís Eduardo Magalhães - BA

Responsável pela Execução	Luís Eduardo Magalhães (BA), 09 de abril de 2024.
Assinatura	 _____ RENATO SANTANA DOS SANTOS Presidente
	ASSOC. DESPORTIVA E CULTURAL DE CAPOEIRA SANTA GERAÇÃO 14.182.322/0001-03 Rua das Acácias, Qd 128, Lote 1 CEP: 47862-106 Luís Eduardo Magalhães - BA

Contador ou Técnico em Contabilidade com CRC	Luís Eduardo Magalhães (BA), 09 de abril de 2024.
Assinatura	 _____ ARLENE ALVES DE ALMEIDA CRC BA-029182/O-8 Contadora
	Arlene Bordin CRC-BA-029182/O-8 Contadora

ASSOCIAÇÃO DESPORTIVA E CULTURAL DE CAPOEIRA SANTA GERAÇÃO
CNPJ: 14.182.322/0001-03
RUA DAS ACÁCIAS, 1346 – JARDIM DAS ACÁCIAS
CEP 47850-000, LUÍS EDUARDO MAGALHÃES/BAHIA



CONCILIAÇÃO BANCÁRIA

Unidade Executora ASSOCIAÇÃO DESPORTIVA E CULTURAL DE CAPOEIRA SANTA GERAÇÃO		Parceria nº 004/2024
PRESTAÇÃO DE CONTAS		
(x)Parcial ()Final		Período de 12/03/2024 a 09/04/2024
DADOS BANCÁRIOS		
Banco Caixa Econômica Federal	Agência 2734 OP 003	Conta-Corrente nº 4566-8
MOVIMENTAÇÃO BANCÁRIA		
Discriminação	VALOR	SALDO
(+) Saldo constante do Extrato Bancário Aplicação em		
(+) Saldo constante do Extrato Bancário Conta Corrente em	R\$0,00	R\$0,00
(-) Valores Creditados a Identificar: _____ _____		
(+) Valores Debitados a Identificar: _____ _____		
SALDO DISPONÍVEL		0,00
 Renato Santana dos Santos 032.220.501-80 Presidente da Associação	 ARLENE ALVES DE ALMEIDA CRC BA-029182/O-8 Contadora <i>Arlene Bordin</i> CRC-BA 029182/O-8 Contadora	

ASSOC. DESPORTIVA E CULTURAL
DE CAPOEIRA SANTA GERAÇÃO
14.182.322/0001-03
Rua das Acácias, Qd 128, Lote 1
CEP: 47862-106
Luís Eduardo Magalhães - BA

ASSOCIAÇÃO DESPORTIVA E CULTURAL DE CAPOEIRA SANTA GERAÇÃO
CNPJ: 14.182.322/0001-03
RUA DAS ACÁCIAS, 1346 – JARDIM DAS ACÁCIAS
CEP 47850-000, LUÍS EDUARDO MAGALHÃES/BAHIA



DEMONSTRATIVO DA EXECUÇÃO DA RECEITA E DA DESPESA

Unidade Executora ASSOCIAÇÃO DESPORTIVA E CULTURAL DE CAPOEIRA SANTA GERAÇÃO	TERMO DE FOMENTO 004/2024
--	-------------------------------------

RECEITA (valores recebidos inclusive os rendimentos da aplicação financeira e outros)	DESPESA (despesas executadas conforme relação de pagamentos e o saldo recolhido ou a recolher)
RECEBIDO	EXECUTADO
Transferência da Prefeitura R\$ 34.612,00 – 12/03/2024	Com Recursos do Concedente R\$34.612,00
02/04/2024 – R\$55,00 Tarifa bancária estornada	25/03/2024 – R\$55,00 Tarifa bancária a ser estornada
	Saldo em 09/04/2024 – R\$0,00
TOTAL (1) R\$ 34.667,00	TOTAL (2) 34.667,00

Presidente da Associação
Renato Santana dos Santos

ASSOC. DESPORTIVA E CULTURAL DE CAPOEIRA SANTA GERAÇÃO

14.182.322/0001-03
Rua das Acácias, Qd 128, Lote 1
CEP: 47862-106
Luís Eduardo Magalhães - BA

ARLENE ALVES DE ALMEIDA
CRC BA-029182/O-8

Contadora

ARLENE BORDIN
CRC-BA 029182/O-8
Contadora

ASSOCIAÇÃO DESPORTIVA E CULTURAL DE CAPOEIRA SANTA GERAÇÃO
CNPJ: 14.182.322/0001-03
RUA DAS ACÁCIAS, 1346 – JARDIM DAS ACÁCIAS
CEP 47850-000, LUÍS EDUARDO MAGALHÃES/BAHIA



RELAÇÃO DE PAGAMENTOS
DE RESPONSABILIDADE DA ORGANIZAÇÃO DA SOCIEDADE CIVIL

Nº DA PARCELHA: 004/2024 DATA 12/03/2024 a 09/04/2024

ENTIDADE: ASSOCIAÇÃO DESPORTIVA E CULTURAL DE CAPOEIRA SANTA GERAÇÃO

Meta	Fase	Credor	CNPJ/CPF	OB	Data de pagamento	Título de Crédito (NF, Recibo)	Data de Emissão	Valor
1,00		1JUELTON CRUZ DE LIMA	917.172.055-34	121831	12/03/2024	15604	12/03/2024	R\$ 5.000,00
1,00		1SABRINA DE LIMA CARVALHO	065.787.115-03	121832	12/03/2024	15605	12/03/2024	R\$ 1.412,00
1,00		1EDILON DE ARAUJO	031.935.575-60	151355	15/03/2024	15675	15/03/2024	R\$ 2.200,00
1,00		1HEBERT CORTES DOS SANTOS	803.807.195-68	222010	27/03/2024	15876	27/03/2024	R\$ 2.600,00
1,00		1KAIBEM MUSIC & PRESENTES LTDA	00.827.021/0001-85	281938	28/03/2024	585	28/03/2024	R\$ 20.400,00
1,00		154.469.926 PAMELA VITORIA ALVES DA COSTA	54.469.926/0001-50	41959	04/04/2024	1	02/04/2024	R\$ 3.000,00
TOTAL:								R\$ 34.612,00

RENATO SANTANA DOS SANTOS
032.220.501-80
PRESIDENTE DA ASSOCIAÇÃO

ARLENE ALVES DE ALMEIDA
CRC BA-029182/O-8
Contadora

Arlene Bordin
CRC-BA 029182/O-8
Contadora

**ASSOC. DESPORTIVA E CULTURAL
DE CAPOEIRA SANTA GERAÇÃO**
14.182.892/0001-03
Rua das Acácias, Qd 128, Lote 1
CEP: 47862-106
Luís Eduardo Magalhães - BA

Comprovante de Pix enviado

CAIXA |

Valor	Data
R\$ 5.000,00	12/03/2024 18:31:05

 Pix realizado com sucesso!

Dados do recebedor

Nome
UELTON CRUZ DE LIMA

CPF
*****.172.055-****

Instituição
CAIXA ECONÔMICA FEDERAL

Dados do pagador

Nome
ASSOCIACAO DESPORTIVA E CULTURAL

CNPJ
14.182.322/0001-03

Instituição
CAIXA ECONÔMICA FEDERAL

CPFs autorizadores
*****.205.018-**, ***.019.353-****

Dados da transação

Valor
R\$ 5.000,00

Data/Hora
12/03/2024 - 18:31:05

Descrição
Professor de capoeira e Capoterapia

ID transação
**E003603052024031221240b8bbdb84d
b**

Código da operação
27745960449

Chave de segurança
G86Z86HQ5PESMVUK

Chave Pix
91717205534

Caso tenha dúvidas ou não reconheça esta transação, entre em contato com a Alô CAIXA e informe o ID da Transação presente neste comprovante.

Alô CAIXA: 4004 0104 (Capitais e Regiões Metropolitanas)
Alô CAIXA: 0800 104 0104 (Demais regiões)
Pessoas com deficiência auditiva: 0800 726 2492
SAC CAIXA: 0800 726 0101
Ouvidoria: 0800 725 7474

**ASSOC. DESPORTIVA E CULTURAL
DE CAPOEIRA SANTA GERAÇÃO**
14.182.322/0001-03
Rua das Alagôas, Qd 120, Lote 1
CEP: 47862-106
Luís Eduardo Magalhães - PA

Recebemos de UELITON CRUZ DE LIMA - CPF/CNPJ: 917.172.055-34 a prestação dos serviços da nota fiscal indicada ao lado

Data de Recebimento	Identificação e assinatura do recebedor
---------------------	---

NFS-e Avulsa
Nº 00015604



PREFEITURA MUNICIPAL DE LUÍS EDUARDO MAGALHÃES
RUA JOSÉ RAMOS ANCHIETA, 187
JARDIM PRIMAVERA - LUÍS EDUARDO MAGALHÃES - BA
CEP: 47852-016
CNPJ: 04.214.419/0001-05

Nota Fiscal de Serviços Eletrônica Avulsa

Número da Nota **00015604**
Data e Hora de Emissão **12/03/2024 17:50:36**
Data do Fato Gerador **12/03/2024**
Código de Verificação **APGHGPAE-AAAJIR**



Dados do(s) Serviço(s)

Exigibilidade do ISS / Natureza da Operação Exigível	Local da Prestação LUÍS EDUARDO MAGALHÃES/BA - BRASIL	Local da Incidência LUÍS EDUARDO MAGALHÃES/BA
---	--	--

Prestador do(s) Serviço(s)

Nome/Razão Social: **UELITON CRUZ DE LIMA**
Nome Fantasia:
Endereço: **RUA DAS ACÁCIAS, 460 QD 33
JARDIM DAS ACÁCIAS LUÍS EDUARDO MAGALHÃES - BA CEP: 47861-472**
CPF/CNPJ: **917.172.055-34** Insc. Municipal: **A00802**
Telefone: **() -** E-mail: **UELITON_BENCAO@HOTMAIL.COM**

Tomador do(s) Serviço(s)

Nome/Razão Social: **ASSOCIAÇÃO DESPORTIVA E CULTURAL DE CAPOEIRA SANTA GERAÇÃO**
Nome Fantasia:
Endereço: **RUA DAS ACACIAS, 1346
JARDIM DAS ACACIAS LUÍS EDUARDO MAGALHÃES - BA CEP: 47850-000**
CPF/CNPJ: **14.182.322/0001-03** Insc. Municipal: **99024831**
Telefone: E-mail:

Discriminação do(s) Serviço(s)

Professor de capoeira e capoterapia

Classificação do Serviço (LEI 116/2003)
08.02 - Instrução, treinamento, orientação pedagógica e educacional, avaliação de conhecimentos de qualquer natureza.
Classificação Nacional de Atividades Econômicas (CNAE 2.1)

Valor do(s) Serviço(s)	Valor Dedução	Desconto Incondicionado	Base de Cálculo ISS
5.000,00	0,00	0,00	5.000,00
Alíquota ISS (%)	Valor do ISS	Valor ISS Retido	Desconto Condicionado
2,00	100,00	0,00	0,00

Retenções Federais

Imposto de Renda	PIS	COFINS	CSLL	INSS	Outras Retenções
0,00	0,00	0,00	0,00	0,00	0,00

Total

Total do(s) Serviço(s)	Total Líquido
5.000,00	5.000,00

Outras Informações

ISS pago através do DAM nº 1229346

**ASSOC. DESPORTIVA E CULTURAL
DE CAPOEIRA SANTA GERAÇÃO**
14.182.322/0001-03
Rua das Acácias, 1346 - Lote 1
CEP: 47850-000
Luís Eduardo Magalhães - BA

Comprovante de Pix enviado

CAIXA |

Valor	Data
R\$ 1.412,00	12/03/2024 18:32:33

 Pix realizado com sucesso

Dados do receptor

Nome
Sabrina De Lima Carvalho

CPF
*****.787.115-****

Instituição
CC POUP INV UNIÃO DOS EST MS, TO E OESTE DA BAHIA

Dados do pagador

Nome
ASSOCIACAO DESPORTIVA E CULTURAL

CNPJ
14.182.322/0001-03

Instituição
CAIXA ECONÔMICA FEDERAL

CPFs autorizadores
*****.205.018-**, ***.019.353-****

Dados da transação

Valor
R\$ 1.412,00

Data/Hora
12/03/2024 - 18:32:33

Descrição
Serviços administrativos e contábeis

ID transação
E00360305202403122126be57348efe6

Código da operação
27746045903

Chave de segurança
8CV5395TVLR1K6JE

Chave Pix
06578711503

**ASSOC. DESPORTIVA E CULTURA
DE CAPOEIRA SANTA GERAÇÃO**
14.182.322/0001-03
Rua das Associações, Qd 128, Lote 1
CEP: 47862-106
Luís Eduardo Maranhão

Caso tenha dúvidas ou não reconheça esta transação, entre em contato com o Alô CAIXA e informe o ID da Transação presente neste comprovante.

Alô CAIXA: 4004 0104 (Capitais e Regiões Metropolitanas)

Alô CAIXA: 0800 104 0 104 (Demais regiões)

Pessoas com deficiência auditiva: 0800 726 2492

SAC CAIXA: 0800 726 0101

Ouvidoria: 0800 725 7474

Recebemos de SABRINA DE LIMA CARVALHO - CPF/CNPJ: 065.787.115-03 a prestação dos serviços da nota fiscal indicada ao lado

NFS-e Avulsa
Nº 00015605



Data de Recebimento

Identificação e assinatura do recebedor



PREFEITURA MUNICIPAL DE LUÍS EDUARDO MAGALHÃES
RUA JOSÉ RAMOS ANCHIETA, 187
JARDIM PRIMAVERA - LUÍS EDUARDO MAGALHÃES - BA
CEP: 47852-016
CNPJ: 04.214.419/0001-05

Nota Fiscal de Serviços Eletrônica Avulsa

Número da Nota

00015605

Data e Hora de Emissão

12/03/2024 17:53:16

Data do Fato Gerador

12/03/2024

Código de Verificação

APGHGPAF-IZAJIQ



Dados do(s) Serviço(s)

Exigibilidade do ISS / Natureza da Operação
Exigível

Local da Prestação

LUÍS EDUARDO MAGALHÃES/BA - BRASIL

Local da Incidência

LUÍS EDUARDO MAGALHÃES/BA

Prestador do(s) Serviço(s)

Nome/Razão Social: SABRINA DE LIMA CARVALHO

Nome Fantasia:

Endereço: RUA DO INGÁ, 336

JARDIM DAS ACÁCIAS LUÍS EDUARDO MAGALHÃES - BA CEP: 47861-496

CPF/CNPJ: 065.787.115-03

Insc. Municipal: A00801

Telefone: () -

E-mail: SABRINALIMAC.22@GMAIL.COM

Tomador do(s) Serviço(s)

Nome/Razão Social: ASSOCIAÇÃO DESPORTIVA E CULTURAL DE CAPOEIRA SANTA GERAÇÃO

Nome Fantasia:

Endereço: RUA DAS ACACIAS, 1346

JARDIM DAS ACACIAS LUÍS EDUARDO MAGALHÃES - BA CEP: 47850-000

CPF/CNPJ: 14.182.322/0001-03

Insc. Municipal: 99024831

Telefone:

E-mail:

Discriminação do(s) Serviço(s)

Serviços administrativos e contábeis

Classificação do Serviço (LEI 116/2003)

17.12 - Administração em geral, inclusive de bens e negócios de terceiros.

Classificação Nacional de Atividades Econômicas (CNAE 2.1)

Valor do(s) Serviço(s)	1.412,00	Valor Dedução	0,00	Desconto Incondicionado	0,00	Base de Cálculo ISS	1.412,00
Alíquota ISS (%)	2,50	Valor do ISS	35,30	Valor ISS Retido	0,00	Desconto Condicionado	0,00

Retenções Federais

Imposto de Renda	0,00	PIS	0,00	COFINS	0,00	CSLL	0,00	INSS	0,00	Outras Retenções	0,00
------------------	------	-----	------	--------	------	------	------	------	------	------------------	------

Total

Total do(s) Serviço(s)

1.412,00

Total Líquido

1.412,00

Outras Informações

ISS pago através do DAM nº 1229347

ASSOC. DESPORTIVA E CULTURAL
DE CAPOEIRA SANTA GERAÇÃO
14.182.322/0001-03
Rua das Acácias, Qd 128, Lote 1
CEP: 47862-106
Luís Eduardo Magalhães - BA

Favor verificar a autenticidade deste documento fiscal no site <https://luiseduardomagalhaes.saatri.com.br>

Comprovante de Pix enviado

CAIXA |

Valor	Data
R\$ 2.200,00	15/03/2024 13:55:24



Pix realizado com sucesso!

Dados do recebedor

Nome

Edilon De Araujo

CPF

***.935.575-**

Instituição

PICPAY

Dados do pagador

Nome

ASSOCIACAO DESPORTIVA E CULTURAL

CNPJ

14.182.322/0001-03

Instituição

CAIXA ECONÔMICA FEDERAL

CPFs autorizadores

***.205.018-**, ***.019.353-**

Dados da transação

Valor

R\$ 2.200,00

Data/Hora

15/03/2024 - 13:55:24

Descrição

Pagamento professor de capoeira

ID transação

E003603052024031515185ff5b056cd2

Código da operação

27853930281

Chave de segurança

K9NPOVGRCAUSGES

Chave Pix

+5574999854823

Caso tenha dúvidas ou não reconheça esta transação, entre em contato com o Alô CAIXA e informe o ID da Transação presente neste comprovante.

Alô CAIXA: 4004 0104 (Capitais e Regiões Metropolitanas)

Alô CAIXA: 0800 104 0 104 (Demais regiões)

Pessoas com deficiência auditiva: 0800 726 2492

SAC CAIXA: 0800 726 0101

Ouvidoria: 0800 725 7474

ASSOC. DESPORTIVA E CULTURAL
DE CAPOEIRA SANTA GERAÇÃO
14.182.322/0001-03
Rua das Asfalto, Qd 128, Lote 1
CEP: 47862-106
Luís Eduardo Magalhães - BA

Recebemos de EDILON DE ARAUJO - CPF/CNPJ: 031.935.575-60 a prestação dos serviços da nota fiscal indicada ao lado

NFS-e Avulsa
Nº 00015675



Data de Recebimento

Identificação e assinatura do recebedor



PREFEITURA MUNICIPAL DE LUÍS EDUARDO MAGALHÃES

RUA JOSÉ RAMOS ANCHIETA, 187
JARDIM PRIMAVERA - LUÍS EDUARDO MAGALHÃES - BA
CEP: 47852-016
CNPJ: 04.214.419/0001-05

Nota Fiscal de Serviços Eletrônica Avulsa

Número da Nota
00015675

Data e Hora de Emissão
15/03/2024 13:46:16

Data do Fato Gerador
15/03/2024

Código de Verificação
APGEGXGS-CKAFGT



Dados do(s) Serviço(s)

Exigibilidade do ISS / Natureza da Operação
Exigível

Local da Prestação
LUÍS EDUARDO MAGALHÃES/BA - BRASIL

Local da Incidência
LUÍS EDUARDO MAGALHÃES/BA

Prestador do(s) Serviço(s)

Nome/Razão Social: **EDILON DE ARAUJO**
Nome Fantasia:
Endereço: **RUA IRÁ, 1581**
JARDIM DAS ACACIAS LUÍS EDUARDO MAGALHÃES - BA CEP: 47850-000
CPF/CNPJ: **031.935.575-60** Insc. Municipal: **A02031**
Telefone: **(74) 9.9985-4823** E-mail: **edilonaraujo900@gmail.com**

Tomador do(s) Serviço(s)

Nome/Razão Social: **ASSOCIAÇÃO DESPORTIVA E CULTURAL DE CAPOEIRA SANTA GERAÇÃO**
Nome Fantasia:
Endereço: **RUA DAS ACACIAS, 1346**
JARDIM DAS ACACIAS LUÍS EDUARDO MAGALHÃES - BA CEP: 47850-000
CPF/CNPJ: **14.182.322/0001-03** Insc. Municipal: **99024831**
Telefone: E-mail:

Discriminação do(s) Serviço(s)

Professor de capoeira

Classificação do Serviço (LEI 116/2003)

08.02 - Instrução, treinamento, orientação pedagógica e educacional, avaliação de conhecimentos de qualquer natureza.

Classificação Nacional de Atividades Econômicas (CNAE 2.1)

Valor do(s) Serviço(s)	Valor Dedução	Desconto Incondicionado	Base de Cálculo ISS
2.200,00	0,00	0,00	2.200,00
Alíquota ISS (%)	Valor do ISS	Valor ISS Retido	Desconto Condicionado
2,00	44,00	0,00	0,00

Retenções Federais

Imposto de Renda	PIS	COFINS	CSLL	INSS	Outras Retenções
0,00	0,00	0,00	0,00	0,00	0,00

Total

Total do(s) Serviço(s)	Total Líquido
2.200,00	2.200,00

Outras Informações

ISS pago através do DAM nº 1229984

ASSOC. DESPORTIVA E CULTURAL
DE CAPOEIRA SANTA GERAÇÃO
14.182.322/0001-03
Rua das Acácias, Qd 128, Lote 1
CEP: 47862-106
Luís Eduardo Magalhães - BA

Favor verificar a autenticidade deste documento fiscal no site <https://luiseduardomagalhaes.saatri.com.br>

Comprovante de Pix enviado

CAIXA |

Valor	Data
R\$ 2.600,00	27/03/2024 20:10:24

 Pix realizado com sucesso!

Dados do recebedor

Nome
HEBERT CORTES DOS SANTOS

CPF
*****.807.195-****

Instituição
BANCO DO BRASIL S.A.

Dados do pagador

Nome
ASSOCIACAO DESPORTIVA E CULTURAL

CNPJ
14.182.322/0001-03

Instituição
CAIXA ECONÔMICA FEDERAL

CPFs autorizadores
*****.205.018-**, ***.019.353-****

Dados da transação

Valor
R\$ 2.600,00

Data/Hora
27/03/2024 - 20:10:24

Descrição
Professor de percussão

ID transação
E003603052024032723083fcf01cca29

Código da operação
28336890521

Chave de segurança
1JVVZ4KUFU19A46P

Chave Pix
+5577999235315

**ASSOC. DESPORTIVA E CULTURAL
DE CAPOEIRA SANTA GERAÇÃO**
14.182.322/0001-03
Rua das Acasias, Qd 128, Lote 1
CEP: 47862-106
Luís Eduardo Magalhães - BA

Caso tenha dúvidas ou não reconheça esta transação, entre em contato com o Atô CAIXA e informe o ID da Transação presente neste comprovante.

Atô CAIXA: 4004 0104 (Capitais e Regiões Metropolitanas)
Atô CAIXA: 0800 104 0 104 (Demais regiões)
Pessoas com deficiência auditiva: 0800 726 2492
SAC CAIXA: 0800 726 0101
Ouvidoria: 0800 725 7474

Recebemos de HEBERT CORTES DOS SANTOS - CPF/CNPJ: 803.807.195-68 a prestação dos serviços da nota fiscal indicada ao lado

NFS-e Avulsa
Nº 00015876



Data de Recebimento

Identificação e assinatura do receptor



PREFEITURA MUNICIPAL DE LUÍS EDUARDO MAGALHÃES

RUA JOSÉ RAMOS ANCHIETA, 187
JARDIM PRIMAVERA - LUÍS EDUARDO MAGALHÃES - BA
CEP: 47852-016
CNPJ: 04.214.419/0001-05

Nota Fiscal de Serviços Eletrônica Avulsa

Número da Nota
00015876

Data e Hora de Emissão
27/03/2024 10:52:12

Data do Fato Gerador
27/03/2024

Código de Verificação
APIVGXGT-IZAGES



Dados do(s) Serviço(s)

Exigibilidade do ISS / Natureza da Operação
Exigível

Local da Prestação
LUÍS EDUARDO MAGALHÃES/BA - BRASIL

Local da Incidência
LUÍS EDUARDO MAGALHÃES/BA

Prestador do(s) Serviço(s)

Nome/Razão Social: **HEBERT CORTES DOS SANTOS**
Nome Fantasia:
Endereço: **RUA MUNIZ TRAVASSO, 498
ALTO DE COUTOS SALVADOR - BA CEP: 40760-000**
CPF/CNPJ: **803.807.195-68** Insc. Municipal: **A02058**
Telefone: **() -** E-mail: **hebertcortes05@gmail.com**

Tomador do(s) Serviço(s)

Nome/Razão Social: **ASSOCIAÇÃO DESPORTIVA E CULTURAL DE CAPOEIRA SANTA GERAÇÃO**
Nome Fantasia:
Endereço: **RUA DAS ACACIAS, 1346
JARDIM DAS ACACIAS LUÍS EDUARDO MAGALHÃES - BA CEP: 47850-000**
CPF/CNPJ: **14.182.322/0001-03** Insc. Municipal: **99024831**
Telefone: E-mail:

Discriminação do(s) Serviço(s)

Professor de percussão

Classificação do Serviço (LEI 116/2003)

08.02 - Instrução, treinamento, orientação pedagógica e educacional, avaliação de conhecimentos de qualquer natureza.

Classificação Nacional de Atividades Econômicas (CNAE 2.1)

Valor do(s) Serviço(s)	Valor Dedução	Desconto Incondicionado	Base de Cálculo ISS
2.600,00	0,00	0,00	2.600,00
Alíquota ISS (%)	Valor do ISS	Valor ISS Retido	Desconto Condicionado
2,00	52,00	0,00	0,00

Retenções Federais

Imposto de Renda	PIS	COFINS	CSLL	INSS	Outras Retenções
0,00	0,00	0,00	0,00	0,00	0,00

Total

Total do(s) Serviço(s)	Total Líquido
2.600,00	2.600,00

Outras Informações

ISS pago através do DAM nº 1231790

ASSOC. DESPORTIVA E CULTURAL
DE CAPOEIRA SANTA GERAÇÃO
14.182.322/0001-03
Rua das Acácias, 128, Lote 1
CEP: 47852-106
Luís Eduardo Magalhães - BA

Favor verificar a autenticidade deste documento fiscal no site <https://luiseduardomagalhaes.saatri.com.br>

Comprovante de Pix enviado

CAIXA |

Valor	Data
R\$ 20.400,00	28/03/2024 19:38:44

 Pix realizado com sucesso!

Dados do recebedor

Nome
KAIBEM

CNPJ
00.827.021/0001-85

Instituição
ITAÚ UNIBANCO S.A.

Dados do pagador

Nome
ASSOCIACAO DESPORTIVA E CULTURAL

CNPJ
14.182.322/0001-03

Instituição
CAIXA ECONÔMICA FEDERAL

CPFs autorizadores
*****.205.018-**, ***.019.353-****

**ASSOC. DESPORTIVA E CULTURAL
DE CAPOEIRA SANTA GERAÇÃO**
14.182.322/0001-03
Rua das Acácias, 128, Lote 1
CEP: 41.872-106
Luís Eduardo Magalhães - BA

Dados da transação

Valor
R\$ 20.400,00

Data/Hora
28/03/2024 - 19:38:44

ID transação
E003603052024032822355fd51f7aac

Código da operação
28381553884

Chave de segurança
ZK81W28U3CXEGU87

Chave Pix
00827021000185

Caso tenha dúvidas ou não reconheça esta transação, entre em contato com o Alô CAIXA e informe o ID da Transação presente neste comprovante.

Alô CAIXA: 4004 0104 (Capitais e Regiões Metropolitanas)
Alô CAIXA: 0800 104 0 104 (Demais regiões)
Pessoas com deficiência auditiva: 0800 726 2492
SAC-CAIXA: 0800 726 0101
Ouvidoria: 0800 725 7474

Recebemos de KAIBEM MUSIC & PRESENTES LTDA os produtos e/ou serviços constantes da Nota Fiscal Eletrônica indicada ao lado.
Emissão: 28/03/2024 Dest/Rem: ASSO. DESPORTIVA E CULT. DE CAPOEIRA SANTA GERACAO Valor Total: 20.400,00

DATA DO RECEBIMENTO IDENTIFICAÇÃO E ASSINATURA DO RECEBEDOR

NF-e
Nº 000.000.585
Série 001

KAIBEM MUSIC & PRESENTES LTDA
RUA PARANA QUADRA 21 SALA 08, 203 - CENTRO - LUIS EDUARDO MAGALHAES - BA - CEP: 47850-000
Fone: (77)3628-1139

DANFE
Documento Auxiliar da Nota Fiscal Eletrônica
0 - ENTRADA 1
1 - SAÍDA 1
Nº 000.000.585
SÉRIE 001
FOLHA 1/1



CHAVE DE ACESSO
2924 0300 8270 2100 0185 5500 1000 0005 8510 0419 1959

Consulta de autenticidade no portal nacional da NF-e
www.nfe.fazenda.gov.br/portal ou no site da Sefaz autorizadora

NATUREZA DA OPERAÇÃO
001 VENDAS DENTRO DO EST

PROTOCOLO DE AUTORIZAÇÃO DE USO
129241154098836 2024-03-28T18:25:20

INSCRIÇÃO ESTADUAL
42956293

INSCRIÇÃO ESTADUAL DO SUBSTITUTO TRIBUTÁRIO

CNPJ
00.827.021/0001-85

DESTINATÁRIO / REMETENTE

NOME / RAZÃO SOCIAL
ASSO. DESPORTIVA E CULT. DE CAPOEIRA SANTA GERACAO

CNPJ / CPF
14.182.322/0001-03

DATA DA EMISSÃO
28/03/2024

ENDEREÇO
RUA DAS ACACIAS, 1346

BAIRRO / DISTRITO
JARDIM DAS ACACIAS

CEP
47862-106

DATA DA SAÍDA
28/03/2024

MUNICÍPIO
LUIS EDUARDO MAGALHAES

UF
BA

TELEFONE / FAX

INSCRIÇÃO ESTADUAL

HORA DA SAÍDA
18:25:14

CÁLCULO DO IMPOSTO

VALOR DO ICMS	0,00	VALOR DO ICMS	0,00	BASE DE CÁLCULO DO ICMS SUBST.	0,00	VALOR DO ICMS SUBST.	0,00	VALOR TOTAL DOS PRODUTOS	21.050,88		
VALOR DO FRETE	0,00	VALOR DO SEGURO	0,00	DESCONTO	650,88	OUTRAS DESPESAS ACESSÓRIAS	0,00	VALOR DO IPI	0,00	VALOR TOTAL DA NOTA	20.400,00

TRANSPORTADOR / VOLUMES TRANSPORTADOS

NOME / RAZÃO SOCIAL
PRÓPRIA

FRETE POR CONTA
0 - REMETENTE

CÓDIGO ANTT

PLACA DO VEÍCULO

UF

CNPJ / CPF

ENDEREÇO

MUNICÍPIO

UF

INSCRIÇÃO ESTADUAL

QUANTIDADE

ESPÉCIE

MARCA

NUMERAÇÃO

PESO BRUTO

PESO LÍQUIDO

DADOS DOS PRODUTOS / SERVIÇOS

CÓDIGO PRODUTO	DESCRIÇÃO DO PRODUTO / SERVIÇO	NCM/SH	OSN / C	CFOP	UNID.	QTD.	VALOR UNITÁRIO	VALOR DESCONTO	VALOR TOTAL	BASE DE CÁLC. ICMS	VALOR ICMS	VALOR IPI	ALIQ. % ICMS	IPI
019724	PELE BATEDEIRA P/TIMBAL 14 POL P3 GROSSA LEITOSA TIMBRA	92060000	1103	5102	UN	6,0000	32,00	5,94	192,00	0,00	0,00	0,00	0,00	0,00
019719	PELE BATEDEIRA 08 POL LEITOSA P3 TIMBRA	92060000	1103	5102	UN	60,0000	21,00	38,96	1.260,00	0,00	0,00	0,00	0,00	0,00
019720	PELE BATEDEIRA P/SURDO 18 POL P2 GROSSA LEITOSA IZZO	92060000	1103	5102	UN	8,0000	33,60	8,31	268,80	0,00	0,00	0,00	0,00	0,00
019721	PELE BATEDEIRA P/BUMBO 22 POL F C/NAPA PRETA IZZO	92060000	1103	5102	UN	8,0000	122,70	30,35	981,60	0,00	0,00	0,00	0,00	0,00
016670	BACURINHA 08 POLX30 CM ALUM. POLIDO COM ARO CROM TIMBRA	92060000	4103	5102	UN	8,0000	293,90	72,70	2.351,20	0,00	0,00	0,00	0,00	0,00
019718	SURDO AXE 22 POL X 40 CM ALUMINIO C/ARO CROMADO PELE NAPA	92060000	1103	5102	UN	6,0000	689,70	127,95	4.138,20	0,00	0,00	0,00	0,00	0,00
019722	SURDO AXE 20 POL X 40 CM ALUMINIO C/ARO CROMADO PELE NAPA/LEITOSA TIMBRA	92060000	1103	5102	UN	4,0000	651,88	80,62	2.607,52	0,00	0,00	0,00	0,00	0,00
016117	TIMBAL CONICO 14 POLX90CM ALUM C/PELE LEIT.8 AFINADORES	92060000	0103	5102	UN	10,0000	544,56	168,37	5.445,60	0,00	0,00	0,00	0,00	0,00
019723	SURDO AXE 18 POL X 40 CM ALUMINIO C/ARO CROMADO PELE LEITOSA TIMBRA	92060000	1103	5102	UN	2,0000	592,48	36,64	1.184,96	0,00	0,00	0,00	0,00	0,00
019056	BAQUETA SILICONE	92099200	1103	5102	UN	90,0000	10,80	30,05	972,00	0,00	0,00	0,00	0,00	0,00
016177	BAQUETA PARA TIMBALES	92099900	0103	5102	UN	30,0000	6,50	6,03	195,00	0,00	0,00	0,00	0,00	0,00
016628	PANDEIRO ABS 10" CORES SORTIDAS SPANKING	92060000	0103	5102	UN	6,0000	84,00	15,58	504,00	0,00	0,00	0,00	0,00	0,00
016620	AGOGO DUPLO GRANDE PINTADO	92060000	0103	5102	UN	4,0000	195,00	24,12	780,00	0,00	0,00	0,00	0,00	0,00
015618	PELE BATEDEIRA P/PANDEIRO 10" IZZO	92099900	4103	5102	UN	10,0000	17,00	5,26	170,00	0,00	0,00	0,00	0,00	0,00

DADOS ADICIONAIS

ASSOC. DESPORTIVA E CULTURAL DE CAPOEIRA SANTA GERACAO

14.182.322/0001-03

Rua das Acácias, Qd 128, lote 4

CEP 47862-106

Luis Eduardo Magalhães

RESERVADO AO FISCO

INFORMAÇÕES COMPLEMENTARES
Valor Aprox. Tributos R\$ 764,28 (3,75%) Fonte: IBPT

Comprovante de Pix enviado

CAIXA |

Valor	Data
R\$ 3.000,00	04/04/2024 19:59:09

 Pix realizado com sucesso!

Dados do recebedor

Nome
PAMELA VITORIA ALVES DA COSTA

CPF
*****.234.432-****

Instituição
BANCO DO BRASIL S.A.

Dados do pagador

Nome
ASSOCIACAO DESPORTIVA E CULTURAL

CNPJ
14.182.322/0001-03

Instituição
CAIXA ECONÔMICA FEDERAL

CPFs autorizadores
*****.205.018-**, ***.019.353-****

Dados da transação

Valor
R\$ 3.000,00

Data/Hora
04/04/2024 - 19:59:09

Descrição
Uniformes percussão

ID transação
E003603052024040422550787ee7a1a4

Código da operação
28635850689

Chave de segurança
UHMCTE49LE767QN8

Chave Pix
70123443261

**ASSOC. DESPORTIVA E CULTURAL
DE CAPOEIRA SANTA GERAÇÃO
14.182.322/0001-03
Rua das Acácias, 28/128, Lote 1
CEP: 47.207-106
Luís Eduardo Magalhães - BA**

Caso tenha dúvidas ou não reconheça esta transação, entre em contato com o Alô CAIXA e informe o ID da Transação presente neste comprovante.

Alô CAIXA: 4004 0104 (Capitais e Regiões Metropolitanas)
Alô CAIXA: 0800 104 0 104 (Demais regiões)
Pessoas com deficiência auditiva: 0800 726 2492
SAC CAIXA: 0800 726 0101
Ouvidoria: 0800 725 7474



Chave de Acesso da NFS-e
29195532254469926000150000000000000124042364980895



Número da NFS-e 1	Competência da NFS-e 02/04/2024	Data e Hora da emissão da NFS-e 02/04/2024 17:55:33
Número da DPS 2	Série da DPS 900	Data e Hora da emissão da DPS 02/04/2024 17:55:33

A autenticidade desta NFS-e pode ser verificada pela leitura deste código QR ou pela consulta da chave de acesso no portal nacional da NFS-e

EMITENTE DA NFS-e Prestador do Serviço	CNPJ / CPF / NIF 54.469.926/0001-50	Inscrição Municipal -	Telefone (94) 9908-5091
Nome / Nome Empresarial 54.469.926 PAMELA VITORIA ALVES DA COSTA		E-mail PH2SPORTS@HOTMAIL.COM	
Endereço DAS FLORES, 05		Município Luís Eduardo Magalhães - BA	CEP 47852-006
Simplex Nacional na Data de Competência Optante - Microempreendedor Individual (MEI)		Regime de Apuração Tributária pelo SN -	

TOMADOR DO SERVIÇO	CNPJ / CPF / NIF 14.182.322/0001-03	Inscrição Municipal -	Telefone -
Nome / Nome Empresarial ASSOCIACAO DESPORTIVA E CULTURAL DE CAPOEIRA SANTA GERACAO		E-mail -	
Endereço DAS ACACIAS, 1346		Município Luís Eduardo Magalhães - BA	CEP 47862-106

INTERMEDIÁRIO DO SERVIÇO NÃO IDENTIFICADO NA NFS-e

Serviço Prestado			
Código de Tributação Nacional 14.09.01 - Alfaiataria e costura, quando o material for fornecido pe...	Código de Tributação Municipal -	Local da Prestação Luís Eduardo Magalhães - BA	País da Prestação -
Descrição do Serviço Confeção de camisas para percussão			

Banco do Brasil
Agencia: 2997-1
Conta: 62116-1

TRIBUTAÇÃO MUNICIPAL			
Tributação do ISSQN Operação Tributável	País Resultado da Prestação do Serviço -	Município de Incidência do ISSQN Luís Eduardo Magalhães - BA	Regime Especial de Tributação Nenhum
Tipo de Imunidade -	Suspensão da Exigibilidade do ISSQN Não	Número Processo Suspensão -	Benefício Municipal -
Valor do Serviço R\$ 3.000,00	Desconto Incondicionado -	Total Deduções/Reduções -	Cálculo do BM -
BC ISSQN -	Alíquota Aplicada -	Retenção do ISSQN Não Retido	ISSQN Apurado -

TRIBUTAÇÃO FEDERAL			
IRRF	CP	CSLL	
PIS	COFINS	Retenção do PIS/COFINS	TOTAL TRIBUTAÇÃO FEDERAL

VALOR TOTAL DA NFS-E			
Valor do Serviço R\$ 3.000,00	Desconto Condicionado R\$	Desconto Incondicionado R\$	ISSQN Retido -
IRRF, CP,CSLL - Retidos R\$ 0,00	PIS/COFINS Retidos -		Valor Líquido da NFS-e R\$ 3.000,00

TOTAIS APROXIMADOS DOS TRIBUTOS		
Federais	Estaduais	Municipais
-	-	-

INFORMAÇÕES COMPLEMENTARES

ASSOC. DESPORTIVA E CULTURAL DE CAPOEIRA SANTA GERACAO
14.182.322/0001-03
Rua das Acácias, Qd 120, Lote 1
CEP: 47862-106
Luís Eduardo Magalhães - BA

Extrato por período

Extrato			
DATA MOV.	NR. DOC.	HISTÓRICO	VALOR
		SALDO ANTERIOR	0,00
		Saldo	0,00
01/03/2024	000000	SALDO DIA	0,00 C
		Saldo	0,00 C
04/03/2024	000000	SALDO DIA	0,00 C
		Saldo	0,00 C
05/03/2024	000000	SALDO DIA	0,00 C
		Saldo	0,00 C
06/03/2024	000000	SALDO DIA	0,00 C
		Saldo	0,00 C
07/03/2024	000000	SALDO DIA	0,00 C
		Saldo	0,00 C
08/03/2024	000000	SALDO DIA	0,00 C
		Saldo	0,00 C
11/03/2024	000000	SALDO DIA	0,00 C
		Saldo	0,00 C
12/03/2024	<u>000001</u>	<u>CRED TED</u>	34.612,00 C
		Saldo	34.612,00 C
12/03/2024	<u>121831</u>	<u>ENVIO PIX</u>	5.000,00 D
		Saldo	29.612,00 C
12/03/2024	<u>121832</u>	<u>ENVIO PIX</u>	1.412,00 D
		Saldo	28.200,00 C
12/03/2024	000000	SALDO DIA	28.200,00 C
		Saldo	28.200,00 C
13/03/2024	000000	SALDO DIA	28.200,00 C
		Saldo	28.200,00 C
14/03/2024	000000	SALDO DIA	28.200,00 C
		Saldo	28.200,00 C
15/03/2024	<u>151355</u>	<u>ENVIO PIX</u>	2.200,00 D
		Saldo	26.000,00 C

ASSOC. DESPORTIVA E CULTURAL
DE CAPOEIRA SANTA GERAÇÃO
14.182.372/0001-03
 Rua das Ações, Qd 128, Lote 1
 CEP: 47862-106
 Luís Eduardo Magalhães - RA

Extrato

15/03/2024	000000	SALDO DIA		26.000,00 C
			Saldo	26.000,00 C
18/03/2024	000000	SALDO DIA		26.000,00 C
			Saldo	26.000,00 C
19/03/2024	000000	SALDO DIA		26.000,00 C
			Saldo	26.000,00 C
20/03/2024	000000	SALDO DIA		26.000,00 C
			Saldo	26.000,00 C
21/03/2024	000000	SALDO DIA		26.000,00 C
			Saldo	26.000,00 C
22/03/2024	000000	SALDO DIA		26.000,00 C
			Saldo	26.000,00 C
25/03/2024	000000	MANUT CTA		55,00 D
			Saldo	25.945,00 C
25/03/2024	000000	SALDO DIA		25.945,00 C
			Saldo	25.945,00 C
26/03/2024	000000	SALDO DIA		25.945,00 C
			Saldo	25.945,00 C
27/03/2024	272010	ENVIO PIX		2.600,00 D
			Saldo	23.345,00 C
27/03/2024	000000	SALDO DIA		23.345,00 C
			Saldo	23.345,00 C
28/03/2024	281938	ENVIO PIX		20.400,00 D
			Saldo	2.945,00 C
28/03/2024	000000	SALDO DIA		2.945,00 C
			Saldo	2.945,00 C

ASSOC. DESPORTIVA E CULTURAL
 DE CAPOEIRA SANTA GERACAO
 14.182.322/0001-03
 Rua das Acidulas, 128, Lote 1
 CEP: 47062-106
 Luis Eduardo Magalhães - BA

CAIXA Extrato por período

Extrato			
DATA MOV.	NR. DOC.	HISTÓRICO	VALOR
		SALDO ANTERIOR	0,00
		Saldo	23.345,00 C
28/03/2024	281932	ENVIO PIX	20.400,00 D
		Saldo	2.945,00 C
28/03/2024	000000	SALDO DIA	2.945,00 C
		Saldo	2.945,00 C
01/04/2024	000000	SALDO DIA	2.945,00 C
		Saldo	2.945,00 C
02/04/2024	022010	CBEP PIX	55,00 C
		Saldo	3.000,00 C
02/04/2024	000000	SALDO DIA	3.000,00 C
		Saldo	3.000,00 C
03/04/2024	000000	SALDO DIA	3.000,00 C
		Saldo	3.000,00 C
04/04/2024	041959	ENVIO PIX	3.000,00 D
		Saldo	0,00 C
04/04/2024	000000	SALDO DIA	0,00 C
		Saldo	0,00 C
05/04/2024	000000	SALDO DIA	0,00 C
		Saldo	0,00 C
06/04/2024	000000	SALDO DIA	0,00 C
		Saldo	-0,00 C
09/04/2024	000000	SALDO DIA	0,00 C
		Saldo	0,00 C

ASSOC. DESPORTIVA E CULTURAL
DE CAPOEIRA SANTA GERAÇÃO
14.182.322/0001-03
Rua das Acaças, 403-28, Lote 1
CEP: 47802-406
Luís Eduardo Magalhães - BA

PROJETO CAPOEIRA CULTURA EM AÇÃO

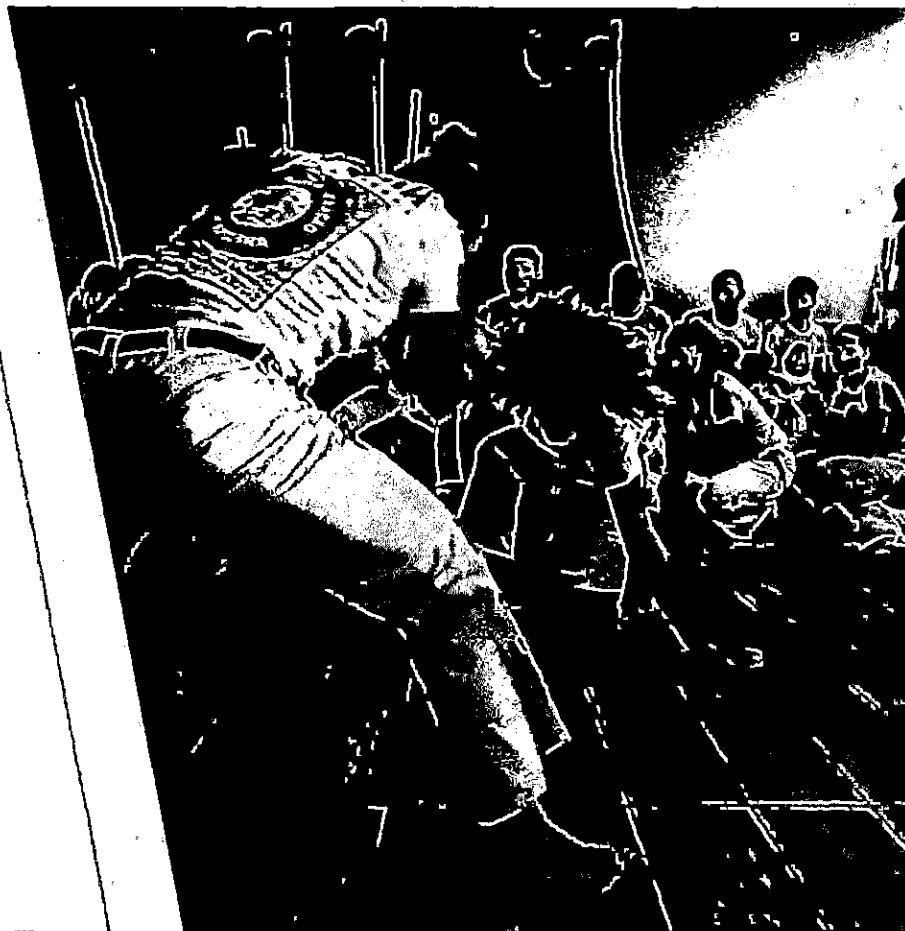

O PROJETO

Em seu Plano Anual tem como propósito a salvaguarda da Capoeira - Patrimônio Histórico e Cultural do nosso país - e suas transversalidades como as danças afro-brasileiras, a musicalidade, as rodas de capoeira etc., bem como, promover a continuidade das produções culturais voltadas à valorização e resgate das culturas que foram fundamentais na constituição da nossa sociedade hoje como fator de integração, construção e reafirmação de identidades e valores. Diante das desigualdades de raças, credos, da exclusão social e da, ainda, invisibilidade desse fazer cultural, junto aos demais segmentos da sociedade brasileira, este projeto possibilita por meio de suas atividades, manter vivas essas memórias através das oficinas e ações propostas no plano de trabalho para a comunidade de Luís Eduardo Magalhães envolvendo-os diretamente na produção e execução, democratizando assim a cultura entre a população, já que é um projeto social ininterrupto.

Objetivos

- Aprimorar diversas condutas psicomotoras, destacando-se dentre elas a coordenação motora geral, a lateralidade; assim como valências físicas (resistência, flexibilidade, agilidade, destreza, expressão corporal);
- Fomentar o sentido de comunidade, estimulando o convívio com outras pessoas, praticando a cooperação, a lealdade, a cortesia, e o respeito mútuo, além de requerer constantemente a disciplina;
- Desenvolver a prática da Capoeira Jogo, estimulando a criatividade de movimentos;
- Preparar seus praticantes para a participação em campeonatos individuais, em duplas, grupos, musicais, dentre outros.
- Favorecer o acesso à cultura popular Brasileira, a capoeira e suas transversalidades;
- Fomentar o sentido de comunidade, estimulando o convívio social, valorizando espaços públicos ampliando o alcance do projeto, possibilitando a inclusão de novos públicos, a formação de plateia para as expressões de múltiplas linguagens artísticas e ofertar, de forma gratuita, entretenimento cultural à comunidade;

Metas alcançadas

Aulas semanais de capoeira	Mais de 80 pessoas beneficiadas no primeiro mês de projeto com aulas de capoeira
Preparação de uma atleta para participação no Campeonato de Capoeira Velho Chico, que acontecerá em Juazeiro/Bahia.	Realização do 1º Encontro de Capoeiristas nos dias 23 e 24 de março, contando com a presença de outros grupos de capoeira
Vivências semanais de Capoterapia	Mais de 120 idosos beneficiados no primeiro mês de retorno do projeto

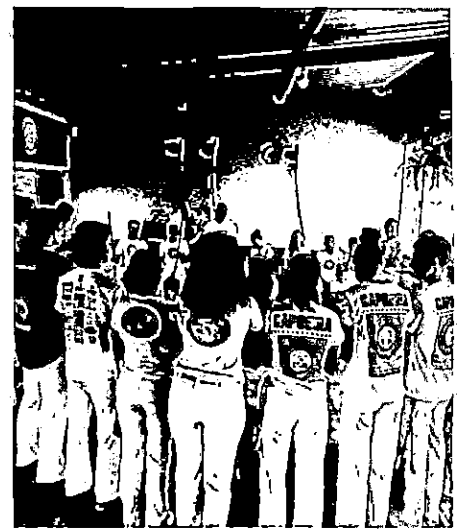



Cactus
Assessoria Contábil

À

PREFEITURA MUNICIPAL DE LUÍS EDUARDO MAGALHÃES

TERMO DE FOMENTO Nº004/2024 – ASSOCIAÇÃO DESPORTIVA E CULTURAL
DE CAPOEIRA SANTA GERAÇÃO

ANÁLISE DA PRESTAÇÃO DE CONTAS FINANCEIRA

SEGUNDA PARCELA

Atendendo a solicitação de análise técnica da Prestação de Contas da SEGUNDA PARCELA do Termo de Fomento nº004/2024, que tem como objetivo promover e difundir a capoeira como prática esportiva e cultural, como forma de inclusão social de crianças, jovens, adultos, idosos e portadores de deficiência física. Através das aulas e oficinas, manter o trabalho que vem sendo realizado utilizando a capoeira como instrumento de interação e integração proporcionando vivências esportivas e culturais e auxiliando no desenvolvimento das habilidades e competências físicas, motoras e emocionais dos atendidos, colaborando efetivamente com as políticas de desenvolvimento social tendo a capoeira como instrumento desta modificação social e torna-la parte fundamental na construção da identidade cultural dos sujeitos, parceria entre o Município de Luís Eduardo Magalhães e a Associação Desportiva e Cultural de Capoeira Santa Geração, envolvendo a transferências de recursos financeiros da administração pública para a Entidade, em regime de mútua cooperação, para a consecução de finalidades de interesse público.

A apreciação da relativa documentação iniciou-se a partir da apresentação do Termo de fomento, plano de trabalho, relação de pagamentos, notas fiscais, comprovantes de transferências, demonstrativo de execução da receita e da despesa, extratos, conciliação bancária, execução físico-financeira, relatório fotográfico e lista de presença, onde serão analisados os dados financeiros com o intuito de estabelecer a conexão entre a receita e a despesa realizada, a sua conformidade e o cumprimento das normas pertinentes do referido Termo e demais exigências estabelecidas pela Lei Federal nº 13.019/2014.

Toda análise dos documentos fiscais baseou-se no Plano de trabalho, que detém Cronograma de Execução disposto em 01 mestre de capoeira e capoteria, 01 professor de capoeira, assessoria administrativo e contábil, 02 professores de percussão e instrumentos, aquisição de instrumentos de percussão e aquisição de uniformes para as aulas e



Cactus

Assessoria Contábil

Cronograma de Desembolso em 10 parcelas, sendo a primeira no valor de R\$ 34.612,00 (trinta e quatro mil e seiscentos e doze reais) e as demais no valor de R\$ 11.212,00 (onze mil duzentos e doze reais) totalizando R\$ 135.520,00 (centro e trinta e cinco mil, quinhentos e vinte reais) até dezembro de 2024. Segue análise abaixo:

SEGUNDA PARCELA

ETAPA – 01 MESTRE DE CAPOEIRA E CAPOTERAPIA, 01 PROFESSOR DE CAPOEIRA, ASSESSORIA ADMINISTRATIVO E CONTÁBIL, 02 PROFESSORES DE PERCUSSÃO E INSTRUMENTOS, AQUISIÇÃO DE INSTRUMENTOS DE PERCUSSÃO E AQUISIÇÃO DE UNIFORMES PARA AS AULAS.

VALOR DO PLANO DE TRABALHO:

2ª PARCELA: R\$ 11.212,00 (ONZE MIL DUZENTOS E DOZE REAIS)

Nº DE PARCELA	DATA DESEMBOLSO	VALOR DESEMBOLSO	VALOR DA DESPESA	TARIFA DEVOLVIDA	SALDO
2	25/04/2024	R\$ 11.212,00	R\$ 11.212,00	R\$ 55,00	R\$ 0,00
TOTAL		R\$ 11.212,00	R\$ 11.212,00	R\$ 55,00	R\$ 0,00

SALDO ANTERIOR: R\$ 0,00 (zero centavos)

TOTAL DA DESPESA: R\$ 11.212,00 (onze mil duzentos e doze reais)

TARIFA DEVOLVIDA: R\$ 55,00 (cinquenta e cinco reais)

SALDO EM CONTA: R\$ 0,00 (zero centavos)



Cactus
Assessoria Contábil

CONSIDERAÇÕES

➤ **Cumprimento do objeto**

O cumprimento do objeto de promoção da capoeira como prática esportiva e cultural, como forma de inclusão social de crianças, jovens, adultos, idosos e portadores de deficiência física, previamente estabelecido no Termo de Fomento nº004/2024 e Plano de Trabalho pôde ser comprovado através da análise da relação de pagamentos, do demonstrativo de execução da receita e da despesa, notas fiscais, comprovantes de pagamentos e relatório fotográfico apresentado pela Associação Desportiva e Cultural de Capoeira Santa Geração.

➤ **Impacto financeiro**

A Associação Desportiva e Cultural de Capoeira Santa Geração recebeu da Administração Pública Municipal efetivamente R\$11.212,00 (onze mil duzentos e dose reais) referente a segunda parcela. Foram gastos um total de R\$11.212,00 (onze mil duzentos e dose reais) para execução do referido Termo.

➤ **Impacto do benefício social**

De acordo com a análise da prestação de contas apresentada verificou-se que as transferências financeiras do Município de Luís Eduardo Magalhães/BA foram aplicadas em aulas de capoeira e capoterapia, assessoria contábil e aulas de percussão, contribuindo com o desenvolvimento da auto estima, atenção, concentração, disciplina, respeito e coordenação motora, além de aprender a tocar os instrumentos e acompanhar as músicas típicas que criam a cadência e o ritmo necessários para a movimentação dos capoeiristas, sem contar no melhoramento das habilidades e competências físicas, motoras e emocionais, colaborando efetivamente com as políticas de desenvolvimento social dos atendidos.

➤ **Conclusão**

Portanto conclui-se que a Associação Desportiva e Cultural de Capoeira Santa Geração apresentou documentos comprobatórios satisfatórios no cumprimento com as obrigações presentes no Termo de Fomento N°004/2024. Pode-se inferir que não há irregularidades na



Cactus
Assessoria Contábil

execução do objeto, entanto a OSC deve apresentar um relatório fotográfico e de execução mais detalhado das etapas executadas na próxima parcela e assinar os mesmos, bem como especificar a forma de contratação dos professores e incluir lista de presença das aulas.

Diante do exposto e de acordo com o § 5º do Art. 69 da Lei Federal nº 13.019/2014 recomenda-se a aprovação da prestação de contas relativa a segunda parcela apresentada.

A Administração Pública Municipal deverá realizar sua análise conclusiva baseada nos fatos apresentados.

Barreiras-BA, 21 de maio de 2024.

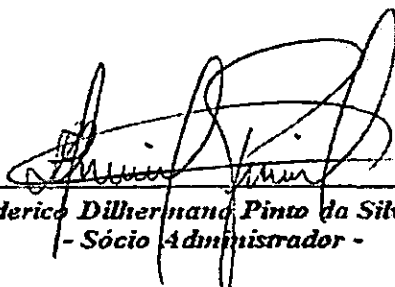

Frederico Dilhermano Pinto da Silva
- Sócio Administrador -



Ofício nº 02/2024

Luís Eduardo Magalhães – BA, 14 de maio de 2024.

Encaminhado ao Excelentíssimo Senhor Prefeito

Ondumar Ferreira Borges,

Assunto: Prestação de contas – Termo de Fomento nº 004/2024

Encaminhamos a Vossa Excelência a documentação referente à prestação de contas composta dos seguintes anexos:

- Extratos bancários da conta corrente e aplicação;
- Documentos comprobatórios da Despesa;
- Relação de pagamentos;
- Relatório Fotográfico e de Execução;
- Relatório de Execução da Receita e da Despesa;
- Conciliação Bancária;
- Declaração de guarda dos originais dos documentos;

Renato Santana dos Santos
032.220.501-80
Presidente da Associação

Recebido em: ____/____/____ por: _____



DECLARAÇÃO DE GUARDA E CONSERVAÇÃO DOS DOCUMENTOS CONTÁBEIS

Unidade Executora ASSOCIAÇÃO DESPORTIVA E CULTURAL DE CAPOEIRA SANTA GERAÇÃO	Termo de Fomento nº 004/2024
---	---------------------------------

DECLARAÇÃO

Declaramos para todos os fins de direito que os Documentos Contábeis referentes à Prestação de Contas Parcial do Termo de Fomento nº004/2024, de 23 de fevereiro de 2024, encontram-se guardados, arquivados em boa ordem e conservação, identificados e à disposição da Prefeitura Municipal de Luís Eduardo Magalhães.

Unidade Executora, Luís Eduardo Magalhães (BA), 13 de maio de 2024.

Assinatura

RENATO SANTANA DOS SANTOS
Presidente

Responsável pela Execução Luís Eduardo Magalhães (BA), 13 de maio de 2024.

Assinatura

RENATO SANTANA DOS SANTOS
Presidente

Contador ou Técnico em Contabilidade com CRC

Luís Eduardo Magalhães (BA), 13 de maio de 2024.

Assinatura

ARLENE ALVES DE ALMEIDA
CRC BA-029182/O-8
Contadora

Arlene Bordin
CRC-BA 029182/O-8
Contadora

ASSOCIAÇÃO DESPORTIVA E CULTURAL DE CAPOEIRA SANTA GERAÇÃO
CNPJ: 14.182.322/0001-03
RUA DAS ACÁCIAS, 1346 – JARDIM DAS ACÁCIAS
CEP 47850-000, LUÍS EDUARDO MAGALHÃES/BAHIA



CONCILIAÇÃO BANCÁRIA

Unidade Executora ASSOCIAÇÃO DESPORTIVA E CULTURAL DE CAPOEIRA SANTA GERAÇÃO		Parceria nº 004/2024
PRESTAÇÃO DE CONTAS		
(x)Parcial ()Final		Período de 10/04/2024 a 13/05/2024
DADOS BANCÁRIOS		
Banco Caixa Econômica Federal	Agência 2734 OP 003	Conta-Corrente nº 4566-8
MOVIMENTAÇÃO BANCÁRIA		
Discriminação	VALOR	SALDO
(+) Saldo constante do Extrato Bancário Aplicação em		
(+) Saldo constante do Extrato Bancário Conta Corrente em	R\$0,00	R\$0,00
(-) Valores Creditados a Identificar:		

(+) Valores Debitados a Identificar:		

SALDO DISPONÍVEL		0,00
 Renato Santana dos Santos 032.220.501-80 Presidente da Associação	 ARLENE ALVES DE ALMEIDA CRC BA-029182/O-8 Contadora Arlene Bordin CRC BA 029182/O-8 Contadora	

ASSOCIAÇÃO DESPORTIVA E CULTURAL DE CAPOEIRA SANTA GERAÇÃO
CNPJ: 14.182.322/0001-03
RUA DAS ACÁCIAS, 1346 – JARDIM DAS ACÁCIAS
CEP 47850-000, LUÍS EDUARDO MAGALHÃES/BAHIA

CAPOEIRA



DEMONSTRATIVO DA EXECUÇÃO DA RECEITA E DA DESPESA

Unidade Executora ASSOCIAÇÃO DESPORTIVA E CULTURAL DE CAPOEIRA SANTA GERAÇÃO	TERMO DE FOMENTO 004/2024
--	------------------------------

RECEITA (valores recebidos inclusive os rendimentos da aplicação financeira e outros)	DESPESA (despesas executadas conforme relação de pagamentos e o saldo recolhido ou a recolher)
R E C E B I D O	E X E C U T A D O
Transferência da Prefeitura R\$ 11.212,00 – 25/04/2024	Com Recursos do Concedente R\$11.212,00
29/04/2024 – R\$55,00 Tarifa bancária estornada	25/04/2024 – R\$55,00 Tarifa bancária a ser estornada
	Saldo em 13/05/2024 – R\$0,00
TOTAL (1) R\$ 11.267,00	TOTAL (2) R\$ 11.267,00

Presidente da Associação
Renato Santana dos Santos

ARLENE ALVES DE ALMEIDA
CRC BA-029182/O-8

Contadora

ARLENE BORDIN
CRC-BA 029182/O-8
Contadora

ASSOCIAÇÃO DESPORTIVA E CULTURAL DE CAPOEIRA SANTA GERAÇÃO
CNPJ: 14.182.322/0001-03
RUA DAS ACÁCIAS, 1346 – JARDIM DAS ACÁCIAS
CEP 47850-000, LUÍS EDUARDO MAGALHÃES/BAHIA



**RELAÇÃO DE PAGAMENTOS
DE RESPONSABILIDADE DA ORGANIZAÇÃO DA SOCIEDADE CIVIL**

Meta	Fase	Credor	CNPJ/CPF	OB	Data de pagamento	Título de Crédito (NF, Recibo)	Data de Emissão	Valor
	1,00	1 JUELTON CRUZ DE LIMA	917.172.055-34	270954	29/04/2024	16764	13/05/2024	R\$ 5.000,00
	1,00	1 SABRINA DE LIMA CARVALHO	065.787.115-03	270956	29/04/2024	16762	13/05/2024	R\$ 1.412,00
	1,00	1 EDILON DE ARAUJO	031.935.575-60	270958	29/04/2024	16422	27/04/2024	R\$ 2.200,00
	1,00	1 HEBERT CORTES DOS SANTOS	803.807.195-68	270957	29/04/2024	16423	27/04/2024	R\$ 2.600,00
TOTAL:								R\$ 11.212,00

RENATO SANTANA DOS SANTOS
032.220.501-80
PRESIDENTE DA ASSOCIAÇÃO

Arlene Bordin
ARLENE ALVES DE ALMEIDA
CRC BA-02918210-8
Contadora

[Handwritten signature]

Extrato

25/04/2024	<u>000001</u>	<u>CRED TED</u>		11.212,00 C
			Saldo	11.212,00 C
25/04/2024	<u>000000</u>	<u>MANUT CTA</u>		55,00 D
			Saldo	11.157,00 C
25/04/2024	<u>000000</u>	<u>SALDO DIA</u>		11.157,00 C
			Saldo	11.157,00 C
26/04/2024	<u>000000</u>	<u>SALDO DIA</u>		11.157,00 C
			Saldo	11.157,00 C
29/04/2024	<u>270916</u>	<u>CRED PIX</u>		55,00 C
			Saldo	11.212,00 C
29/04/2024	<u>270954</u>	<u>ENVIO PIX</u>		5.000,00 D
			Saldo	6.212,00 C
29/04/2024	<u>270956</u>	<u>ENVIO PIX</u>		1.412,00 D
			Saldo	4.800,00 C
29/04/2024	<u>270957</u>	<u>ENVIO PIX</u>		2.600,00 D
			Saldo	2.200,00 C
29/04/2024	<u>270958</u>	<u>ENVIO PIX</u>		2.200,00 D
			Saldo	0,00 C
29/04/2024	<u>000000</u>	<u>SALDO DIA</u>		0,00 C
			Saldo	0,00 C
30/04/2024	<u>000000</u>	<u>SALDO DIA</u>		0,00 C
			Saldo	0,00 C



Extrato por período

Extrato

DATA MOV.	NR. DOC.	HISTÓRICO	VALOR
		SALDO ANTERIOR	0,00
		Saldo	0,00
30/04/2024	000000	SALDO DIA	0,00 C
		Saldo	0,00 C
02/05/2024	000000	SALDO DIA	0,00 C
		Saldo	0,00 C
03/05/2024	000000	SALDO DIA	0,00 C
		Saldo	0,00 C
06/05/2024	000000	SALDO DIA	0,00 C
		Saldo	0,00 C
07/05/2024	000000	SALDO DIA	0,00 C
		Saldo	0,00 C
08/05/2024	000000	SALDO DIA	0,00 C
		Saldo	0,00 C
09/05/2024	000000	SALDO DIA	0,00 C
		Saldo	0,00 C
10/05/2024	000000	SALDO DIA	0,00 C
		Saldo	0,00 C



Recebemos de UELITON CRUZ DE LIMA - CPF/CNPJ: 917.172.055-34 a prestação dos serviços da nota fiscal indicada ao lado

Data de Recebimento

Identificação e assinatura do receptor

NFS-e Avulsa
Nº 00016764



PREFEITURA MUNICIPAL DE LUÍS EDUARDO MAGALHÃES
AVENIDA OCTOGONAL, 04 PRAÇA DOS TRÊS PODERES
JARDIM IMPERIAL - LUÍS EDUARDO MAGALHÃES - BA CEP: 47864-090
CNPJ: 04.214.419/0001-05

Nota Fiscal de Serviços Eletrônica Avulsa

Número da Nota

00016764

Data e Hora de Emissão

13/05/2024 14:36:43

Data do Fato Gerador

13/05/2024

Código de Verificação

AQGSQPGH-AAAJIR



Dados do(s) Serviço(s)

Exigibilidade do ISS / Natureza da Operação
Exigível

Local da Prestação

LUÍS EDUARDO MAGALHÃES/BA - BRASIL

Local da Incidência

LUÍS EDUARDO MAGALHÃES/BA

Prestador do(s) Serviço(s)

Nome/Razão Social: **UELITON CRUZ DE LIMA**

Nome Fantasia:

Endereço:

RUA DAS ACÁCIAS, 460 QD 33

JARDIM DAS ACÁCIAS LUÍS EDUARDO MAGALHÃES - BA CEP: 47861-472

CPF/CNPJ:

917.172.055-34

Insc. Municipal: **A00802**

Telefone:

() -

E-mail:

UELITON_BENCAO@HOTMAIL.COM

Tomador do(s) Serviço(s)

Nome/Razão Social: **ASSOCIAÇÃO DESPORTIVA E CULTURAL DE CAPOEIRA SANTA GERAÇÃO**

Nome Fantasia:

Endereço:

RUA DAS ACACIAS, 1346

JARDIM DAS ACACIAS LUÍS EDUARDO MAGALHÃES - BA CEP: 47850-000

CPF/CNPJ:

14.182.322/0001-03

Insc. Municipal: **99024831**

Telefone:

E-mail:

Discriminação do(s) Serviço(s)

Professor de capoeira e capoterapia

Classificação do Serviço (LEI 116/2003)

08.02 - Instrução, treinamento, orientação pedagógica e educacional, avaliação de conhecimentos de qualquer natureza.

Classificação Nacional de Atividades Econômicas (CNAE 2.1)

Valor do(s) Serviço(s)	Valor Dedução	Desconto Incondicionado	Base de Cálculo ISS
5.000,00	0,00	0,00	5.000,00
Alíquota ISS (%)	Valor do ISS	Valor ISS Retido	Desconto Condicionado
2,00	100,00	0,00	0,00

Retenções Federais

Imposto de Renda	PIS	COFINS	CSLL	INSS	Outras Retenções
0,00	0,00	0,00	0,00	0,00	0,00

Total

Total do(s) Serviço(s)	Total Líquido
5.000,00	5.000,00

Outras Informações

ISS pago através do DAM nº 1250649

Comprovante de Pix enviado

CAIXA |

Valor	Data
R\$ 5.000,00	27/04/2024 09:54:46

 Pix realizado com sucesso!

Dados do recebedor

Nome
UELITON CRUZ DE LIMA

CPF
*****.172.055-****

Instituição
CAIXA ECONÔMICA FEDERAL

Dados do pagador

Nome
ASSOCIACAO DESPORTIVA E CULTURAL

CNPJ
14.182.322/0001-03

Instituição
CAIXA ECONÔMICA FEDERAL

CPFs autorizadores
*****.205.018-**, ***.019.353-****

Dados da transação

Valor
R\$ 5.000,00

Data/Hora
27/04/2024 - 09:54:46

Descrição
Professor de capoeira e Capoterapia

ID transação
E003603052024042712048461b4eb763

Código da operação
29573133296

Chave de segurança
619ZZ3QHNFAET1SF

Chave Pix
91717205534

Caso tenha dúvidas ou não reconheça esta transação, entre em contato com o Alô CAIXA e informe o ID da Transação presente neste comprovante.

Alô CAIXA: 4004 0104 (Capitais e Regiões Metropolitanas)
Alô CAIXA: 0800 104 0 104 (Demais regiões)
Pessoas com deficiência auditiva: 0800 726 2492
SAC CAIXA: 0800 726 0101
Ouvidoria: 0800 725 7474

Recebemos de SABRINA DE LIMA CARVALHO - CPF/CNPJ: 065.787.115-03 a prestação dos serviços da nota fiscal indicada ao lado

NFS-e Avulsa
Nº 00016762



Data de Recebimento

Identificação e assinatura do recebedor



PREFEITURA MUNICIPAL DE LUÍS EDUARDO MAGALHÃES

AVENIDA OCTOGONAL, 04 PRAÇA DOS TRÊS PODERES
JARDIM IMPERIAL - LUÍS EDUARDO MAGALHÃES - BA CEP: 47864-090
CNPJ: 04.214.419/0001-05

Nota Fiscal de Serviços Eletrônica Avulsa

Número da Nota **00016762**
Data e Hora de Emissão **13/05/2024 14:11:53**
Data do Fato Gerador **13/05/2024**
Código de Verificação **AQGPGPGF-IZAJIQ**



Dados do(s) Serviço(s)

Exigibilidade do ISS / Natureza da Operação
Exigível

Local da Prestação
LUÍS EDUARDO MAGALHÃES/BA - BRASIL

Local da Incidência
LUÍS EDUARDO MAGALHÃES/BA

Prestador do(s) Serviço(s)

Nome/Razão Social: **SABRINA DE LIMA CARVALHO**
Nome Fantasia:
Endereço: **RUA DO INGÁ, 336**
JARDIM DAS ACÁCIAS LUÍS EDUARDO MAGALHÃES - BA CEP: 47861-496
CPF/CNPJ: **065.787.115-03** Insc. Municipal: **A00801**
Telefone: **() -** E-mail: **SABRINALIMAC.22@GMAIL.COM**

Tomador do(s) Serviço(s)

Nome/Razão Social: **ASSOCIAÇÃO DESPORTIVA E CULTURAL DE CAPOEIRA SANTA GERAÇÃO**
Nome Fantasia:
Endereço: **RUA DAS ACACIAS, 1346**
JARDIM DAS ACACIAS LUÍS EDUARDO MAGALHÃES - BA CEP: 47850-000
CPF/CNPJ: **14.182.322/0001-03** Insc. Municipal: **99024831**
Telefone: E-mail:

Discriminação do(s) Serviço(s)

Serviços administrativos e contábeis

Classificação do Serviço (LEI 116/2003)

17.12 - Administração em geral, inclusive de bens e negócios de terceiros.

Classificação Nacional de Atividades Econômicas (CNAE 2.1)

Valor do(s) Serviço(s)	Valor Dedução	Desconto Incondicionado	Base de Cálculo ISS		
1.412,00	0,00	0,00	1.412,00		
Alíquota ISS (%)	Valor do ISS	Valor ISS Retido	Desconto Condicionado		
2,50	35,30	0,00	0,00		
Retenções Federais					
Imposto de Renda	PIS	COFINS	CSLL	INSS	Outras Retenções
0,00	0,00	0,00	0,00	0,00	0,00
Total		Total do(s) Serviço(s)	Total Líquido		
		1.412,00	1.412,00		

Outras Informações

ISS pago através do DAM nº 1250637

Comprovante de Pix enviado

CAIXA |

Valor	Data
R\$ 1.412,00	27/04/2024 09:56:01

 Pix realizado com sucesso

Dados do recebedor

Nome
Sabrina De Lima Carvalho

CPF
*****.787.115-****

Instituição
CC POUP INV UNIÃO DOS EST MS, TO E OESTE DA BAHIA

Dados do pagador

Nome
ASSOCIACAO DESPORTIVA E CULTURAL

CNPJ
14.182.322/0001-03

Instituição
CAIXA ECONÔMICA FEDERAL

CPFs autorizadores
*****.205.018-**, ***.019.353-****

Dados da transação

Valor
R\$ 1.412,00

Data/Hora
27/04/2024 - 09:56:01

Descrição
Serviços administrativos e contábeis

ID transação
E0036030520240427120587c2c8f43a7

Código da operação
29573224806

Chave de segurança
MHEWAKP84J1PFNNE

Chave Pix
06578711503

Caso tenha dúvidas ou não reconheça esta transação, entre em contato com o Alô CAIXA e informe o ID da Transação presente neste comprovante.

Alô CAIXA: 4004 0104 [Capitais e Regiões Metropolitanas]
Alô CAIXA: 0800 104 0 104 [Demais regiões]
Pessoas com deficiência auditiva: 0800 726 2492
SAC CAIXA: 0800 726 0101
Ouvidoria: 0800 725 7474



Recebemos de EDILON DE ARAUJO - CPF/CNPJ: 031.935.575-60 a prestação dos serviços da nota fiscal indicada ao lado

NFS-e Avulsa
Nº 00016422

Data de Recebimento

Identificação e assinatura do receptor



PREFEITURA MUNICIPAL DE LUÍS EDUARDO MAGALHÃES
AVENIDA OCTOGONAL, 04 PRAÇA DOS TRÊS PODERES
JARDIM IMPERIAL - LUÍS EDUARDO MAGALHÃES - BA CEP: 47864-090
CNPJ: 04.214.419/0001-05

Nóta Fiscal de Serviços Eletrônica Avulsa

Número da Nota **00016422**

Data e Hora de Emissão
27/04/2024 08:55:09

Data do Fato Gerador
27/04/2024

Código de Verificação
AQEMGXCC-CKAFGT



Dados do(s) Serviço(s)

Exigibilidade do ISS / Natureza da Operação
Exigível

Local da Prestação
LUÍS EDUARDO MAGALHÃES/BA - BRASIL

Local da Incidência
LUÍS EDUARDO MAGALHÃES/BA

Prestador do(s) Serviço(s)

Nome/Razão Social: **EDILON DE ARAUJO**
Nome Fantasia:
Endereço: **RUA IRÁ, 1581**
JARDIM DAS ACACIAS LUÍS EDUARDO MAGALHÃES - BA CEP: 47850-000
CPF/CNPJ: **031.935.575-60** Insc. Municipal: **A02031**
Telefone: **(74) 9.9985-4823** E-mail: **edilonaraujo900@gmail.com**

Tomador do(s) Serviço(s)

Nome/Razão Social: **ASSOCIAÇÃO DESPORTIVA E CULTURAL DE CAPOEIRA SANTA GERAÇÃO**
Nome Fantasia:
Endereço: **RUA DAS ACACIAS, 1346**
JARDIM DAS ACACIAS LUÍS EDUARDO MAGALHÃES - BA CEP: 47850-000
CPF/CNPJ: **14.182.322/0001-03** Insc. Municipal: **99024831**
Telefone: E-mail:

Discriminação do(s) Serviço(s)

Professor de capoeira

Classificação do Serviço (LEI 116/2003)

08.02 - Instrução, treinamento, orientação pedagógica e educacional, avaliação de conhecimentos de qualquer natureza.

Classificação Nacional de Atividades Econômicas (CNAE 2.1)

Valor do(s) Serviço(s)	Valor Dedução	Desconto Incondicionado	Base de Cálculo ISS
2.200,00	0,00	0,00	2.200,00
Alíquota ISS (%)	Valor do ISS	Valor ISS Retido	Desconto Condicionado
2,00	44,00	0,00	0,00
Retenções Federais			
Imposto de Renda	PIS	COFINS	CSLL
0,00	0,00	0,00	0,00
		INSS	Outras Retenções
		0,00	0,00
Total			
Total do(s) Serviço(s)			Total Líquido
2.200,00			2.200,00

Outras Informações

ISS pago através do DAM nº 1242522

Comprovante de Pix enviado

CAIXA |

Valor	Data
R\$ 2.200,00	27/04/2024 09:58:28

 **Pix realizado com sucesso!**

Dados do recebedor

Nome
Edilton De Araujo

CPF
*****.935.575-****

Instituição
PICPAY

Dados do pagador

Nome
ASSOCIACAO DESPORTIVA E CULTURAL

CNPJ
14.182.322/0001-03

Instituição
CAIXA ECONÔMICA FEDERAL

CPF's autorizadores
*****.205.018-**, ***.019.353-****

Dados da transação

Valor
R\$ 2.200,00

Data/Hora
27/04/2024 - 09:58:28

ID transação
E00360305202404271213e21be897b2d

Código da operação
29573304303

Chave de segurança
P6CEHY8VFJQ86K8T

Chave Pix
+5574999854823

Caso tenha dúvidas ou não reconheça esta transação, entre em contato com o Alô CAIXA e informe o ID da Transação presente neste comprovante.

Alô CAIXA: 4004 0104 (Capitais e Regiões Metropolitanas)
Alô CAIXA: 0800 104 0 104 (Demais regiões)
Pessoas com deficiência auditiva: 0800 726 2492
SAC CAIXA: 0800 726 0101
Ouvidoria: 0800 725 7474

Recebemos de HEBERT CORTES DOS SANTOS - CPF/CNPJ: 803.807.195-68 a prestação dos serviços da nota fiscal indicada ao lado

NFS-e Avulsa
Nº 00016423



Data de Recebimento

Identificação e assinatura do recebedor



PREFEITURA MUNICIPAL DE LUÍS EDUARDO MAGALHÃES

AVENIDA OCTOGONAL, 04 PRAÇA DOS TRÊS PODERES
JARDIM IMPERIAL - LUÍS EDUARDO MAGALHÃES - BA CEP: 47864-090
CNPJ: 04.214.419/0001-05

Nota Fiscal de Serviços Eletrônica Avulsa

Número da Nota **00016423**

Data e Hora de Emissão
27/04/2024 08:57:38

Data do Fato Gerador
27/04/2024

Código de Verificação
AQELGXCD-IZAGES



Dados do(s) Serviço(s)

Exigibilidade do ISS / Natureza da Operação
Exigível

Local da Prestação
LUÍS EDUARDO MAGALHÃES/BA - BRASIL

Local da Incidência
LUÍS EDUARDO MAGALHÃES/BA

Prestador do(s) Serviço(s)

Nome/Razão Social: **HEBERT CORTES DOS SANTOS**
Nome Fantasia:
Endereço: **RUA MUNIZ TRAVASSO, 498**
ALTO DE COUTOS SALVADOR - BA CEP: 40760-000
CPF/CNPJ: **803.807.195-68** Insc. Municipal: **A02058**
Telefone: **() -** E-mail: **hebertcortes05@gmail.com**

Tomador do(s) Serviço(s)

Nome/Razão Social: **ASSOCIAÇÃO DESPORTIVA E CULTURAL DE CAPOEIRA SANTA GERAÇÃO**
Nome Fantasia:
Endereço: **RUA DAS ACACIAS, 1346**
JARDIM DAS ACACIAS LUÍS EDUARDO MAGALHÃES - BA CEP: 47850-000
CPF/CNPJ: **14.182.322/0001-03** Insc. Municipal: **99024831**
Telefone: E-mail:

Discriminação do(s) Serviço(s)

Professor de percussão

Classificação do Serviço (LEI 116/2003)

08.02 - Instrução, treinamento, orientação pedagógica e educacional, avaliação de conhecimentos de qualquer natureza.

Classificação Nacional de Atividades Econômicas (CNAE 2.1)

Valor do(s) Serviço(s)	2.600,00	Valor Dedução	0,00	Desconto Incondicionado	0,00	Base de Cálculo ISS	2.600,00				
Alíquota ISS (%)	2,00	Valor do ISS	52,00	Valor ISS Retido	0,00	Desconto Condicionado	0,00				
Retenções Federais											
Imposto de Renda	0,00	PIS	0,00	COFINS	0,00	CSLL	0,00	INSS	0,00	Outras Retenções	0,00
Total											
							Total do(s) Serviço(s)	2.600,00	Total Líquido		2.600,00

Outras Informações

ISS pago através do DAM nº 1242523

Comprovante de Pix enviado

CAIXA |

Valor	Data
R\$ 2.600,00	27/04/2024 09:57:09

 Pix realizado com sucesso

Dados do recebedor

Nome
HEBERT CORTES DOS SANTOS

CPF
*****.807.195-****

Instituição
BANCO DO BRASIL S.A.

Dados do pagador

Nome
ASSOCIACAO DESPORTIVA E CULTURAL

CNPJ
14.182.322/0001-03

Instituição
CAIXA ECONÔMICA FEDERAL

CPFs autorizadores
*****.205.018-**, ***.019.353-****

Dados da transação

Valor
R\$ 2.600,00

Data/Hora
27/04/2024 - 09:57:09

Descrição
Professor de percussão

ID transação
**E00360305202404271207fd926a3153
d**

Código da operação
29573276491

Chave de segurança
H201Y64XKMSNFZKH

Chave Pix
+5577999235315

Caso tenha dúvidas ou não reconheça esta transação, entre em contato com o Alô CAIXA e informe o ID da Transação presente neste comprovante.

Alô CAIXA: 4004 0104 (Capitais e Regiões Metropolitanas)
Alô CAIXA: 0800 104 0 104 (Demais regiões)
Pessoas com deficiência auditiva: 0800 726 2492
SAC CAIXA: 0800 726 0101
Ouvidoria: 0800 725 7474

PROJETO CAPOEIRA CULTURA EM AÇÃO



O PROJETO

Em seu Plano Anual tem como propósito a salvaguarda da Capoeira - Patrimônio Histórico e Cultural do nosso país - e suas transversalidades como as danças afro-brasileiras, a musicalidade, as rodas de capoeira etc., bem como, promover a continuidade das produções culturais voltadas à valorização e resgate das culturas que foram fundamentais na constituição da nossa sociedade hoje como fator de integração, construção e reafirmação de identidades e valores. Diante das desigualdades de raças, credos, da exclusão social e da, ainda, invisibilidade desse fazer cultural, junto aos demais segmentos da sociedade brasileira, este projeto possibilita por meio de suas atividades, manter vivas essas memórias através das oficinas e ações propostas no plano de trabalho para a comunidade de Luís Eduardo Magalhães envolvendo-os diretamente na produção e execução, democratizando assim a cultura entre a população, já que é um projeto social ininterrupto.

Objetivos

- Aprimorar diversas condutas psicomotoras, destacando-se dentre elas a coordenação motora geral, a lateralidade; assim como valências físicas (resistência, flexibilidade, agilidade, destreza, expressão corporal);
- Fomentar o sentido de comunidade, estimulando o convívio com outras pessoas, praticando a cooperação, a lealdade, a cortesia, e o respeito mútuo, além de requerer constantemente a disciplina;
- Desenvolver a prática da Capoeira Jogo, estimulando a criatividade de movimentos;
- Preparar seus praticantes para a participação em campeonatos individuais, em duplas, grupos, musicais, dentre outros.
- Favorecer o acesso à cultura popular Brasileira, a capoeira e suas transversalidades;
- Fomentar o sentido de comunidade, estimulando o convívio social, valorizando espaços públicos ampliando o alcance do projeto, possibilitando a inclusão de novos públicos, a formação de platela para as expressões de múltiplas linguagens artísticas e ofertar, de forma gratuita, entretenimento cultural à comunidade;

Observações importantes

- Os instrumentos comprados para o grupo de percussão, ainda não chegaram.

Metas alcançadas

Aulas semanais de capoeira	Mais de 80 pessoas beneficiadas no primeiro mês de projeto com aulas de capoeira
Participação da Atleta Maria Cecília na Copa Velho Chico de Capoeira em Juazeiro da Bahia.	Retorno das aulas no bairro Sol do Cerrado e Solar Santa Cruz
Vivências semanais de Capoterapia	Mais de 120 idosos beneficiados no primeiro mês de retorno do projeto
Participação de alunos no evento promovido pelo grupo Ginga Capoeira	Apresentação de capoeira na abertura do Programa Cultura nos Bairros



Percussão



CRONOGRAMA DO GRUPO PERCUSSIVO BATIDA VIVA

AULAS MÊS DE ABRIL 2024

SEGUNDA-FEIRA DAS 19:30 AS 21:00 AULAS PRÁTICAS.

QUARTA-FEIRA DAS 19:30 AS 21:00 AULAS PRÁTICAS

**SEXTA-FEIRA DAS 19:00 ÀS 20:30 AULAS TEÓRICAS E
OFICINAS DE CRIAÇÕES.**



Relatório do projeto Motirô

GRUPO DE PERCUSSÃO

Quantidades de Alunos :20 alunos

Horario:19:00 as 21:00horas

Dia de ensaio: segunda Feira

Local: "CEUs

Bairro Florais Léa 4

OBJETIVO:

Tem Como objetivo de ensinar e levar entretenimento e apresentações na arte da PERCUSSÃO. Assim tirando crianças e adolescentes das ruas.





Cactus
Assessoria Contábil

À

PREFEITURA MUNICIPAL DE LUÍS EDUARDO MAGALHÃES

TERMO DE FOMENTO Nº004/2024 – ASSOCIAÇÃO DESPORTIVA E CULTURAL
DE CAPOEIRA SANTA GERAÇÃO

ANÁLISE DA PRESTAÇÃO DE CONTAS FINANCEIRA

TERCEIRA PARCELA

Atendendo a solicitação de análise técnica da Prestação de Contas da TERCEIRA PARCELA do Termo de Fomento nº004/2024, que tem como objetivo promover e difundir a capoeira como prática esportiva e cultural, como forma de inclusão social de crianças, jovens, adultos, idosos e portadores de deficiência física. Através das aulas e oficinas, manter o trabalho que vem sendo realizado utilizando a capoeira como instrumento de interação e integração proporcionando vivências esportivas e culturais e auxiliando no desenvolvimento das habilidades e competências físicas, motoras e emocionais dos atendidos, colaborando efetivamente com as políticas de desenvolvimento social tendo a capoeira como instrumento desta modificação social e torna-la parte fundamental na construção da identidade cultural dos sujeitos, parceria entre o Município de Luís Eduardo Magalhães e a Associação Desportiva e Cultural de Capoeira Santa Geração, envolvendo a transferências de recursos financeiros da administração pública para a Entidade, em regime de mútua cooperação, para a consecução de finalidades de interesse público.

A apreciação da relativa documentação iniciou-se a partir da apresentação do Termo de fomento, plano de trabalho, relação de pagamentos, notas fiscais, comprovantes de transferências, demonstrativo de execução da receita e da despesa, extratos, conciliação bancária, execução físico-financeira, relatório fotográfico e lista de presença, onde serão analisados os dados financeiros com o intuito de estabelecer a conexão entre a receita e a despesa realizada, a sua conformidade e o cumprimento das normas pertinentes do referido Termo e demais exigências estabelecidas pela Lei Federal nº 13.019/2014.

Toda análise dos documentos fiscais baseou-se no Plano de trabalho, que detém Cronograma de Execução disposto em 01 mestre de capoeira e capoteria, 01 professor de capoeira, assessoria administrativo e contábil, 02 professores de percussão e instrumentos, aquisição de instrumentos de percussão e aquisição de uniformes para as aulas e Cronograma

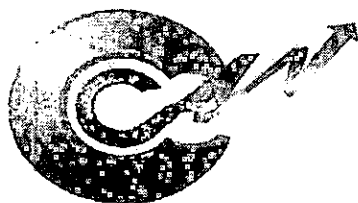

Cactus

Assessoria Contábil

de Desembolso em 10 parcelas, sendo a primeira no valor de R\$ 34.612,00 (trinta e quatro mil e seiscentos e doze reais) e as demais no valor de R\$ 11.212,00 (onze mil duzentos e doze reais) totalizando R\$ 135.520,00 (centro e trinta e cinco mil, quinhentos e vinte reais) até dezembro de 2024. Segue análise abaixo:

TERCEIRA PARCELA

ETAPA – 01 MESTRE DE CAPOEIRA E CAPOTERAPIA, 01 PROFESSOR DE CAPOEIRA, ASSESSORIA ADMINISTRATIVO E CONTÁBIL, 02 PROFESSORES DE PERCUSSÃO E INSTRUMENTOS, AQUISIÇÃO DE INSTRUMENTOS DE PERCUSSÃO E AQUISIÇÃO DE UNIFORMES PARA AS AULAS.

VALOR DO PLANO DE TRABALHO:

3ª PARCELA: R\$ 11.212,00 (ONZE MIL DUZENTOS E DOSE REAIS)

Nº DE PARCELA	DATA DESEMBOLSO	VALOR DESEMBOLSO	VALOR DA DESPESA	SALDO
3	28/05/2024	R\$ 11.212,00	R\$ 11.212,00	R\$ 0,00
TOTAL		R\$ 11.212,00	R\$ 11.212,00	R\$ 0,00

SALDO ANTERIOR: R\$ 0,00 (zero centavos)

TOTAL DA DESPESA: R\$ 11.212,00 (onze mil duzentos e dose reais)

SALDO EM CONTA: R\$ 0,00 (zero centavos)



Cactus
Assessoria Contábil

CONSIDERAÇÕES

➤ **Cumprimento do objeto**

O cumprimento do objeto de promoção da capoeira como prática esportiva e cultural, como forma de inclusão social de crianças, jovens, adultos, idosos e portadores de deficiência física, previamente estabelecido no Termo de Fomento nº004/2024 e Plano de Trabalho pôde ser comprovado através da análise da relação de pagamentos, do demonstrativo de execução da receita e da despesa, notas fiscais, comprovantes de pagamentos e relatório fotográfico apresentado pela Associação Desportiva e Cultural de Capoeira Santa Geração.

➤ **Impacto financeiro**

A Associação Desportiva e Cultural de Capoeira Santa Geração recebeu da Administração Pública Municipal efetivamente R\$11.212,00 (onze mil duzentos e dose reais) referente a segunda parcela. Foram gastos um total de R\$11.212,00 (onze mil duzentos e dose reais) para execução do referido Termo.

➤ **Impacto do benefício social**

De acordo com a análise da prestação de contas apresentada verificou-se que as transferências financeiras do Município de Luís Eduardo Magalhães/BA foram aplicadas em aulas de capoeira e capoterapia, assessoria contábil e aulas de percussão, contribuindo com o desenvolvimento da auto estima, atenção, concentração, disciplina, respeito e coordenação motora, além de aprender a tocar os instrumentos e acompanhar as músicas típicas que criam a cadência e o ritmo necessários para a movimentação dos capoeiristas, sem contar no melhoramento das habilidades e competências físicas, motoras e emocionais, colaborando efetivamente com as políticas de desenvolvimento social dos atendidos.

➤ **Conclusão**

Portanto conclui-se que a Associação Desportiva e Cultural de Capoeira Santa Geração apresentou documentos comprobatórios satisfatórios no cumprimento com as obrigações presentes no Termo de Fomento N°004/2024. Pode-se inferir que não há irregularidades na

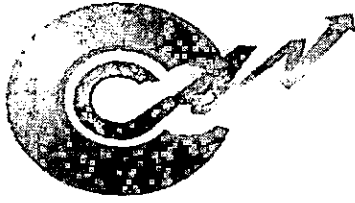

Cactus
Assessoria Contábil

execução do objeto, no entanto a OSC deve apresentar um relatório fotográfico e de execução mais detalhado das etapas executadas na próxima parcela e assinar os mesmos, bem como especificar a forma de contratação dos professores e incluir lista de presença das aulas.

Diante do exposto e de acordo com o § 5º do Art. 69 da Lei Federal nº 13.019/2014 recomenda-se a aprovação da prestação de contas relativa a terceira parcela apresentada.

A Administração Pública Municipal deverá realizar sua análise conclusiva baseada nos fatos apresentados.

Barreiras-BA, 25 de junho de 2024.

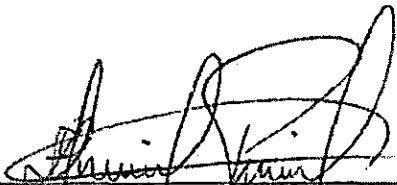

Frederico Dilhermano Pinto da Silva
- Sócio Administrador -



Ofício nº 03/2024

Luís Eduardo Magalhães – BA, 10 de junho de 2024.

Encaminhado ao Excelentíssimo Senhor Prefeito

Ondumar Ferreira Borges,

Assunto: Prestação de contas – Termo de Fomento nº 004/2024

Encaminhamos a Vossa Excelência a documentação referente à prestação de contas composta dos seguintes anexos:

- Extratos bancários da conta corrente e aplicação;
- Documentos comprobatórios da Despesa;
- Relação de pagamentos;
- Relatório Fotográfico e de Execução;
- Relatório de Execução da Receita e da Despesa;
- Conciliação Bancária;
- Declaração de guarda dos originais dos documentos.

ASSOC. DESPORTIVA E CULTURAL
DE CAPOEIRA SANTA GERAÇÃO
14.182.322/0001-03
Rua das Acácias, Qd 128, Lote 1
CEP: 47862-106
Luís Eduardo Magalhães - BA

Renato Santana dos Santos
032.220.501-80
Presidente da Associação

Recebido em: ____/____/____ por: _____

ASSOCIAÇÃO DESPORTIVA E CULTURAL DE CAPOEIRA SANTA GERAÇÃO
CNPJ: 14.182.322/0001-03
RUA DAS ACÁCIAS, 1346 – JARDIM DAS ACÁCIAS
CEP 47850-000, LUÍS EDUARDO MAGALHÃES/BAHIA



DECLARAÇÃO DE GUARDA E CONSERVAÇÃO DOS DOCUMENTOS CONTÁBEIS

Unidade Executora ASSOCIAÇÃO DESPORTIVA E CULTURAL DE CAPOEIRA SANTA GERAÇÃO	Termo de Fomento nº 004/2024
---	---------------------------------

DECLARAÇÃO

Declaramos para todos os fins de direito que os Documentos Contábeis referentes à Prestação de Contas Parcial do Termo de Fomento nº004/2024, de 23 de fevereiro de 2024, encontram-se guardados, arquivados em boa ordem e conservação, identificados e à disposição da Prefeitura Municipal de Luís Eduardo Magalhães.

Unidade Executora, Luís Eduardo Magalhães (BA), 07 de junho de 2024.
Assinatura 
RENATO SANTANA DOS SANTOS
Presidente
ASSOC. DESPORTIVA E CULTURAL DE CAPOEIRA SANTA GERAÇÃO
14.182.322/0001-03
Rua das Acácias, Qd 128, Lote 1
CEP: 47862-106
Luís Eduardo Magalhães

Responsável pela Execução Luís Eduardo Magalhães (BA), 07 de junho de 2024.
Assinatura 
RENATO SANTANA DOS SANTOS
Presidente
ASSOC. DESPORTIVA E CULTURAL DE CAPOEIRA SANTA GERAÇÃO
14.182.322/0001-03
Rua das Acácias, Qd 128, Lote 1
CEP: 47862-106
Luís Eduardo Magalhães

Contador ou Técnico em Contabilidade com CRC
Luís Eduardo Magalhães (BA), 07 de junho de 2024.
Assinatura 
ARLENE ALVES DE ALMEIDA
CRC BA-029182/O-8
Contadora
Arlene Bordin
CRC-BA 029182/O-8
Contadora

ASSOCIAÇÃO DESPORTIVA E CULTURAL DE CAPOEIRA SANTA GERAÇÃO
CNPJ: 14.182.322/0001-03
RUA DAS ACÁCIAS, 1346 – JARDIM DAS ACÁCIAS
CEP 47850-000, LUÍS EDUARDO MAGALHÃES/BAHIA



CONCILIAÇÃO BANCÁRIA

Unidade Executora ASSOCIAÇÃO DESPORTIVA E CULTURAL DE CAPOEIRA SANTA GERAÇÃO		Parceria nº 004/2024
PRESTAÇÃO DE CONTAS		
(x)Parcial ()Final		Período de 13/05/2024 a 07/06/2024
DADOS BANCARIOS		
Banco Caixa Econômica Federal	Agência 2734 OP 003	Conta-Corrente nº 4566-8
MOVIMENTAÇÃO BANCÁRIA		
Discriminação	VALOR	SALDO
(+) Saldo constante do Extrato Bancário Aplicação em		
(+) Saldo constante do Extrato Bancário Conta Corrente em	R\$0,00	R\$0,00
(-) Valores Creditados a Identificar: _____ _____		
(+) Valores Debitados a Identificar: _____ _____		
SALDO DISPONÍVEL		0,00
 Renato Santana dos Santos 032.220.501-80 Presidente da Associação	ASSOC. DESPORTIVA E CULTURAL DE CAPOEIRA SANTA GERAÇÃO 14.182.322/0001-03 Rua das Acácias, Qd 128, Lote 1 CEP: 47862-106 Luís Eduardo Magalhães - BA	 ARLENE ALVES DE ALMEIDA CRC BA-029182/O-8 Contadora

Arlene Bordin
CRC-BA 029182/O-8
Contadora

ASSOCIAÇÃO DESPORTIVA E CULTURAL DE CAPOEIRA SANTA GERAÇÃO
CNPJ: 14.182.322/0001-03
RUA DAS ACÁCIAS, 1346 – JARDIM DAS ACÁCIAS
CEP 47850-000, LUÍS EDUARDO MAGALHÃES/BAHIA

CAPOEIRA**DEMONSTRATIVO DA EXECUÇÃO DA RECEITA E DA DESPESA**

Unidade Executora ASSOCIAÇÃO DESPORTIVA E CULTURAL DE CAPOEIRA SANTA GERAÇÃO	TERMO DE FOMENTO 004/2024
--	-------------------------------------

RECEITA (valores recebidos inclusive os rendimentos da aplicação financeira e outros)	DESPESA (despesas executadas conforme relação de pagamentos e o saldo recolhido ou a recolher)
RECEBIDO	EXECUTADO
Transferência da Prefeitura R\$ 11.212,00 – 28/05/2024	Com Recursos do Concedente R\$11.212,00
	Saldo em 07/06/2024 – R\$0,00
TOTAL (1) R\$ 11.212,00	TOTAL (2) R\$ 11.212,00

ASSOC. DESPORTIVA E CULTURAL DE CAPOEIRA SANTA GERAÇÃO
14.182.322/0001-03
 Rua das Acácias, Qd 128, Lote 1
 EP: 47862-106
 Luís Eduardo Magalhães - BA
 Presidente da Associação
Renato Santana dos Santos

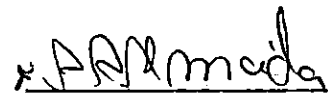
ARLENE ALVES DE ALMEIDA
CRC BA-029182/O-8
 Contadora

Arlene Bordin
CRC-BA 029182/O-8
 Contadora

ASSOCIAÇÃO DESPORTIVA E CULTURAL DE CAPOEIRA SANTA GERAÇÃO
CNPJ: 14.182.322/0001-03
RUA DAS ACÁCIAS, 1346 – JARDIM DAS ACÁCIAS
CEP 47850-000, LUÍS EDUARDO MAGALHÃES/BAHIA

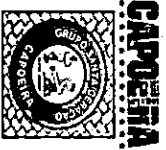

**RELAÇÃO DE PAGAMENTOS
DE RESPONSABILIDADE DA ORGANIZAÇÃO DA SOCIEDADE CIVIL**

Nº DA PARCERIA: 004/2024 DATA 13/05/2024 a 07/06/2024

ENTIDADE: ASSOCIAÇÃO DESPORTIVA E CULTURAL DE CAPOEIRA SANTA GERAÇÃO

PAGAMENTO

Meta	Fase	Credor	CNPJ/CPF	OB	Data de Pagamento	Título de Crédito (Nº, Recibo)	Data de Emissão	Valor
1,00		1 JEUETON CRUZ DE LIMA	917.172.055-34	281838	28/05/2024	17017	28/05/2024	R\$ 5.000,00
1,00		1 SABRIANA DE LIMA CARVALHO	065.787.115-03	281839	28/05/2024	17018	28/05/2024	R\$ 1.412,00
1,00		1 MARIA CECILIA DA COSTA VARGAS	095.158.905-94	281941	28/05/2024	17022	28/05/2024	R\$ 2.200,00
1,00		1 HERBERT CORTES DOS SANTOS	803.807.195-68	281940	28/05/2024	17019	28/05/2024	R\$ 2.600,00
TOTAL:								R\$ 11.212,00

[Assinatura]
RENATO SAKITANA DOS SANTOS
 032.220.501-80
 PRESIDENTE DA ASSOCIAÇÃO

**ASSOC. DESPORTIVA E CULTURAL
 DE CAPOEIRA SANTA GERAÇÃO**
 14.182.322/0001-03
 Rua das Acácias, Qd 128, Lote 1
 CEP: 47862-106
 Luís Eduardo Magalhães - RA

[Assinatura]
ARLENÉ ALVES DE ALMEIDA
 CRC BA-029182/0-8
 Contadora

Arlene Bordin
 CRC-BA 029182/0-8
 Contadora

Recebemos de UELITON CRUZ DE LIMA - CPF/CNPJ: 917.172.055-34 a prestação dos serviços da nota fiscal indicada ao lado

NFS-e Avulsa
Nº 00017017



Data de Recebimento

Identificação e assinatura do receptor



PREFEITURA MUNICIPAL DE LUÍS EDUARDO MAGALHÃES

AVENIDA OCTOGONAL, 04 PRAÇA DOS TRÊS PODERES
JARDIM IMPERIAL - LUÍS EDUARDO MAGALHÃES - BA CEP: 47864-090
CNPJ: 04.214.419/0001-05

Nota Fiscal de Serviços Eletrônica Avulsa

Número da Nota

00017017

Data e Hora de Emissão

28/05/2024 18:04:40

Data do Fato Gerador

28/05/2024

Código de Verificação

ARAHGPAR-AAAJIR



Dados do(s) Serviço(s)

Exigibilidade do ISS / Natureza da Operação
Exigível

Local da Prestação

LUÍS EDUARDO MAGALHÃES/BA - BRASIL

Local da Incidência

LUÍS EDUARDO MAGALHÃES/BA

Prestador do(s) Serviço(s)

Nome/Razão Social: UELITON CRUZ DE LIMA

Nome Fantasia:

Endereço: RUA DAS ACÁCIAS, 460 QD 33

JARDIM DAS ACÁCIAS LUÍS EDUARDO MAGALHÃES - BA CEP: 47861-472

CPF/CNPJ: 917.172.055-34

Insc. Municipal: A00802

Telefone: () -

E-mail: UELITON_BENCAO@HOTMAIL.COM

Tomador do(s) Serviço(s)

Nome/Razão Social: ASSOCIAÇÃO DESPORTIVA E CULTURAL DE CAPOEIRA SANTA GERAÇÃO

Nome Fantasia:

Endereço: RUA DAS ACACIAS, 1346

JARDIM DAS ACACIAS LUÍS EDUARDO MAGALHÃES - BA CEP: 47850-000

CPF/CNPJ: 14.182.322/0001-03

Insc. Municipal: 99024831

Telefone:

E-mail:

Discriminação do(s) Serviço(s)

Professor de capoeira e capoterapia

Classificação do Serviço (LEI 116/2003)

08.02 - Instrução, treinamento, orientação pedagógica e educacional, avaliação de conhecimentos de qualquer natureza.

Classificação Nacional de Atividades Econômicas (CNAE 2.1)

Valor do(s) Serviço(s)	5,000,00	Valor Dedução	0,00	Desconto Incondicionado	0,00	Base de Cálculo ISS	5,000,00	
Alíquota ISS (%)	2,00	Valor do ISS	100,00	Valor ISS Retido	0,00	Desconto Condicionado	0,00	
Retenções Federais								
Imposto de Renda	PIS	COFINS	CSLL	INSS	Outras Retenções			
0,00	0,00	0,00	0,00	0,00	0,00	0,00		
Total								
Total do(s) Serviço(s)				5,000,00	Total Líquido			5,000,00

Outras Informações

ISS pago através do DAM nº 1253427

ASSOC. DESPORTIVA E CULTURAL
DE CAPOEIRA SANTA GERAÇÃO
14.182.322/0001-03
Rua das Acácias, Qd 128, Lote 1
CEP: 47862-106
Luís Eduardo Magalhães - BA

Favor verificar a autenticidade deste documento fiscal no site <https://luiseduardomagalhaes.saatri.com.br>

Comprovante de Pix enviado

CAIXA |

Valor	Data
R\$ 5.000,00	28/05/2024 18:38:26

 Pix realizado com sucesso!

Dados do recebedor

Nome
UELTON CRUZ DE LIMA

CPF
*****.172.055-****

Instituição
CAIXA ECONÔMICA FEDERAL

Dados do pagador

Nome
ASSOCIACAO DESPORTIVA E CULTURAL

CNPJ
14.182.322/0001-03

Instituição
CAIXA ECONÔMICA FEDERAL

CPFs autorizadores
*****.205.018-**, ***.019.353-****

Dados da transação

Valor
R\$ 5.000,00

Data/Hora
28/05/2024 - 18:38:26

Descrição
Professor de capoeira e Capoterapia

ID transação
E0036030520240528211450f3198c0c8

Código da operação
30905378506

Chave de segurança
9LV33YWTT6CWNK8R

Chave Pix
91717205534

Caso tenha dúvidas ou não reconheça esta transação, entre em contato com o Alô CAIXA e informe o ID da Transação presente neste comprovante.

Alô CAIXA: 4004 0104 (Capitais e Regiões Metropolitanas)
Alô CAIXA: 0800 104 0 104 (Demais regiões)
Pessoas com deficiência auditiva: 0800 726 2492
SAC CAIXA: 0800 726 0101
Ouvidoria: 0800 725 7474

**ASSOC. DESPORTIVA E CULTURAL
DE CAPOEIRA SANTA GERAÇÃO**
14.182.322/0001-03
Rua das Acácias - ~~Ed. 122~~ Lote 1
CEP: 47862-108
Luís Eduardo Magalhães - BA

Recebemos de SABRINA DE LIMA CARVALHO - CPF/CNPJ: 065.787.115-03 a prestação dos serviços da nota fiscal indicada ao lado

NFS-e Avulsa
Nº 00017018



Data de Recebimento

Identificação e assinatura do recebedor



PREFEITURA MUNICIPAL DE LUÍS EDUARDO MAGALHÃES

AVENIDA OCTOGONAL, 04 PRAÇA DOS TRÊS PODERES

JARDIM IMPERIAL - LUÍS EDUARDO MAGALHÃES - BA CEP:

47864-090

CNPJ: 04.214.419/0001-05

Nota Fiscal de Serviços Eletrônica Avulsa

Número da Nota

00017018

Data e Hora de Emissão

28/05/2024 18:06:49

Data do Fato Gerador

28/05/2024

Código de Verificação

ARAIGPAS-IZAJIQ



Dados do(s) Serviço(s)

Exigibilidade do ISS / Natureza da Operação
Exigível

Local da Prestação

LUÍS EDUARDO MAGALHÃES/BA - BRASIL

Local da Incidência

LUÍS EDUARDO MAGALHÃES/BA

Prestador do(s) Serviço(s)

Nome/Razão Social: **SABRINA DE LIMA CARVALHO**

Nome Fantasia:

Endereço: **RUA DO INGÁ, 336**

JARDIM DAS ACÁCIAS LUÍS EDUARDO MAGALHÃES - BA CEP: 47861-496

CPF/CNPJ: **065.787.115-03**

Insc. Municipal: **A00801**

Telefone: **() -**

E-mail: **SABRINALIMAC.22@GMAIL.COM**

Tomador do(s) Serviço(s)

Nome/Razão Social: **ASSOCIAÇÃO DESPORTIVA E CULTURAL DE CAPOEIRA SANTA GERAÇÃO**

Nome Fantasia:

Endereço: **RUA DAS ACACIAS, 1346**

JARDIM DAS ACACIAS LUÍS EDUARDO MAGALHÃES - BA CEP: 47850-000

CPF/CNPJ: **14.182.322/0001-03**

Insc. Municipal: **99024831**

Telefone:

E-mail:

Discriminação do(s) Serviço(s)

Serviços administrativos e contábeis

Classificação do Serviço (LEI 116/2003)

17.12 - Administração em geral, inclusive de bens e negócios de terceiros.

Classificação Nacional de Atividades Econômicas (CNAE 2.1)

Valor do(s) Serviço(s)	Valor Dedução	Desconto Incondicionado	Base de Cálculo ISS
1.412,00	0,00	0,00	1.412,00
Alíquota ISS (%)	Valor do ISS	Valor ISS Retido	Desconto Condicionado
2,50	35,30	0,00	0,00

Retenções Federais

Imposto de Renda	PIS	COFINS	CSLL	INSS	Outras Retenções
0,00	0,00	0,00	0,00	0,00	0,00

Total

Total do(s) Serviço(s)	Total Líquido
1.412,00	1.412,00

Outras Informações

ISS pago através do DAM nº 1253428

ASSOC. DESPORTIVA E CULTURAL
DE CAPOEIRA SANTA GERAÇÃO
14.182.322/0001-03
Rua das Acácias, 1346, Lote 1
CEP: 47862-700
Luís Eduardo Magalhães - BA

Favor verificar a autenticidade deste documento fiscal no site <https://luiseduardomagalhaes.saatri.com.br>

Comprovante de Pix enviado

CAIXA |

Valor	Data
R\$ 1.412,00	28/05/2024 18:39:18

 Pix realizado com sucesso

Dados do recebedor

Nome
Sabrina de Lima Carvalho

CPF
*****.787.115-****

Instituição
NU PAGAMENTOS S.A.

Dados do pagador

Nome
ASSOCIACAO DESPORTIVA E CULTURAL

CNPJ
14.182.322/0001-03

Instituição
CAIXA ECONÔMICA FEDERAL

CPFs autorizadores
*****.205.018-**, ***.019.353-****

Dados da transação

Valor
R\$ 1.412,00

Data/Hora
28/05/2024 - 18:39:18

Descrição
Serviços administrativos e contábeis

ID transação
**E00360305202405282115a3b5f0c7eb
2**

Código da operação
30905418734

Chave de segurança
C6MWEHWCQK9TSXAM

Chave Pix
+5577999785182

Caso tenha dúvidas ou não reconheça esta transação, entre em contato com o Alô CAIXA e informe o ID da Transação presente neste comprovante.

Alô CAIXA: 4004 0104 (Capitais e Regiões Metropolitanas)
Alô CAIXA: 0800 104 0 104 (Demais regiões)
Pessoas com deficiência auditiva: 0800 726 2492
SAC CAIXA: 0800 726 0101
Ouvidoria: 0800 725.7474

**ASSOC. DESPORTIVA E CULTURAL
DE CAPOEIRA SANTA GERAÇÃO**
14.182.322/0001-03
Rua das Acácias, Qd 028, Lote 1
CEP: 47862-116
Luís Eduardo Martins - BA



Recebemos de HEBERT CORTES DOS SANTOS - CPF/CNPJ: 803.807.195-68 a prestação dos serviços da nota fiscal indicada ao lado

Data de Recebimento	Identificação e assinatura do recebedor
---------------------	---

NFS-e Avulsa
Nº 00017019



PREFEITURA MUNICIPAL DE LUÍS EDUARDO MAGALHÃES
AVENIDA OCTOGONAL, 04 PRAÇA DOS TRÊS PODERES
JARDIM IMPERIAL - LUÍS EDUARDO MAGALHÃES - BA CEP: 47864-090
CNPJ: 04.214.419/0001-05

Nota Fiscal de Serviços Eletrônica Avulsa

Número da Nota **00017019**
Data e Hora de Emissão **28/05/2024 18:08:07**
Data do Fato Gerador **28/05/2024**
Código de Verificação **ARABGXAT-IZAGES**



Dados do(s) Serviço(s)

Exigibilidade do ISS / Natureza da Operação Exigível	Local da Prestação LUÍS EDUARDO MAGALHÃES/BA - BRASIL	Local da Incidência LUÍS EDUARDO MAGALHÃES/BA
---	--	--

Prestador do(s) Serviço(s)

Nome/Razão Social: **HEBERT CORTES DOS SANTOS**
Nome Fantasia:
Endereço: **RUA MUNIZ TRAVASSO, 498
ALTO DE COUTOS SALVADOR - BA CEP: 40760-000**
CPF/CNPJ: **803.807.195-68** Insc. Municipal: **A02058**
Telefone: **() -** E-mail: **hebertcortes05@gmail.com**

Tomador do(s) Serviço(s)

Nome/Razão Social: **ASSOCIAÇÃO DESPORTIVA E CULTURAL DE CAPOEIRA SANTA GERAÇÃO**
Nome Fantasia:
Endereço: **RUA DAS ACACIAS, 1346
JARDIM DAS ACACIAS LUÍS EDUARDO MAGALHÃES - BA CEP: 47850-000**
CPF/CNPJ: **14.182.322/0001-03** Insc. Municipal: **99024831**
Telefone: E-mail:

Discriminação do(s) Serviço(s)

Professor de percussão(02)

Classificação do Serviço (LEI 116/2003)
08.02 - Instrução, treinamento, orientação pedagógica e educacional, avaliação de conhecimentos de qualquer natureza.
Classificação Nacional de Atividades Econômicas (CNAE 2.1)

Valor do(s) Serviço(s)	Valor Dedução	Desconto Incondicionado	Base de Cálculo ISS
2.600,00	0,00	0,00	2.600,00
Alíquota ISS (%)	Valor do ISS	Valor ISS Retido	Desconto Condicionado
2,00	52,00	0,00	0,00

Retenções Federais

Imposto de Renda	PIS	COFINS	CSLL	INSS	Outras Retenções
0,00	0,00	0,00	0,00	0,00	0,00

Total

Total do(s) Serviço(s)	Total Líquido
2.600,00	2.600,00

Outras Informações

ISS pago através do DAM nº 1253429

**ASSOC. DESPORTIVA E CULTURAL
DE CAPOEIRA SANTA GERAÇÃO**
14.182.322/0001-03
Rua das Acácias, 1346, Lote 1
CEP: 47862-000
Luís Eduardo Magalhães - BA

Favor verificar a autenticidade deste documento fiscal no site <https://luiseduardomagalhaes.saatri.com.br>

Comprovante de Pix enviado

CAIXA |

Valor	Data
R\$ 2.600,00	28/05/2024 18:40:15



Pix realizado com sucesso!

Dados do recebedor

Nome
HEBERT CORTES DOS SANTOS

CPF
*****.807.195-****

Instituição
BANCO DO BRASIL S.A.

Dados do pagador

Nome
ASSOCIACAO DESPORTIVA E CULTURAL

CNPJ
14.182.322/0001-03

Instituição
CAIXA ECONÔMICA FEDERAL

CPFs autorizadores
*****.205.018-**, ***.019.353-****

Dados da transação

Valor
R\$ 2.600,00

Data/Hora
28/05/2024 - 18:40:15

Descrição
Professor de percussão

ID transação
E00360305202405282116133de844109

Código da operação
30905468568

Chave de segurança
68U6496K4W8NC6JK

Chave Pix
+5577999235315

Caso tenha dúvidas ou não reconheça esta transação, entre em contato com o Alô CAIXA e informe o ID da Transação presente neste comprovante.

Alô CAIXA: 4004 0104 (Capitais e Regiões Metropolitanas)
Alô CAIXA: 0800 104 0 104 (Demais regiões)
Pessoas com deficiência auditiva: 0800 726 2492
SAC CAIXA: 0800 726 0101
Ouvidoria: 0800 725 7474

**ASSOC. DESPORTIVA E CULTURAL
DE CAPOEIRA SANTA CRUZ
14.182.322/0001-03
Rua das Acácias, Qd 1231 Lote 1
CEP: 47362-106
Luís Eduardo Megalhães - BA**

Recebemos de MARIA CECÍLIA DA COSTA VARGAS - CPF/CNPJ: 095.158.905-94 a prestação dos serviços da nota fiscal indicada ao lado

NFS-e Avulsa

Nº 00017022



Data de Recebimento

Identificação e assinatura do recebedor



PREFEITURA MUNICIPAL DE LUÍS EDUARDO MAGALHÃES

AVENIDA OCTOGONAL, 04 PRAÇA DOS TRÊS PODERES

JARDIM IMPERIAL - LUÍS EDUARDO MAGALHÃES - BA CEP:

47864-090

CNPJ: 04.214.419/0001-05

Nota Fiscal de Serviços Eletrônica Avulsa

Número da Nota

00017022

Data e Hora de Emissão

28/05/2024 18:20:11

Data do Fato Gerador

28/05/2024

Código de Verificação:

ARAIGXCC-EZAICH



Dados do(s) Serviço(s)

Exigibilidade do ISS / Natureza da Operação
Exigível

Local da Prestação

LUÍS EDUARDO MAGALHÃES/BA - BRASIL

Local da Incidência

LUÍS EDUARDO MAGALHÃES/BA

Prestador do(s) Serviço(s)

Nome/Razão Social: **MARIA CECÍLIA DA COSTA VARGAS**

Nome Fantasia:

Endereço: **RUA RIO DE ONDAS, 329**

VEREDA TROPICAL LUÍS EDUARDO MAGALHÃES - BA CEP: 47850-000

CPF/CNPJ: **095.158.905-94**

Insc. Municipal: **A02095**

Telefone: **(77) 9.9938-3913**

E-mail: **vargasmariacecilia14@gmail.com**

Tomador do(s) Serviço(s)

Nome/Razão Social: **ASSOCIAÇÃO DESPORTIVA E CULTURAL DE CAPOEIRA SANTA GERAÇÃO**

Nome Fantasia:

Endereço: **RUA DAS ACACIAS, 1346**

JARDIM DAS ACACIAS LUÍS EDUARDO MAGALHÃES - BA CEP: 47850-000

CPF/CNPJ: **14.182.322/0001-03**

Insc. Municipal: **99024831**

Telefone:

E-mail:

Discriminação do(s) Serviço(s)

Professor(a) de capoeira

Classificação do Serviço (LEI 116/2003)

08.02 - Instrução, treinamento, orientação pedagógica e educacional, avaliação de conhecimentos de qualquer natureza.

Classificação Nacional de Atividades Econômicas (CNAE 2.1)

Valor do(s) Serviço(s)	2.200,00	Valor Dedução	0,00	Desconto Incondicionado	0,00	Base de Cálculo ISS	2.200,00	
Alíquota ISS (%)	2,00	Valor do ISS	44,00	Valor ISS Retido	0,00	Desconto Condicionado	0,00	
Retenções Federais								
Imposto de Renda	0,00	PIS	0,00	COFINS	0,00	CSLL	0,00	
				INSS	0,00	Outras Retenções	0,00	
Total								
Total do(s) Serviço(s)				2.200,00	Total Líquido			2.200,00

Outras Informações

ISS pago através do DAM nº 1253432

ASSOC. DESPORTIVA E CULTURAL
DE CAPOEIRA SANTA GERAÇÃO
14.182.322/0001-03
Rua das Acácias, 1346, Lote 1
CEP: 47862-005
Luís Eduardo Magalhães - BA

Favor verificar a autenticidade deste documento fiscal no site <https://luiseduardomagalhaes.saatri.com.br>

Comprovante de Pix enviado

CAIXA |

Valor	Data
R\$ 2.200,00	28/05/2024 18:41:20

Pix realizado com sucesso!

Dados do recebedor

Nome
MARIA CECILIA DA COSTA VARGAS

CPF
*****.158.905-****

Instituição
BCO BRADESCO S.A.

Dados do pagador

Nome
ASSOCIACAO DESPORTIVA E CULTURAL

CNPJ
14.182.322/0001-03

Instituição
CAIXA ECONÔMICA FEDERAL

CPFs autorizadores
*****.205.018-**, ***.019.353-****

Dados da transação

Valor
R\$ 2.200,00

Data/Hora
28/05/2024 - 18:41:20

Descrição
Professora de capoeira

ID Transação
E00360305202405282118a237bd582f
e

Código da operação
30905536230

Chave de segurança
QVAKFUS41WCMMG1X

Chave Pix
+5577999383913

Caso tenha dúvidas ou não reconheça esta transação, entre em contato com o Alô CAIXA e informe o ID da Transação presente neste comprovante.

Alô CAIXA: 4004 0104 (Capitais e Regiões Metropolitanas)
Alô CAIXA: 0800 104 0 104 (Demais regiões)
Pessoas com deficiência auditiva: 0800 726 2492
SAC CAIXA: 0800 726 0101
Ouvidoria: 0800 725 7474

**ASSOC. DESPORTIVA E CULTURAL
DE CAPOEIRA SANTA GERAÇÃO**
14.182.322/0001-03
Rua das Acácias, 24126, Lote 1
CEP: 47862-106
Luís Eduardo Magalhães - BA

Extrato

DATA MOV.	NR. DOC.	HISTÓRICO	VALOR
		SALDO ANTERIOR	0,00
		Saldo	0,00
10/05/2024	000000	SALDO DIA	0,00 C
		Saldo	0,00 C
13/05/2024	000000	SALDO DIA	0,00 C
		Saldo	0,00 C
14/05/2024	000000	SALDO DIA	0,00 C
		Saldo	0,00 C
15/05/2024	000000	SALDO DIA	0,00 C
		Saldo	0,00 C
16/05/2024	000000	SALDO DIA	0,00 C
		Saldo	0,00 C
17/05/2024	000000	SALDO DIA	0,00 C
		Saldo	0,00 C
20/05/2024	000000	SALDO DIA	0,00 C
		Saldo	0,00 C
21/05/2024	000000	SALDO DIA	0,00 C
		Saldo	0,00 C
22/05/2024	000000	SALDO DIA	0,00 C
		Saldo	0,00 C
23/05/2024	000000	SALDO DIA	0,00 C
		Saldo	0,00 C
24/05/2024	000000	SALDO DIA	0,00 C
		Saldo	0,00 C
27/05/2024	000000	SALDO DIA	0,00 C
		Saldo	0,00 C
28/05/2024	<u>000001</u>	<u>CRED TED</u>	11.212,00 C
		Saldo	11.212,00 C
28/05/2024	<u>281838</u>	<u>ENVIO PIX</u>	5.000,00 D
		Saldo	6.212,00 C

Extrato

28/05/2024	<u>281839</u>	<u>ENVIO PIX</u>		1.412,00 D
			Saldo	4.800,00 C
28/05/2024	<u>281840</u>	<u>ENVIO PIX</u>		2.600,00 D
			Saldo	2.200,00 C
28/05/2024	<u>281841</u>	<u>ENVIO PIX</u>		2.200,00 D
			Saldo	0,00 C
28/05/2024	000000	SALDO DIA		0,00 C
			Saldo	0,00 C
29/05/2024	000000	SALDO DIA		0,00 C
			Saldo	0,00 C
31/05/2024	000000	SALDO DIA		0,00 C
			Saldo	0,00 C

ASSOC. DESPORTIVA E CULTURAL
DE CAPOEIRA SANTA GERACAO
14.182.322/0001-03
Rua das Acácias, Qd 12B, Lote 1
CEP: 47862-106
Luís Eduardo Magalhães - BA

CAIXA Extrato por período

Extrato

DATA MOV.	NR. DOC.	HISTÓRICO	VALOR
		SALDO ANTERIOR	0,00
		Saldo	0,00
31/05/2024	000000	SALDO DIA	0,00 C
		Saldo	0,00 C
03/06/2024	000000	SALDO DIA	0,00 C
		Saldo	0,00 C
04/06/2024	000000	SALDO DIA	0,00 C
		Saldo	0,00 C
05/06/2024	000000	SALDO DIA	0,00 C
		Saldo	0,00 C
06/06/2024	000000	SALDO DIA	0,00 C
		Saldo	0,00 C
07/06/2024	000000	SALDO DIA	0,00 C
		Saldo	0,00 C

ASSOC. DESPORTIVA E CULTURAL
DE CAPOEIRA SANTA GERAÇÃO
14.182.322/0001-03
Rua das Acácias, Qd 128 - Lote 1
CEP: 47862-108
Luís Eduardo Magalhães - BA

PROJETO CAPOEIRA CULTURA EM AÇÃO



O PROJETO

Em seu Plano Anual tem como propósito a salvaguarda da Capoeira - Patrimônio Histórico e Cultural do nosso país - e suas transversalidades como as danças afro-brasileiras, a musicalidade, as rodas de capoeira etc., bem como, promover a continuidade das produções culturais voltadas à valorização e resgate das culturas que foram fundamentais na constituição da nossa sociedade hoje como fator de integração, construção e reafirmação de identidades e valores. Diante das desigualdades de raças, credos, da exclusão social e da, ainda, invisibilidade desse fazer cultural, junto aos demais segmentos da sociedade brasileira, este projeto possibilita por meio de suas atividades, manter vivas essas memórias através das oficinas e ações propostas no plano de trabalho para a comunidade de Luís Eduardo Magalhães envolvendo-os diretamente na produção e execução, democratizando assim a cultura entre a população, já

ASSOC. DESP. CULTURAL
DE CAPOEIRA PROJETO SOCIAL
14.182.322/0001-03
Rua das Acácias, Qd. 126, Lote 1
CEP: 47.862-105
Luís Eduardo Magalhães - BA

Objetivos

- Aprimorar diversas condutas psicomotoras, destacando-se dentre elas a coordenação motora geral, a lateralidade; assim como valências físicas (resistência, flexibilidade, agilidade, destreza, expressão corporal);
- Fomentar o sentido de comunidade, estimulando o convívio com outras pessoas, praticando a cooperação, a lealdade, a cortesia, e o respeito mútuo, além de requerer constantemente a disciplina;
- Desenvolver a prática da Capoeira Jogo, estimulando a criatividade de movimentos;
- Preparar seus praticantes para a participação em campeonatos individuais, em duplas, grupos, musicais, dentre outros.
- Favorecer o acesso à cultura popular Brasileira, a capoeira e suas transversalidades;
- Fomentar o sentido de comunidade, estimulando o convívio social, valorizando espaços públicos ampliando o alcance do projeto, possibilitando a inclusão de novos públicos, a formação de plateia para as expressões de múltiplas linguagens artísticas e ofertar, de forma gratuita, entretenimento cultural à comunidade;

Metas alcançadas

Aulas semanais de capoeira	Mais de 90 pessoas beneficiadas no projeto com aulas de capoeira
Treinamento de 04 atletas que irão participar da Competição Grande Prêmio da Capoeira em Goiânia/GO.	Retorno das aulas no CAPS, na Academia da Saúde no Mimoso 2, no Florais Leia e outros.
Vivências semanais de Capoterapia	Mais de 120 idosos beneficiados no projeto
Entrega dos instrumentos e uniformes para os dois grupos de percussão - Grupo Mutiró e o Grupo Batida Viva	Apresentação de capoeira em escolas e espaços públicos.

ASSOC. DESPORTIVA E CULTURAL
DE CAPOEIRA SANTA GERAÇÃO
14.182.322/0001-03
Rua das Acácias, nº 28 Lote 1
CEP: 47862-106
Luís Eduardo Magalhães - PA

Cronograma das aulas de capoeira

- Segunda-feira

Das 8 às 9h - Sede da Associação no Jardim das Acácias

Das 18 às 19h - Florais Léa na Escola Municipal Vereador Alaídio Castilho

Das 19 às 20h - Florais Léa na Escola Municipal Vereador Alaídio Castilho

- Terça-feira

Das 08 às 09h - Tropical Ville 2 no anexo da Associação

Das 09:30 às 10:30 - Solar do Santa Cruz

Das 14 às 15h - no Solar Santa Cruz

Das 16 às 17h - na sede da Associação no bairro Jardim das Acácias

Das 19 às 20h - na sede da Associação no bairro Jardim das Acácias

Das 20 às 21h - na sede da Associação no bairro Jardim das Acácias

- Quinta-feira

Das 20 às 21h - na sede da Associação no bairro Jardim das Acácias

- Sexta-feira

Das 08 às 09h - Tropical Ville 2 no anexo da Associação

Das 08 às 09h - na sede da Associação no bairro Jardim das Acácias

Das 09:30 às 10:30 - no Sol do Cerrado.

Das 14 às 15h - no Sol do Cerrado

Das 16 às 17h - Tropical Ville 2 no anexo da Associação

Das 16 às 17h - na sede da Associação no bairro Jardim das Acácias

Das 18 às 19h - na Academia da Saúde no Mimoso 2.

Das 19 às 20h - na Academia da Saúde no Mimoso 2.

Cronograma das vivências de Capoterapia

- Segunda-feira

Das 10 às 11h - no CAPS

- Terça-feira

Das 09 às 10h - na GRUTA

- Quarta-feira

Das 08 às 09h - no PROMATI

- Quinta-feira

Das 09 às 10h - na GRUTA

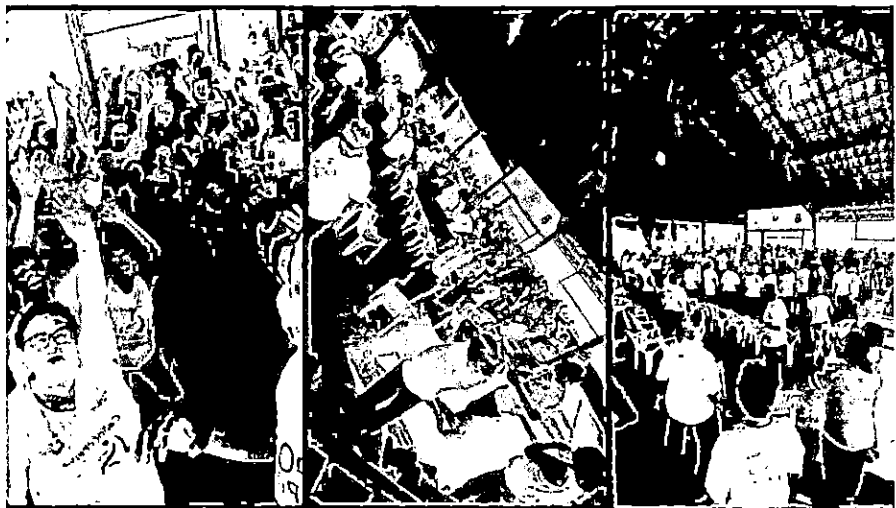



ASSOC. DESPORTIVA E CULTURAL
DE CAPOEIRA SANTA GERAÇÃO
14.182.322/0001-03
Rua das Acácias, Qd 109, Lote 1
CEP: 47862-106
Luís Eduardo Magalhães - BA

Percussão



CRONOGRAMA DO GRUPO PERCUSSIVO BATIDA VIVA

AULAS MÊS DE ABRIL 2024

SEGUNDA-FEIRA DAS 19:30 AS 21:00 AULAS PRÁTICAS.

QUARTA-FEIRA DAS 19:30 AS 21:00 AULAS PRÁTICAS

**SEXTA-FEIRA DAS 19:00 ÀS 20:30 AULAS TEÓRICAS E
OFICINAS DE CRIAÇÕES.**



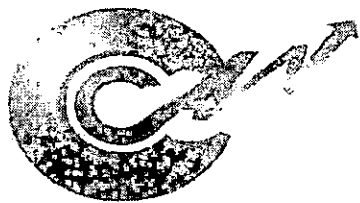

Cactus
Assessoria Contábil

À

PREFEITURA MUNICIPAL DE LUÍS EDUARDO MAGALHÃES

TERMO DE FOMENTO Nº004/2024 – ASSOCIAÇÃO DESPORTIVA E CULTURAL
DE CAPOEIRA SANTA GERAÇÃO

ANÁLISE DA PRESTAÇÃO DE CONTAS FINANCEIRA

QUARTA PARCELA

Atendendo a solicitação de análise técnica da Prestação de Contas da QUARTA PARCELA do Termo de Fomento nº004/2024, que tem como objetivo promover e difundir a capoeira como prática esportiva e cultural, como forma de inclusão social de crianças, jovens, adultos, idosos e portadores de deficiência física. Através das aulas e oficinas, manter o trabalho que vem sendo realizado utilizando a capoeira como instrumento de interação e integração proporcionando vivências esportivas e culturais e auxiliando no desenvolvimento das habilidades e competências físicas, motoras e emocionais dos atendidos, colaborando efetivamente com as políticas de desenvolvimento social tendo a capoeira como instrumento desta modificação social e torna-la parte fundamental na construção da identidade cultural dos sujeitos, parceria entre o Município de Luís Eduardo Magalhães e a Associação Desportiva e Cultural de Capoeira Santa Geração, envolvendo a transferências de recursos financeiros da administração pública para a Entidade, em regime de mútua cooperação, para a consecução de finalidades de interesse público.

A apreciação da relativa documentação iniciou-se a partir da apresentação do Termo de fomento, plano de trabalho, relação de pagamentos, notas fiscais, comprovantes de transferências, demonstrativo de execução da receita e da despesa, extratos, conciliação bancária, execução físico-financeira, relatório fotográfico e lista de presença, onde serão analisados os dados financeiros com o intuito de estabelecer a conexão entre a receita e a despesa realizada, a sua conformidade e o cumprimento das normas pertinentes do referido Termo e demais exigências estabelecidas pela Lei Federal nº 13.019/2014.

Toda análise dos documentos fiscais baseou-se no Plano de trabalho, que detém Cronograma de Execução disposto em 01 mestre de capoeira e capoteria, 01 professor de capoeira, assessoria administrativo e contábil, 02 professores de percussão e instrumentos, aquisição de instrumentos de percussão e aquisição de uniformes para as aulas e Cronograma



Cactus
Assessoria Contábil

Secretaria Municipal de Governo
Prefeitura Municipal de Luís Eduardo Magalhães-BA, Avenida Octogonal, nº04
Praça dos Três Poderes, Loteamento Jardim Imperial, Cep 47.864-090

A

PREFEITURA MUNICIPAL DE LUÍS EDUARDO MAGALHÃES

TERMO DE FOMENTO Nº004/2024 – ASSOCIAÇÃO DESPORTIVA E CULTURAL DE CAPOEIRA SANTA GERAÇÃO

ANALISE DA PRESTAÇÃO DE CONTAS FINANCEIRA

QUARTA PARCELA

Atendendo a solicitação de análise técnica da Prestação de Contas da QUARTA PARCELA do Termo de Fomento nº004/2024, que tem como objetivo promover e difundir a capoeira como prática esportiva e cultural, como forma de inclusão social de crianças, jovens, adultos, idosos e portadores de deficiência física. Através das aulas e oficinas, manter o trabalho que vem sendo realizado utilizando a capoeira como instrumento de interação e integração proporcionando vivências esportivas e culturais e auxiliando no desenvolvimento das habilidades e competências físicas, motoras e emocionais dos atendidos, colaborando efetivamente com as políticas de desenvolvimento social tendo a capoeira como instrumento desta modificação social e torna-la parte fundamental na construção da identidade cultural dos sujeitos, parceria entre o Município de Luís Eduardo Magalhães e a Associação Desportiva e Cultural de Capoeira Santa Geração, envolvendo a transferências de recursos financeiros da administração pública para a Entidade, em regime de mútua cooperação, para a consecução de finalidades de interesse público.

A apreciação da relativa documentação iniciou-se a partir da apresentação do Termo de fomento, plano de trabalho, relação de pagamentos, notas fiscais, comprovantes de transferências, demonstrativo de execução da receita e da despesa, extratos, conciliação bancária, execução físico-financeira, relatório fotográfico e lista de presença, onde serão analisados os dados financeiros com o intuito de estabelecer a conexão entre a receita e a despesa realizada, a sua conformidade e o cumprimento das normas pertinentes do referido Termo e demais exigências estabelecidas pela Lei Federal nº 13.019/2014.

Toda análise dos documentos fiscais baseou-se no Plano de trabalho, que detém Cronograma de Execução disposto em 01 mestre de capoeira e capoeira, 02 professor de capoeira, assessoria administrativo e contábil, 02 professores de percussão e instrumentos, aquisição de instrumentos de percussão e aquisição de uniformes para as aulas e Cronograma



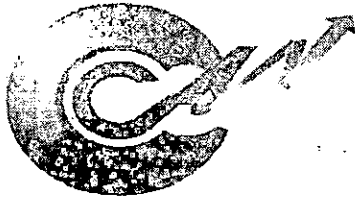

Cactus
Assessoria Contábil

de Desembolso em 10 parcelas, sendo a primeira no valor de R\$ 34.612,00 (trinta e quatro mil e seiscentos e doze reais) e as demais no valor de R\$ 11.212,00 (onze mil duzentos e doze reais) totalizando R\$ 135.520,00 (centro e trinta e cinco mil, quinhentos e vinte reais) até dezembro de 2024. Segue análise abaixo:

TERCEIRA PARCELA

ETAPA – 01 MESTRE DE CAPOEIRA E CAPOTERAPIA, 01 PROFESSOR DE CAPOEIRA, ASSESSORIA ADMINISTRATIVO E CONTÁBIL, 02 PROFESSORES DE PERCUSSÃO E INSTRUMENTOS, AQUISIÇÃO DE INSTRUMENTOS DE PERCUSSÃO E AQUISIÇÃO DE UNIFORMES PARA AS AULAS.

VALOR DO PLANO DE TRABALHO:

4ª PARCELA: R\$ 11.212,00 (ONZE MIL DUZENTOS E DOZE REAIS)

Nº DE PARCELA	DATA DESEMBOLSO	VALOR DESEMBOLSO	VALOR DA DESPESA	SALDO
4	10/07/2024	R\$ 11.212,00	R\$ 11.212,00	R\$ 0,00
TOTAL		R\$ 11.212,00	R\$ 11.212,00	R\$ 0,00

SALDO ANTERIOR: R\$ 0,00 (zero centavos)

TOTAL DA DESPESA: R\$ 11.212,00 (onze mil duzentos e doze reais)

SALDO EM CONTA: R\$ 0,00 (zero centavos)

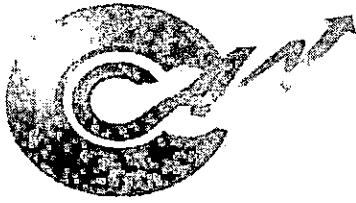

Cactus
Assessoria Contábil

CONSIDERAÇÕES

➤ **Cumprimento do objeto**

O cumprimento do objeto de promoção da capoeira como prática esportiva e cultural, como forma de inclusão social de crianças, jovens, adultos, idosos e portadores de deficiência física, previamente estabelecido no Termo de Fomento nº004/2024 e Plano de Trabalho pôde ser comprovado através da análise da relação de pagamentos, do demonstrativo de execução da receita e da despesa, notas fiscais, comprovantes de pagamentos e relatório fotográfico apresentado pela Associação Desportiva e Cultural de Capoeira Santa Geração.

➤ **Impacto financeiro**

A Associação Desportiva e Cultural de Capoeira Santa Geração recebeu da Administração Pública Municipal efetivamente R\$11.212,00 (onze mil duzentos e dose reais) referente a quarta parcela. Foram gastos um total de R\$11.212,00 (onze mil duzentos e dose reais) para execução do referido Termo.

➤ **Impacto do benefício social**

De acordo com a análise da prestação de contas apresentada verificou-se que as transferências financeiras do Município de Luís Eduardo Magalhães/BA foram aplicadas em aulas de capoeira e capoterapia, assessoria contábil e aulas de percussão, contribuindo com o desenvolvimento da auto estima, atenção, concentração, disciplina, respeito e coordenação motora, além de aprender a tocar os instrumentos e acompanhar as músicas típicas que criam a cadência e o ritmo necessários para a movimentação dos capoeiristas, sem contar no melhoramento das habilidades e competências físicas, motoras e emocionais, colaborando efetivamente com as políticas de desenvolvimento social dos atendidos.

➤ **Conclusão**

Portanto conclui-se que a Associação Desportiva e Cultural de Capoeira Santa Geração apresentou documentos comprobatórios satisfatórios no cumprimento com as obrigações presentes no Termo de Fomento N°004/2024. Pode-se inferir que não há irregularidades na

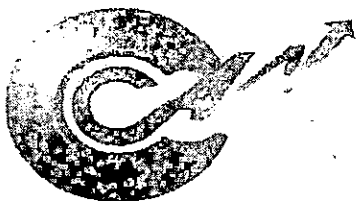

Cactus
Assessoria Contábil

execução do objeto, no entanto a OSC deve especificar a forma de contratação dos professores e incluir lista de presença das aulas.

Diante do exposto e de acordo com o § 5º do Art. 69 da Lei Federal nº 13.019/2014 recomenda-se a aprovação da prestação de contas relativa a quarta parcela apresentada.

A Administração Pública Municipal deverá realizar sua análise conclusiva baseada nos fatos apresentados.

Barreiras-BA, 26 de julho de 2024.

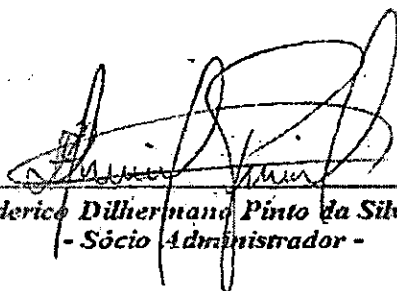

Frederico Dilhermano Pinto da Silva
- Sócio Administrador -



Ofício nº 04/2024

Luís Eduardo Magalhães – BA, 18 de junho de 2024.

Julho

Encaminhado ao Excelentíssimo Senhor Prefeito

Ondumar Ferreira Borges,

Assunto: Prestação de contas – Termo de Fomento nº 004/2024

Encaminhamos a Vossa Excelência a documentação referente à prestação de contas composta dos seguintes anexos:

- Extratos bancários da conta corrente e aplicação;
- Documentos comprobatórios da Despesa;
- Relação de pagamentos;
- Relatório Fotográfico e de Execução;
- Relatório de Execução da Receita e da Despesa;
- Conciliação Bancária;
- Declaração de guarda dos originais dos documentos;

ASSOC. DESPORTIVA E CULTURAL
DE CAPOEIRA SANTA GERAÇÃO
14.182.322/0001-03
Rua das Acácias, Qd 128, Lote 1
CEP: 47862-106
Luís Eduardo Magalhães - BA

Renato Santana dos Santos
032.220.501-80
Presidente da Associação

Recebido em: 18/07/2024 por: _____



DECLARAÇÃO DE GUARDA E CONSERVAÇÃO DOS DOCUMENTOS CONTÁBEIS

Unidade Executora ASSOCIAÇÃO DESPORTIVA E CULTURAL DE CAPOEIRA SANTA GERAÇÃO	Termo de Fomento nº 004/2024
---	---------------------------------

DECLARAÇÃO

Declaramos para todos os fins de direito que os Documentos Contábeis referentes à Prestação de Contas Parcial do Termo de Fomento nº004/2024, de 23 de fevereiro de 2024, encontram-se guardados, arquivados em boa ordem e conservação, identificados e à disposição da Prefeitura Municipal de Luís Eduardo Magalhães.

Unidade Executora,

Luís Eduardo Magalhães (BA), 17 de julho de 2024.

Assinatura

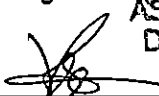
ASSOC. DESPORTIVA E CULTURAL
DE CAPOEIRA SANTA GERAÇÃO
14.182.322/0001-03
R. das Acácias, Qd 128, Lote 1
CEP: 47862-106
Luís Eduardo Magalhães - BA
RENATO SANTANA DOS SANTOS
Presidente

Responsável pela Execução

Luís Eduardo Magalhães (BA), 17 de julho de 2024.

Assinatura

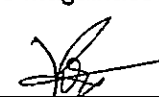
ASSOC. DESPORTIVA E CULTURAL
DE CAPOEIRA SANTA GERAÇÃO
14.182.322/0001-03
R. das Acácias, Qd 128, Lote 1
CEP: 47862-106
Luís Eduardo Magalhães - BA
RENATO SANTANA DOS SANTOS
Presidente

Contador ou Técnico em Contabilidade com CRC

Luís Eduardo Magalhães (BA), 17 de julho de 2024.

Assinatura

ARLENE ALVES DE ALMEIDA
CRC BA-029182/O-8
Contadora

Arlene Bordin
CRC-BA 029182/O-8
Contadora

ASSOCIAÇÃO DESPORTIVA E CULTURAL DE CAPOEIRA SANTA GERAÇÃO
CNPJ: 14.182.322/0001-03
RUA DAS ACÁCIAS, 1346 – JARDIM DAS ACÁCIAS
CEP 47850-000, LUÍS EDUARDO MAGALHÃES/BAHIA



CONCILIAÇÃO BANCÁRIA

Unidade Executora ASSOCIAÇÃO DESPORTIVA E CULTURAL DE CAPOEIRA SANTA GERAÇÃO		Parceria nº 004/2024
PRESTAÇÃO DE CONTAS		
(x)Parcial ()Final		Período de 07/06/2024 a 17/07/2024
DADOS BANCÁRIOS		
Banco Caixa Econômica Federal	Agência 2734 OP 003	Conta-Corrente nº 4566-8
MOVIMENTAÇÃO BANCÁRIA		
Discriminação	VALOR	SALDO
(+) Saldo constante do Extrato Bancário Aplicação em		
(+) Saldo constante do Extrato Bancário Conta Corrente em	R\$0,00	R\$0,00
(-) Valores Creditados a Identificar: _____ _____		
(+) Valores Debitados a Identificar: _____ _____		
SALDO DISPONÍVEL		0,00
 Renato Santana dos Santos 032.220.501-80 Presidente da Associação	 ARLENE ALVES DE ALMEIDA CRC BA-029182/O-8 Contadora	

ASSOC. DESPORTIVA E CULTURAL
DE CAPOEIRA SANTA GERAÇÃO
14.182.322/0001-03
Rua das Acácias, Qd 128, Lote 1
CEP: 47862-106
Luís Eduardo Magalhães - BA

ASSOCIAÇÃO DESPORTIVA E CULTURAL DE CAPOEIRA SANTA GERAÇÃO
CNPJ: 14.182.322/0001-03
RUA DAS ACÁCIAS, 1346 – JARDIM DAS ACÁCIAS
CEP 47850-000, LUÍS EDUARDO MAGALHÃES/BAHIA



DEMONSTRATIVO DA EXECUÇÃO DA RECEITA E DA DESPESA

Unidade Executora ASSOCIAÇÃO DESPORTIVA E CULTURAL DE CAPOEIRA SANTA GERAÇÃO	TERMO DE FOMENTO 004/2024
--	-------------------------------------

RECEITA (valores recebidos, inclusive os rendimentos da aplicação financeira e outros)	DESPESA (despesas executadas conforme relação de pagamentos e o saldo recolhido ou a recolher)
R E C E B I D O	E X E C U T A D O
Transferência da Prefeitura R\$ 11.212,00 – 10/07/2024	Com Recursos do Concedente R\$11.212,00
11/07/2024 Tarifa estornada R\$55,00	10/07/2024 Tarifa a ser estornada R\$55,00
	Saldo em 17/07/2024 – R\$0,00
TOTAL (1) R\$ 11.267,00	TOTAL (2) R\$ 11.267,00

ASSOC. DESPORTIVA E CULTURAL
DE CAPOEIRA SANTA GERAÇÃO
14.182.322/0001-03
Presidente da Associação, Qd 128, Lote 1
Rua Santana dos Santos 62-106
Luís Eduardo Magalhães - PA

ARLMEIDA
ARLENE ALVES DE ALMEIDA
CRC BA-029182/O-8
Contadora

Arlene Bordin
CRC-BA 029182/O-8
Contadora

ASSOCIAÇÃO DESPORTIVA E CULTURAL DE CAPOEIRA SANTA GERAÇÃO
CNPJ: 14.182.322/0001-03
RUA DAS ACÁCIAS, 1346 – JARDIM DAS ACÁCIAS
CEP 47850-000, LUÍS EDUARDO MAGALHÃES/BAHIA



Extrato por período

Cliente: ASSOCIACAO DESPORTIVA E CULTURAL

Conta: 2734 | 003 | 00004566-8

Data: 17/07/2024 - 12:03

Mês: Junho/2024

Período: 7 - 30

Extrato

Data Mov.	Nr. Doc.	Histórico	Valor	Saldo
	000000	SALDO ANTERIOR	0,00	0,00
Data Mov.	Nr. Doc.	Histórico	Valor	Saldo
06/06/2024	000000	SALDO DIA		0,00 C
07/06/2024	000000	SALDO DIA		0,00 C
10/06/2024	000000	SALDO DIA		0,00 C
11/06/2024	000000	SALDO DIA		0,00 C
12/06/2024	000000	SALDO DIA		0,00 C
13/06/2024	000000	SALDO DIA		0,00 C
14/06/2024	000000	SALDO DIA		0,00 C
17/06/2024	000000	SALDO DIA		0,00 C
18/06/2024	000000	SALDO DIA		0,00 C
19/06/2024	000000	SALDO DIA		0,00 C
20/06/2024	000000	SALDO DIA		0,00 C
21/06/2024	000000	SALDO DIA		0,00 C
24/06/2024	000000	SALDO DIA		0,00 C
25/06/2024	000000	SALDO DIA		0,00 C
26/06/2024	000000	SALDO DIA		0,00 C
27/06/2024	000000	SALDO DIA		0,00 C
28/06/2024	000000	SALDO DIA		0,00 C

Lançamentos do Dia

SAC CAIXA: 0800 726 0101

Pessoas com deficiência auditiva: 0800 726 2492

Ouvidoria: 0800 725 7474

Alô CAIXA: 0800 104 0 104

ASSOC. DESPORTIVA E CULTURAL
DE CAPOEIRA SANTA GERAÇÃO
14.182.322/0001-03
Rua das Acácias, Qd 128, Lote 1
CEP: 47862-106
Luís Eduardo Magalhães - BA



Extrato por período

Cliente: ASSOCIACAO DESPORTIVA E CULTURAL

Conta: 2734 | 003 | 00004566-8

Data: 17/07/2024 - 12:05

Mês: Julho/2024

Período: 1 - 17

Extrato

Data Mov.	Nr. Doc.	Histórico	Valor	Saldo
	000000	SALDO ANTERIOR	0,00	0,00
Data Mov.	Nr. Doc.	Histórico	Valor	Saldo
28/06/2024	000000	SALDO DIA		0,00 C
01/07/2024	000000	SALDO DIA		0,00 C
02/07/2024	000000	SALDO DIA		0,00 C
03/07/2024	000000	SALDO DIA		0,00 C
04/07/2024	000000	SALDO DIA		0,00 C
05/07/2024	000000	SALDO DIA		0,00 C
08/07/2024	000000	SALDO DIA		0,00 C
09/07/2024	000000	SALDO DIA		0,00 C
10/07/2024	000001	CRED TED	11.212,00 C	11.212,00 C
10/07/2024	000000	MANUT CTA	55,00 D	11.157,00 C
10/07/2024	000000	SALDO DIA		11.157,00 C
11/07/2024	111056	CRED PIX	55,00 C	11.212,00 C
11/07/2024	111025	ENVIO PIX	5.000,00 D	6.212,00 C
11/07/2024	111026	ENVIO PIX	1.412,00 D	4.800,00 C
11/07/2024	111027	ENVIO PIX	2.200,00 D	2.600,00 C
11/07/2024	111028	ENVIO PIX	1.600,00 D	1.000,00 C
11/07/2024	111119	ENVIO PIX	1.000,00 D	0,00 C
11/07/2024	000000	SALDO DIA		0,00 C
12/07/2024	122109	SALDO DIA		0,00 C
12/07/2024	000000	SALDO DIA		0,00 C
15/07/2024	000000	SALDO DIA		0,00 C
16/07/2024	000000	SALDO DIA		0,00 C

Lançamentos do Dia

ASSOC. DESPORTIVA E CULTURAL
DE CAPOEIRA SANTA GERAÇÃO
14.182.322/0001-03
Rua das Acácias, Qd. 28, Lote 1
CEP: 47862-106
Luís Eduardo Magalhães - BA

SAC CAIXA: 0800 726 0101
Pessoas com deficiência auditiva: 0800 726 2492
Ouvidoria: 0800 725 7474
Até CAIXA: 0800 104 0 104

ASSOC. DESPORTIVA E CULTURAL
DE CAPOEIRA SANTA GERAÇÃO
14.182.322/0001-03
Rua das Acácias, Qd 128 Lote 1
CEP: 47862-106
Luís Eduardo ~~de~~ Mães - BA



Recebemos de UELITON CRUZ DE LIMA - CPF/CNPJ: 917.172.055-34 a prestação dos serviços da nota fiscal indicada ao lado

NFS-e Avulsa
Nº 00017961

Data de Recebimento

Identificação e assinatura do receptor



PREFEITURA MUNICIPAL DE LUÍS EDUARDO MAGALHÃES

AVENIDA OCTOGONAL, 04 PRAÇA DOS TRÊS PODERES
JARDIM IMPERIAL - LUÍS EDUARDO MAGALHÃES - BA CEP: 47864-090
CNPJ: 04.214.419/0001-05

Nota Fiscal de Serviços Eletrônica Avulsa

Número da Nota **00017961**
Data e Hora de Emissão **11/07/2024 10:34:26**
Data do Fato Gerador **11/07/2024**
Código de Verificação **ARKNGPGE-AAAJIR**



Dados do(s) Serviço(s)

Exigibilidade do ISS / Natureza da Operação Exigível Local da Prestação **LUÍS EDUARDO MAGALHÃES/BA - BRASIL** Local da Incidência **LUÍS EDUARDO MAGALHÃES/BA**

Prestador do(s) Serviço(s)

Nome/Razão Social: **UELITON CRUZ DE LIMA**
Nome Fantasia:
Endereço: **RUA DAS ACÁCIAS, 460 QD 33 JARDIM DAS ACÁCIAS LUÍS EDUARDO MAGALHÃES - BA CEP: 47861-472**
CPF/CNPJ: **917.172.055-34** Insc. Municipal: **A00802**
Telefone: **() -** E-mail: **UELITON_BENCAO@HOTMAIL.COM**

Tomador do(s) Serviço(s)

Nome/Razão Social: **ASSOCIAÇÃO DESPORTIVA E CULTURAL DE CAPOEIRA SANTA GERAÇÃO**
Nome Fantasia:
Endereço: **RUA DAS ACACIAS, 1346 JARDIM DAS ACACIAS LUÍS EDUARDO MAGALHÃES - BA CEP: 47850-000**
CPF/CNPJ: **14.182.322/0001-03** Insc. Municipal: **99024831**
Telefone: E-mail:

Discriminação do(s) Serviço(s)

Professor de Capoeira e Capoterapia

Classificação do Serviço (LEI 116/2003)

08.02 - Instrução, treinamento, orientação pedagógica e educacional, avaliação de conhecimentos de qualquer natureza.

Classificação Nacional de Atividades Econômicas (CNAE 2.1)

Valor do(s) Serviço(s)	Valor Dedução	Desconto Incondicionado	Base de Cálculo ISS
5.000,00	0,00	0,00	5.000,00
Alíquota ISS (%)	Valor do ISS	Valor ISS Retido	Desconto Condicionado
2,00	100,00	0,00	0,00

Retenções Federais

Imposto de Renda	PIS	COFINS	CSLL	INSS	Outras Retenções
0,00	0,00	0,00	0,00	0,00	0,00

Total

Total do(s) Serviço(s)	Total Líquido
5.000,00	5.000,00

Outras Informações

ISS pago através do DAM nº 1271743

ASSOC. DESPORTIVA E CULTURAL DE CAPOEIRA SANTA GERAÇÃO
14.182.322/0001-03
Rua das Acácias, 1346 Lote 1
CEP: 47850-000
Luís Eduardo Magalhães - BA

Favor verificar a autenticidade deste documento fiscal no site <https://luiseduardomagalhaes.saatri.com.br>

Comprovante de Pix enviado

CAIXA

Valor	Data
R\$ 5.000,00	11/07/2024 10:25:06

 Pix realizado com sucesso!

Dados do recebedor

Nome:
UELITON CRUZ DE LIMA

CPF:
*****.172.055-****

Instituição:
CAIXA ECONÔMICA FEDERAL

Dados do pagador

Nome:
ASSOCIACAO DESPORTIVA E CULTURAL

CNPJ:
14.182.322/0001-03

Instituição:
CAIXA ECONÔMICA FEDERAL

CPF's autorizadores:
*****.205.018-**, ***.019.353-****

Dados da transação

Valor:
R\$ 5.000,00

Data/Hora:
11/07/2024 - 10:25:06

ID transação:
**E00360305202407111305bb03457526
9**

Código da operação:
32847230065

Chave de segurança:
5YPUG1Q7MWYENQ4F

Chave Pix:
91717205534

Caso tenha dúvidas ou não reconheça esta transação, entre em contato com o Alô CAIXA e informe o ID da transação presente neste comprovante.

Alô CAIXA: 4004 0104 (Capitais e Regiões Metropolitanas)
Alô CAIXA: 0800 104 0 104 (Demais regiões)
Pessoas com deficiência auditiva: 0800.726.2492
SAC CAIXA: 0800 726 0101
Ouvidoria: 0800 725 7474

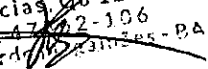
ASSOC. DESPORTIVA E CULTURAL
DE CAPOEIRA SANTA GERAÇÃO
14.182.322/0001-03
Rua das Acácias, 03-128, Lote 1
CEP: 47.622-106
Luis Eduardo  - BA

Recebemos de SABRINA DE LIMA CARVALHO - CPF/CNPJ: 065.787.115-03 a prestação dos serviços da nota fiscal indicada ao lado

NFS-e Avulsa
Nº 00017962



Data de Recebimento

Identificação e assinatura do receptor



PREFEITURA MUNICIPAL DE LUÍS EDUARDO MAGALHÃES

AVENIDA OCTOGONAL, 04 PRAÇA DOS TRÊS PODERES
JARDIM IMPERIAL - LUÍS EDUARDO MAGALHÃES - BA CEP: 47864-090
CNPJ: 04.214.419/0001-05

Nota Fiscal de Serviços Eletrônica Avulsa

Número da Nota

00017962

Data e Hora de Emissão

11/07/2024 10:36:32

Data do Fato Gerador

11/07/2024

Código de Verificação

ARKOGPGF-IZAJIQ



Dados do(s) Serviço(s)

Exigibilidade do ISS / Natureza da Operação
Exigível

Local da Prestação

LUÍS EDUARDO MAGALHÃES/BA - BRASIL

Local da Incidência

LUÍS EDUARDO MAGALHÃES/BA

Prestador do(s) Serviço(s)

Nome/Razão Social: **SABRINA DE LIMA CARVALHO**

Nome Fantasia:

Endereço: **RUA DO INGÁ, 336**

JARDIM DAS ACÁCIAS LUÍS EDUARDO MAGALHÃES - BA CEP: 47861-496

CPF/CNPJ: **065.787.115-03**

Insc. Municipal: **A00801**

Telefone: **() -**

E-mail: **SABRINALIMAC.22@GMAIL.COM**

Tomador do(s) Serviço(s)

Nome/Razão Social: **ASSOCIAÇÃO DESPORTIVA E CULTURAL DE CAPOEIRA SANTA GERAÇÃO**

Nome Fantasia:

Endereço: **RUA DAS ACACIAS, 1346**

JARDIM DAS ACÁCIAS LUÍS EDUARDO MAGALHÃES - BA CEP: 47850-000

CPF/CNPJ: **14.182.322/0001-03**

Insc. Municipal: **99024831**

Telefone:

E-mail:

Discriminação do(s) Serviço(s)

Serviços administrativos e contábeis

Classificação do Serviço (LEI 116/2003)

17.12 - Administração em geral, inclusive de bens e negócios de terceiros.

Classificação Nacional de Atividades Econômicas (CNAE 2.1)

Valor do(s) Serviço(s)	Valor Dedução	Desconto Incondicionado	Base de Cálculo ISS		
1.412,00	0,00	0,00	1.412,00		
Alíquota ISS (%)	Valor do ISS	Valor ISS Retido	Desconto Condicionado		
2,50	35,30	0,00	0,00		
Retenções Federais					
Imposto de Renda	PIS	COFINS	CSLL	INSS	Outras Retenções
0,00	0,00	0,00	0,00	0,00	0,00
Total		Total do(s) Serviço(s)	Total Líquido		
		1.412,00	1.412,00		

Outras Informações

ISS pago através do DAM nº 1271745

ASSOC. DESPORTIVA E CULTURAL
DE CAPOEIRA SANTA GERAÇÃO
14.182.322/0001-03
Rua das Acácias, Qd. 28, Lote 1
CEP: 47850-000
Luís Eduardo Magalhães - BA

Favor verificar a autenticidade deste documento fiscal no site <https://luiseduardomagalhaes.saatri.com.br>

Comprovante de Pix enviado

CAIXA |

Valor	Data
R\$ 1.412,00	11/07/2024 10:26:17

 Pix realizado com sucesso!

Dados do recebedor

Nome
Sabrina De Lima Carvalho

CPF
*****.787.115-****

Instituição
CC POUP INV UNIÃO DOS EST MS, TO E OESTE DA BAHIA

Dados do pagador

Nome
ASSOCIACAO DESPORTIVA E CULTURAL

CNPJ
14.182.322/0001-03

Instituição
CAIXA ECONÔMICA FEDERAL

CPFs autorizadores
*****.205.018-**, ***.019.353-****

Dados da transação

Valor
R\$ 1.412,00

Data/Hora
11/07/2024 - 10:26:17

ID transação
E00360305202407111313a6639055e10

Código da operação
32847289345

Chave de segurança
SP4VKE1AFKSXNNX3

Chave Pix
06578711503

Caso tenha dúvidas ou não reconheça esta transação, entre em contato com o Alô CAIXA e informe o ID da transação presente neste comprovante.

Alô CAIXA: 4004 0104 (Capitais e Regiões Metropolitanas)
Alô CAIXA: 0800 104 0 104 (Demais regiões)
Pessoas com deficiência auditiva: 0800 726 2492
SAC CAIXA: 0800 726 0101
Ouvidoria: 0800 725 7474

ASSOC. DESPORTIVA E CULTURAL
DE CAPOEIRA SANTA GERAÇÃO
14.182.322/0001-03
Rua das Acácias, Qd 128, Lote 1
CEP: 47862-100
Luís Eduardo Maranhães - PA

Recebemos de MARIA CECÍLIA DA COSTA VARGAS - CPF/CNPJ: 095.158.905-94 a prestação dos serviços da nota fiscal indicada ao lado

Data de Recebimento

Identificação e assinatura do receptor

NFS-e Avulsa
Nº 00017963



PREFEITURA MUNICIPAL DE LUÍS EDUARDO MAGALHÃES

AVENIDA OCTOGONAL, 04 PRAÇA DOS TRÊS PODERES
JARDIM IMPERIAL - LUÍS EDUARDO MAGALHÃES - BA CEP: 47864-090
CNPJ: 04.214.419/0001-05

Nota Fiscal de Serviços Eletrônica Avulsa

Número da Nota
00017963

Data e Hora de Emissão
11/07/2024 10:45:11

Data do Fato Gerador
11/07/2024

Código de Verificação
ARKKGXGG-EZAICH



Dados do(s) Serviço(s)

Exigibilidade do ISS / Natureza da Operação Exigível	Local da Prestação LUÍS EDUARDO MAGALHÃES/BA - BRASIL	Local da Incidência LUÍS EDUARDO MAGALHÃES/BA
---	--	--

Prestador do(s) Serviço(s)

Nome/Razão Social: **MARIA CECÍLIA DA COSTA VARGAS**
Nome Fantasia:
Endereço: **RUA RIO DE ONDAS, 329
VEREDA TROPICAL LUÍS EDUARDO MAGALHÃES - BA CEP: 47850-000**
CPF/CNPJ: **095.158.905-94** Insc. Municipal: **A02095**
Telefone: **(77) 9.9938-3913** E-mail: **vargasmariacecilia14@gmail.com**

Tomador do(s) Serviço(s)

Nome/Razão Social: **ASSOCIAÇÃO DESPORTIVA E CULTURAL DE CAPOEIRA SANTA GERAÇÃO**
Nome Fantasia:
Endereço: **RUA DAS ACACIAS, 1346
JARDIM DAS ACACIAS LUÍS EDUARDO MAGALHÃES - BA CEP: 47850-000**
CPF/CNPJ: **14.182.322/0001-03** Insc. Municipal: **99024831**
Telefone: E-mail:

Discriminação do(s) Serviço(s)

Professor(a) de capoeira

Classificação do Serviço (LEI 116/2003)

08.02 - Instrução, treinamento, orientação pedagógica e educacional, avaliação de conhecimentos de qualquer natureza.

Classificação Nacional de Atividades Econômicas (CNAE 2.1)

Valor do(s) Serviço(s) 2.200,00	Valor Dedução 0,00	Desconto Incondicionado 0,00	Base de Cálculo ISS 2.200,00
Alíquota ISS (%) 2,00	Valor do ISS 44,00	Valor ISS Retido 0,00	Desconto Condicionado 0,00

Retenções Federais

Imposto de Renda 0,00	PIS 0,00	COFINS 0,00	CSLL 0,00	INSS 0,00	Outras Retenções 0,00
---------------------------------	--------------------	-----------------------	---------------------	---------------------	---------------------------------

Total

Total do(s) Serviço(s) 2.200,00	Total Líquido 2.200,00
---	----------------------------------

Outras Informações

ISS pago através do DAM nº 1271747

ASSOC. DESPORTIVA E CULTURAL
DE CAPOEIRA SANTA GERAÇÃO
14.182.322/0001-03
Rua das Acácias, Qd. 1346 Lote 01
CEP: 47862-106

Favor verificar a autenticidade deste documento fiscal no site <https://luiseduardomagalhães.saatri.com.br>

Comprovante de Pix enviado

CAIXA |

Valor	Data
R\$ 2.200,00	11/07/2024 10:27:26

Pix realizado com sucesso!

Dados do recebedor

Nome
MARIA CECILIA DA COSTA VARGAS

CPF
*****.158.905-****

Instituição
BCO BRADESCO S.A.

Dados do pagador

Nome
ASSOCIACAO DESPORTIVA E CULTURAL

CNPJ
14.182.322/0001-03

Instituição
CAIXA ECONÔMICA FEDERAL

CPFs autorizadores
*****.205.018-**, ***.019.353-****

Dados da transação

Valor
R\$ 2.200,00

Data/Hora
11/07/2024 - 10:27:26

ID transação
E00360305202407111324fd81abf1d9f

Código da operação
32847336036

Chave de segurança
2UZ8V2W04T3A04WR

Chave Pix
+5577999383913

Caso tenha dúvidas ou não reconheça esta transação, entre em contato com o Alô CAIXA e informe o ID da Transação presente neste comprovante.

Alô CAIXA: 4004 0104 (Capitais e Regiões Metropolitanas)
Alô CAIXA: 0800 104 0 104 (Demais regiões)
Pessoas com deficiência auditiva: 0800 726 2492
SAC CAIXA: 0800 726 0101
Ouvidoria: 0800 725 7474

ASSOC. DESPORTIVA E CULTURAL
DE CAPOEIRA SANTA GERAÇÃO
14.182.322/0001-03
Rua das Acácias, Lote 1
CEP: 47862-000
Luís Eduardo Macalães - BA

Recebemos de HEBERT CORTES DOS SANTOS - CPF/CNPJ: 803.807.195-68 a prestação dos serviços da nota fiscal indicada ao lado

Data de Recebimento

Identificação e assinatura do receptor

NFS-e Avulsa
Nº 00017965



PREFEITURA MUNICIPAL DE LUÍS EDUARDO MAGALHÃES
AVENIDA OCTOGONAL, 04 PRAÇA DOS TRÊS PODERES
JARDIM IMPERIAL - LUÍS EDUARDO MAGALHÃES - BA CEP: 47864-090
CNPJ: 04.214.419/0001-05

Nota Fiscal de Serviços Eletrônica Avulsa

Número da Nota **00017965**
Data e Hora de Emissão **11/07/2024 10:53:33**
Data do Fato Gerador **11/07/2024**
Código de Verificação **ARKMGXGI-IZAGES**



Dados do(s) Serviço(s)

Exigibilidade do ISS / Natureza da Operação Exigível Local da Prestação LUÍS EDUARDO MAGALHÃES/BA - BRASIL Local da Incidência LUÍS EDUARDO MAGALHÃES/BA

Prestador do(s) Serviço(s)

Nome/Razão Social: **HEBERT CORTES DOS SANTOS**
Nome Fantasia:
Endereço: **RUA MUNIZ TRAVASSO, 498
ALTO DE COUTOS SALVADOR - BA CEP: 40760-000**
CPF/CNPJ: **803.807.195-68** Insc. Municipal: **A02058**
Telefone: **() -** E-mail: **hebertcortes05@gmail.com**

Tomador do(s) Serviço(s)

Nome/Razão Social: **ASSOCIAÇÃO DESPORTIVA E CULTURAL DE CAPOEIRA SANTA GERAÇÃO**
Nome Fantasia:
Endereço: **RUA DAS ACACIAS, 1346
JARDIM DAS ACACIAS LUÍS EDUARDO MAGALHÃES - BA CEP: 47850-000**
CPF/CNPJ: **14.182.322/0001-03** Insc. Municipal: **99024831**
Telefone: E-mail:

Discriminação do(s) Serviço(s)

Professor(es) de percussão

Classificação do Serviço (LEI 116/2003)

08.02 - Instrução, treinamento, orientação pedagógica e educacional, avaliação de conhecimentos de qualquer natureza.

Classificação Nacional de Atividades Econômicas (CNAE 2.1)

Valor do(s) Serviço(s)	Valor Dedução	Descuento Incondicionado	Base de Cálculo ISS
2.600,00	0,00	0,00	2.600,00
Alíquota ISS (%)	Valor do ISS	Valor ISS Retido	Descuento Condicionado
2,00	52,00	0,00	0,00

Retenções Federais

Imposto de Renda	PIS	COFINS	CSLL	INSS	Outras Retenções
0,00	0,00	0,00	0,00	0,00	0,00

Total

Total do(s) Serviço(s)	Total Líquido
2.600,00	2.600,00

Outras Informações

ISS pago através do DAM nº 1271753

ASSOC. DESPORTIVA E CULTURAL
DE CAPOEIRA SANTA GERAÇÃO
14.182.322/0001-03
Rua das Acácias, Qd 128, Lote 1
CEP: 47862-106

Favor verificar a autenticidade deste documento fiscal no site <https://luiseduardomagalhaes.saatri.com.br>

Comprovante de Pix enviado

CAIXA |

Valor	Data
R\$ 1.600,00	11/07/2024 10:28:29

Pix realizado com sucesso!

Dados do recebedor

Nome
HEBERT CORTES DOS SANTOS

CPF
*****.807.195.****

Instituição
BANCO DO BRASIL S.A.

Dados do pagador

Nome
ASSOCIACAO DESPORTIVA E CULTURAL

CNPJ
14.182.322/0001-03

Instituição
CAIXA ECONÔMICA FEDERAL

CPF's autorizadores
*****.205.018.**; ***.019.353.****

Dados da transação

Valor
R\$ 1.600,00

Data/Hora
11/07/2024 - 10:28:29

ID transação
**E00360305202407111317a62e668e50
d**

Código da operação
32847377572

Chave de segurança
LG85M61284UR61EG

Chave Pix
+5577999235315

Caso tenha dúvidas ou não reconheça esta transação, entre em contato com o Alô CAIXA e informe o ID da Transação presente neste comprovante.

Alô CAIXA: 4004 0104 (Capitais e Regiões Metropolitanas)
Alô CAIXA: 0800 104 0 104 (Demais regiões)
Pessoas com deficiência auditiva: 0800 726 2492
SAC CAIXA: 0800 726 0101
Ouvidoria: 0800 725 7474

ASSOC. DESPORTIVA E CULTURAL
DE CAPOEIRA SANTA GERAÇÃO
14.182.322/0001-03
Rua das Acácias, Qd 128, Lote 1
CEP: 47665-006
Luís Eduardo M. [illegible]

Comprovante de Pix enviado

CAIXA |

Valor	Data
R\$ 1.000,00	11/07/2024 11:19:49

 Pix realizado com sucesso!

Dados do recebedor

Nome
HEBERT CORTES DOS SANTOS

CPF
*****.807.195-****

Instituição:
BANCO DO BRASIL S.A.

Dados do pagador

Nome
ASSOCIACAO DESPORTIVA E CULTURAL

CNPJ
14.182.322/0001-03

Instituição
CAIXA ECONÔMICA FEDERAL

CPFs autorizadores
*****.205.018-**, ***.019.353-****

Dados da transação

Valor
R\$ 1.000,00

Data/Hora
11/07/2024 - 11:19:49

ID Transação
**E0036030520240711140329322315f2
4**

Código da operação
32849685733

Chave de segurança
W8ZUTWA6ZA90HTW8

Chave Pix
+5577999235315

Caso tenha dúvidas ou não reconheça esta transação, entre em contato com o Alô CAIXA e informe o ID da Transação presente neste comprovante.

Alô CAIXA: 4004 0104 (Capitais e Regiões Metropolitanas)
Alô CAIXA: 0800 104 0 104 (Demais regiões)
Pessoas com deficiência auditiva: 0800 726 2492
SAC CAIXA: 0800 726 0101
Ouvidoria: 0800 725 7474

ASSOC. DESPORTIVA E CULTURAL
DE CAPOEIRA SANTA GERAÇÃO
14.182.322/0001-03
Rua das Acácias, Qd 128, Lote 1
CEP: 47862-166
Luís Eduardo Menezes

Prestação de contas parcela 04

PARCELA 04 - LIBERADO EM 11/06/2024

CONVÊNIO 04/2024



ASSOCIAÇÃO DESPORTIVA E CULTURAL DE CAPOEIRA
SANTA GERAÇÃO

PREFEITURA MUNICIPAL DE
LUÍS EDUARDO MAGALHÃES



CNPJ: 14.182.322/0001-03

E-mail: asantageracao.lem@gmail.com

Telefone: (77)99908-9121

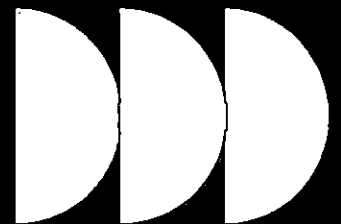

Rua das Acácias, 1346, Jardim das Acácias - Luís Eduardo Magalhães/Bahia

ASSOC. DESPORTIVA E CULTURAL DE
DE CAPOEIRA SANTA GERAÇÃO
14.182.322/0001-03
Rua das Acácias, Qd 1346, lote 1
CEP: 47860-118
Luís Eduardo Magalhães

CAPOEIRA COMO FERRAMENTA SOCIAL

A Associação Desportiva e Cultural de Capoeira Santa Geração, recebeu da Prefeitura Municipal de Luís Eduardo Magalhães a quarta parcela no valor de R\$11.212,00 no dia 11/07/2024.

Resumo das aulas de capoeira



98

Atendidos de 06 a 17 anos de ambos os sexos.

Ações

Aulas de capoeira

Treinamento para competições

Detalhes

Aulas práticas e teóricas de capoeira.

Movimentações específicas para participação em campeonatos.

Resultado

O cronograma de aulas está sendo cumprido conforme proposta apresentada. Foi possível notar que 90% dos atendidos melhoraram em todos os aspectos: participação, coordenação motora, melhora das habilidades e agilidade no jogo.

04

Atletas participaram do Campeonato Grande Prêmio da Capoeira em Goiânia/GO.

Competição de Nível Internacional com Selo VMB da Capoeira

O Mestre Alicate e mais quatro alunos do projeto Capoeira Cultura em Ação participaram da Primeira Edição do Campeonato Grande Prêmio da Capoeira. Tivemos 50% de aproveitamento, pois dois atletas conseguiram conquistar o terceiro lugar na competição. Outros dois ficaram em uma boa colocação.

18

Pessoas, entre equipe e atendidos participaram do Cine Pipoca

Cine Pipoca

No dia 22 de Junho de 2024, o projeto realizou o Cine Pipoca contando com a presença de 21 pessoas.

Na programação os participantes assistiram a maior Competição de Capoeira do mundo, o Volta ao Mundo Bambas.

Essa competição de nível internacional vem conquistando cada vez mais os capoeiristas.

Vivências semanais de Capoterapia

135 idosos atendidos.

As vivências acontecem no

PROMATI, GRUTA, CAPS e na Academia da Saúde



ASSOCIAÇÃO DESPORTIVA E CULTURAL
DE CAPOEIRA SANTA GERAÇÃO
14.182.322/0001-03
Rua das Acácias, Odi 28, Lote 1
CEP: 47857-126
Luís Eduardo Magalhães - BA

Resumo do projeto

Em seu Plano Anual tem como propósito a salvaguarda da Capoeira - Patrimônio Histórico e Cultural do nosso país - e suas transversalidades como as danças afro brasileiras, a musicalidade, as rodas de capoeira etc., bem como, promover a continuidade das produções culturais voltadas à valorização e resgate das culturas que foram fundamentais na constituição da nossa sociedade hoje como fator de integração, construção e reafirmação de identidades e valores. Diante das desigualdades de raças, credos, da exclusão social e da, ainda, invisibilidade desse fazer cultural, junto aos demais segmentos da sociedade brasileira, este projeto possibilita por meio de suas atividades, manter vivas essas memórias através das oficinas e ações propostas no plano de trabalho para a comunidade de Luís Eduardo Magalhães envolvendo-os diretamente na produção e execução, democratizando assim a cultura entre a população, já que é um projeto social ininterrupto

Objetivos

- Aprimorar diversas condutas psicomotoras, destacando-se dentre elas a coordenação motora geral, a lateralidade; assim como valências física (resistência, flexibilidade, agilidade, destreza, expressão corporal);
- Fomentar o sentido de comunidade, estimulando o convívio com outras pessoas, praticando a cooperação, a lealdade, a cortesia, e o respeito mútuo, além de requerer constantemente a disciplina;
- Desenvolver a prática da Capoeira Jogo, estimulando a criatividade de movimentos;
- Preparar seus praticantes para a participação em campeonatos individuais, em duplas, grupos, musicais, dentre outros.
- Favorecer o acesso à cultura popular Brasileira, a capoeira e suas transversalidades;
- Fomentar o sentido de comunidade, estimulando o convívio social, valorizando espaços públicos ampliando o alcance do projeto, possibilitando a inclusão de novos públicos, a formação de plateia para as expressões de múltiplas linguagens artísticas e ofertar, de forma gratuita, entretenimento cultural à comunidade;

Observação:

O controle de presença dos alunos atendidos com as aulas de capoeira e vivências de capoterapia, é feito pelo órgão público que recebe as atividades, como CRAS, PROMATI, GRUTA, CAPS e demais locais citados no cronograma abaixo.



Projeto Capoeira Cultura em Ação

ASSOCIAÇÃO DESPORTIVA E RECREATIVA
DE CAPOEIRA SANTA GERTRUDES
14.182.322/0001-03
Rua das Acácias, Qd 42, Lote 1
CEP: 47862-103
Luís Eduardo Magalhães - BA

Cronograma das aulas de capoeira

Segunda-feira

Das 8 às 9h – Sede da Associação no Jardim das Acácias

Das 18 às 19h – Florais Léa na Escola Municipal Vereador Alaídio Castilho

Das 19 às 20h – Florais Léa na Escola Municipal Vereador Alaídio Castilho

Terça-feira

Das 08 às 09h – Tropical Ville 2 no anexo da Associação

Das 09:30 às 10:30 – Solar do Santa Cruz

Das 14 às 15h – no Solar Santa Cruz

Das 16 às 17h – na sede da Associação no bairro Jardim das Acácias

Das 19 às 20h – na sede da Associação no bairro Jardim das Acácias

Das 20 às 21h – na sede da Associação no bairro Jardim das Acácias

Quinta-feira

Das 20 às 21h – na sede da Associação no bairro Jardim das Acácias

Sexta-feira

Das 08 às 09h – Tropical Ville 2 no anexo da Associação

Das 08 às 09h – na sede da Associação no bairro Jardim das Acácias

Das 09:30 às 10:30 – no Sol do Cerrado.

Das 14 às 15h – no Sol do Cerrado

Das 16 às 17h – Tropical Ville 2 no anexo da Associação

Das 16 às 17h – na sede da Associação no bairro Jardim das Acácias

Das 18 às 19h – na Academia da Saúde no Mimoso 2.

Das 19 às 20h – na Academia da Saúde no Mimoso 2

Cronograma das vivências de Capoterapia

Segunda-feira

Das 10 às 11h – no CAPS

Terça-feira

Das 09 às 10h – na GRUTA

Quarta-feira

Das 08 às 09h – no PROMATI

Quinta-feira

Das 09 às 10h – na GRUTA



ASSOCIAÇÃO DE CULTURA DE BARRA DO PIRAÍ
CAPOTEIRA SANTA GERTRUDES
4.182.322/0281-03
Rua das Acácias, Qd 126, Lote 1
CEP: 47862-106
Luís Eduardo Magalhães - PA

REGISTRO DAS AULAS DE CAPOEIRA

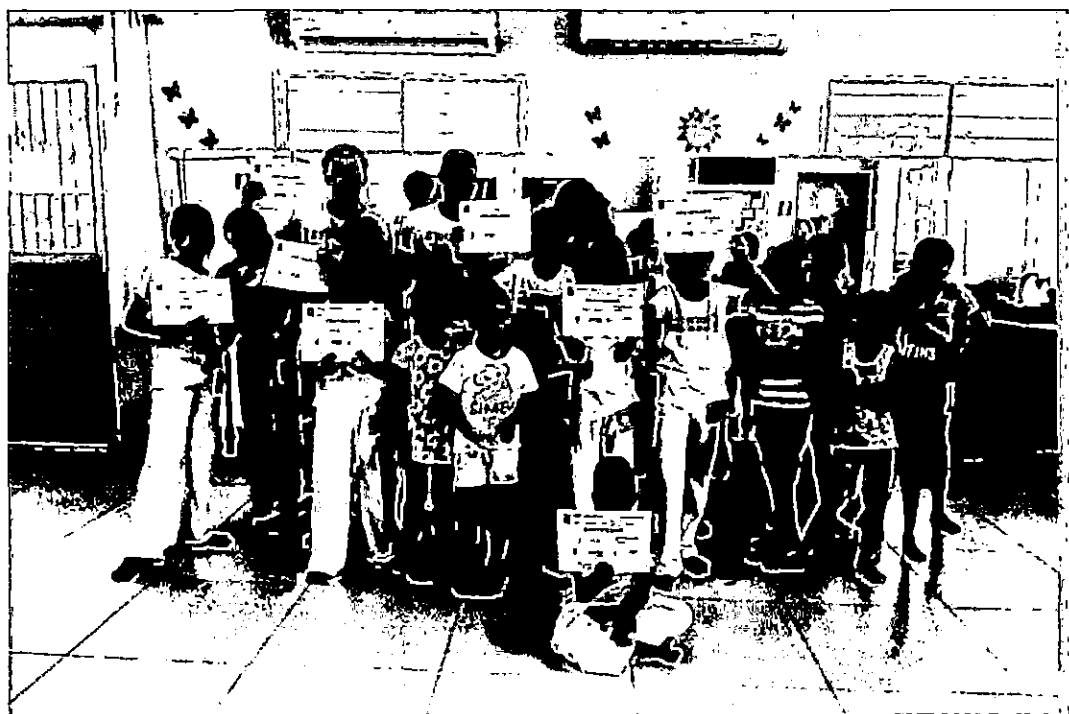

PREFEITURA MUNICIPAL DE
LUÍS EDUARDO MAGALHÃES



ASSOC. DESPORTIVA E CULTURAL
DE CAPOEIRA SANTA GERAÇÃO
14.182.322/0001-03
Rua das Acácias, 1028, Lote 1
CEP: 47862-106
Luís Eduardo Magalhães - BA

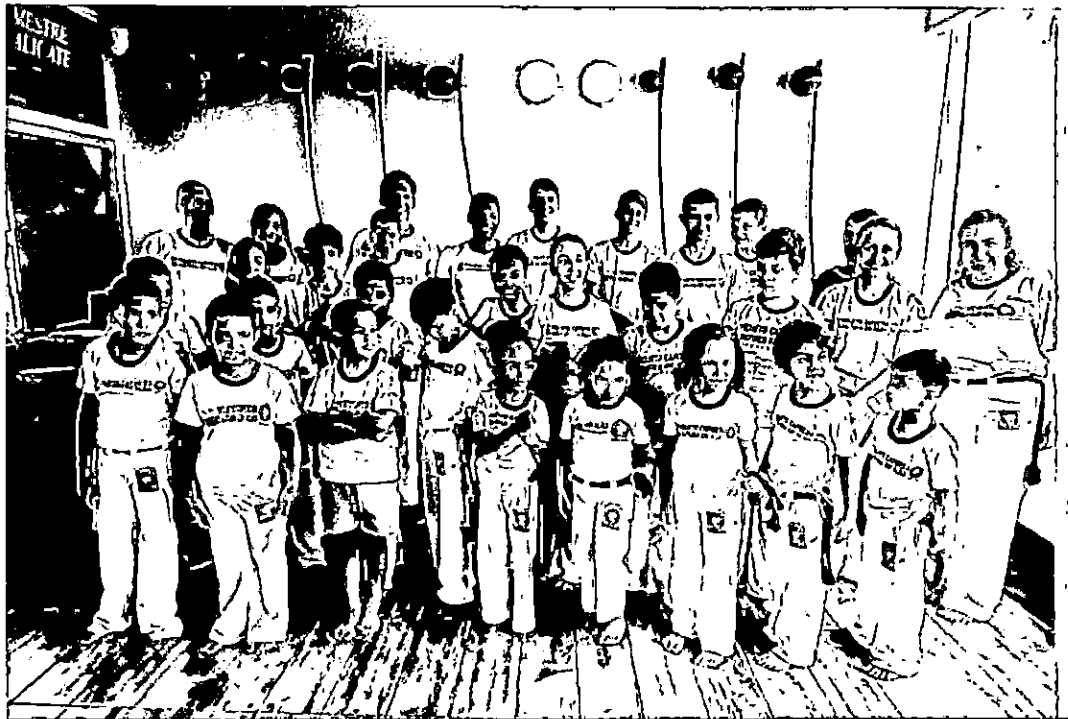

PREFEITURA MUNICIPAL DE
LUÍS EDUARDO MAGALHÃES



ASSOC. DESPORTIVA E CULTURAL
DE CAPOEIRA SANTA GERAÇÃO
14.182.322/0001-08
Rua das Acácias, Qd 100, Lote 1
CEP: 47267-000
Luís Eduardo Magalhães, BA

CAPOTERAPIA

Idosos e portadores de limitação física e intelectual



RENATO SANTANA DOS SANTOS
Presidente

ASSOC. DEPORTIVA E CULTURAL
DE CAPOEIRA SANTA GERÁZIO
14.162.3227/01-03
Rua das Acácias, Qd. 30, Lote 1
CEP: 47262-106
Luís Eduardo Magalhães - BA



GRUPO PERCUSSIVO BATIDA VIVA

O GRUPO PERCUSSIVO BATIDA VIVA É UMA EXPLOÇÃO DE RITMIOS E ENERGIA QUE CONTAGIA E ENVOLVE A TODOS COM SUAS BATIDAS VIBRANTES E PRECISAS.

CRONOGRAMA DO GRUPO PERCUSSIVO BATIDA AULAS DO MÊS DE JULHO 2024

- ✓ SEGUNDAS-FEIRAS DAS 19:30 AS 21:00 AULAS PRÁTICAS
- ✓ QUARTAS-FEIRAS DAS 19:30 AS 21:00 AULAS PRÁTICAS
- ✓ SEXTAS-FEIRAS DAS 19:00 AS 20:30 AULAS TEÓRICAS E OFICINAS DE CRIAÇÕES

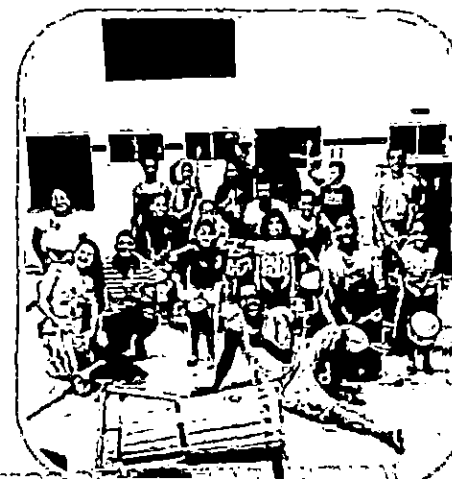
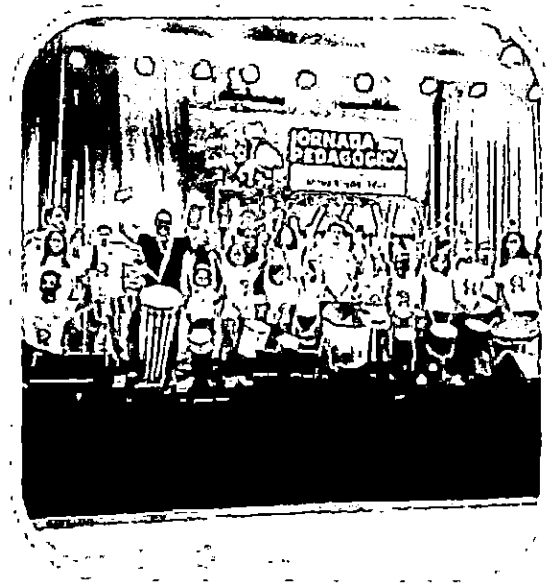

SOCIEDADE CULTURAL
DE CAPOEIRA SANTA GERAÇÃO
14.182.322/0001-03
Rua das Acácias, Qd 12 Lote 1
CEP: 47962-110
Luís Eduardo Siqueira - PA



Relatório:

Projeto Motirô : Fundadores do projeto Alexsandro Ferreira dos Santos e Tamara Camandaroba da Gama ! Coordenação: Danusia e Tamara / num total de 30 alunos escrito no projeto.



RA SANA GERAÇÃO
14-1321-322/0001-08
Rua das Acácias, Qd 128, Lote 1
CEP: 47867-106
Luís Eduardo M. de Sá - RMA



Cactus
Assessoria Contábil

À

PREFEITURA MUNICIPAL DE LUÍS EDUARDO MAGALHÃES

TERMO DE FOMENTO Nº004/2024 – ASSOCIAÇÃO DESPORTIVA E CULTURAL
DE CAPOEIRA SANTA GERAÇÃO

ANÁLISE DA PRESTAÇÃO DE CONTAS FINANCEIRA

QUINTA PARCELA

Atendendo a solicitação de análise técnica da Prestação de Contas da QUINTA PARCELA do Termo de Fomento nº004/2024, que tem como objetivo promover e difundir a capoeira como prática esportiva e cultural, como forma de inclusão social de crianças, jovens, adultos, idosos e portadores de deficiência física. Através das aulas e oficinas, manter o trabalho que vem sendo realizado utilizando a capoeira como instrumento de interação e integração proporcionando vivências esportivas e culturais e auxiliando no desenvolvimento das habilidades e competências físicas, motoras e emocionais dos atendidos, colaborando efetivamente com as políticas de desenvolvimento social tendo a capoeira como instrumento desta modificação social e torna-la parte fundamental na construção da identidade cultural dos sujeitos, parceria entre o Município de Luís Eduardo Magalhães e a Associação Desportiva e Cultural de Capoeira Santa Geração, envolvendo a transferências de recursos financeiros da administração pública para a Entidade, em regime de mútua cooperação, para a consecução de finalidades de interesse público.

A apreciação da relativa documentação iniciou-se a partir da apresentação do Termo de fomento, plano de trabalho, relação de pagamentos, notas fiscais, comprovantes de transferências, demonstrativo de execução da receita e da despesa, extratos, conciliação bancária, execução físico-financeira, relatório fotográfico e lista de presença, onde serão analisados os dados financeiros com o intuito de estabelecer a conexão entre a receita e a despesa realizada, a sua conformidade e o cumprimento das normas pertinentes do referido Termo e demais exigências estabelecidas pela Lei Federal nº 13.019/2014.

Toda análise dos documentos fiscais baseou-se no Plano de trabalho, que detém Cronograma de Execução disposto em 01 mestre de capoeira e capoteria, 01 professor de capoeira, assessoria administrativo e contábil, 02 professores de percussão e instrumentos, aquisição de instrumentos de percussão e aquisição de uniformes para as aulas e Cronograma



Cactus

Assessoria Contábil

de Desembolso em 10 parcelas, sendo a primeira no valor de R\$ 34.612,00 (trinta e quatro mil e seiscentos e doze reais) e as demais no valor de R\$ 11.212,00 (onze mil duzentos e doze reais) totalizando R\$ 135.520,00 (centro e trinta e cinco mil, quinhentos e vinte reais) até dezembro de 2024. Segue análise abaixo:

QUINTA PARCELA

ETAPA – 01 MESTRE DE CAPOEIRA E CAPOTERAPIA, 01 PROFESSOR DE CAPOEIRA, ASSESSORIA ADMINISTRATIVO E CONTÁBIL, 02 PROFESSORES DE PERCUSSÃO E INSTRUMENTOS, AQUISIÇÃO DE INSTRUMENTOS DE PERCUSSÃO E AQUISIÇÃO DE UNIFORMES PARA AS AULAS.

VALOR DO PLANO DE TRABALHO:

5ª PARCELA: R\$ 11.212,00 (ONZE MIL DUZENTOS E DOSE REAIS)

Nº DE PARCELA	DATA DESEMBOLSO	VALOR DESEMBOLSO	VALOR DA DESPESA	SALDO
5	06/08/2024	R\$ 11.212,00	R\$ 11.212,00	R\$ 0,00
TOTAL		R\$ 11.212,00	R\$ 11.212,00	R\$ 0,00

SALDO ANTERIOR: R\$ 0,00 (zero centavos)

TOTAL DA DESPESA: R\$ 11.212,00 (onze mil duzentos e dose reais)

SALDO EM CONTA: R\$ 0,00 (zero centavos)



Cactus
Assessoria Contábil

CONSIDERAÇÕES

➤ **Cumprimento do objeto**

O cumprimento do objeto de promoção da capoeira como prática esportiva e cultural, como forma de inclusão social de crianças, jovens, adultos, idosos e portadores de deficiência física, previamente estabelecido no Termo de Fomento nº004/2024 e Plano de Trabalho pôde ser comprovado através da análise da relação de pagamentos, do demonstrativo de execução da receita e da despesa, notas fiscais, comprovantes de pagamentos e relatório fotográfico apresentado pela Associação Desportiva e Cultural de Capoeira Santa Geração.

➤ **Impacto financeiro**

A Associação Desportiva e Cultural de Capoeira Santa Geração recebeu da Administração Pública Municipal efetivamente R\$11.212,00 (onze mil duzentos e dose reais) referente a quinta parcela. Foram gastos um total de R\$11.212,00 (onze mil duzentos e dose reais) para execução do referido Termo.

➤ **Impacto do benefício social**

De acordo com a análise da prestação de contas apresentada verificou-se que as transferências financeiras do Município de Luís Eduardo Magalhães/BA foram aplicadas em aulas de capoeira e capoterapia, assessoria contábil e aulas de percussão, contribuindo com o desenvolvimento da auto estima, atenção, concentração, disciplina, respeito e coordenação motora, além de aprender a tocar os instrumentos e acompanhar as músicas típicas que criam a cadência e o ritmo necessários para a movimentação dos capoeiristas, sem contar no melhoramento das habilidades e competências físicas, motoras e emocionais, colaborando efetivamente com as políticas de desenvolvimento social dos atendidos.

➤ **Conclusão**

Portanto conclui-se que a Associação Desportiva e Cultural de Capoeira Santa Geração apresentou documentos comprobatórios satisfatórios no cumprimento com as obrigações presentes no Termo de Fomento Nº004/2024. Pode-se inferir que não há irregularidades na



Cactus

Assessoria Contábil

execução do objeto, no entanto a OSC deve especificar a forma de contratação dos professores e incluir lista de presença das aulas.

Diante do exposto e de acordo com o § 5º do Art. 69 da Lei Federal nº 13.019/2014 recomenda-se a aprovação da prestação de contas relativa a quinta parcela apresentada.

A Administração Pública Municipal deverá realizar sua análise conclusiva baseada nos fatos apresentados.

Barreiras-BA, 16 de agosto de 2024.

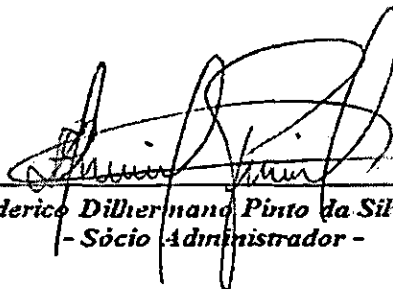

Frederico Dillernand Pinto da Silva
- Sócio Administrador -



Ofício nº 05/2024

Luís Eduardo Magalhães – BA, 07 de agosto de 2024.

Encaminhado ao Excelentíssimo Senhor Prefeito

Ondumar Ferreira Borges,

Assunto: Prestação de contas – Termo de Fomento nº 004/2024

Encaminhamos a Vossa Excelência a documentação referente à prestação de contas composta dos seguintes anexos:

- Extratos bancários da conta corrente e aplicação;
- Documentos comprobatórios da Despesa;
- Relação de pagamentos;
- Relatório Fotográfico e de Execução;
- Relatório de Execução da Receita e da Despesa;
- Conciliação Bancária;
- Declaração de guarda dos originais dos documentos;

ASSOC. DESPORTIVA E CULTURAL
DE CAPOEIRA SANTA GERAÇÃO
14.182.322/0001-03
Rua das Acácias, Qd 128, Lote 1
CEP: 47862-106
Luís Eduardo Magalhães - BA

Renato Santana dos Santos
032.220.501-80
Presidente da Associação

Recebido em: 09/08/24 por: _____



DECLARAÇÃO DE GUARDA E CONSERVAÇÃO DOS DOCUMENTOS CONTÁBEIS

Unidade Executora ASSOCIAÇÃO DESPORTIVA E CULTURAL DE CAPOEIRA SANTA GERAÇÃO	Termo de Fomento nº 004/2024
---	---------------------------------

DECLARAÇÃO

Declaramos para todos os fins de direito que os Documentos Contábeis referentes à Prestação de Contas Parcial do Termo de Fomento nº 004/2024, de 23 de fevereiro de 2024, encontram-se guardados, arquivados em boa ordem e conservação, identificados e à disposição da Prefeitura Municipal de Luís Eduardo Magalhães.

Unidade Executora, Luís Eduardo Magalhães (BA), 07 de agosto de 2024

Assinatura 
ASSOC. DESPORTIVA E CULTURAL
DE CAPOEIRA SANTA GERAÇÃO
14.182.322/0001-03
RENATO SANTANA DOS SANTOS, Qd 128, Lote 1
Presidente CEP: 47862-106
Luís Eduardo Magalhães - BA

Responsável pela Execução Luís Eduardo Magalhães (BA), 07 de agosto de 2024

Assinatura 
ASSOC. DESPORTIVA E CULTURAL
DE CAPOEIRA SANTA GERAÇÃO
14.182.322/0001-03
RENATO SANTANA DOS SANTOS, Qd 128, Lote 1
Presidente CEP: 47862-106
Luís Eduardo Magalhães - BA

Contador ou Técnico em Contabilidade com CRC

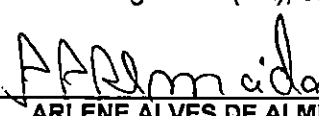
Assinatura 
Luís Eduardo Magalhães (BA), 07 de agosto de 2024.
ARLENE ALVES DE ALMEIDA, CRC BA 029182/O-8
Contadora

ASSOCIAÇÃO DESPORTIVA E CULTURAL DE CAPOEIRA SANTA GERAÇÃO
CNPJ: 14.182.322/0001-03
RUA DAS ACÁCIAS, 1346 – JARDIM DAS ACÁCIAS
CEP 47850-000, LUÍS EDUARDO MAGALHÃES/BAHIA



CONCILIAÇÃO BANCÁRIA

Unidade Executora ASSOCIAÇÃO DESPORTIVA E CULTURAL DE CAPOEIRA SANTA GERAÇÃO		Parceria nº 004/2024
PRESTAÇÃO DE CONTAS		
(x)Parcial ()Final		Período de 17/07/2024 a 07/08/2024
DADOS BANCÁRIOS		
Banco Caixa Econômica Federal	Agência 2734 OP 003	Conta-Corrente nº 4566-8
MOVIMENTAÇÃO BANCÁRIA		
Discriminação	VALOR	SALDO
(+) Saldo constante do Extrato Bancário Aplicação em		
(+) Saldo constante do Extrato Bancário Conta Corrente em	R\$0,00	R\$0,00
(-) Valores Creditados a Identificar:		

(+) Valores Debitados a Identificar:		

SALDO DISPONÍVEL		0,00
<p style="text-align: center;">ASSOC. DESPORTIVA E CULTURAL DE CAPOEIRA SANTA GERAÇÃO Renato Santana dos Santos 1-03 1 032.220.001-80 Qd 128, Lote 1 Presidente da Associação Luís Eduardo Magalhães</p>		<p style="text-align: center;"><i>Arlene Bordin</i> ARLENE ALVES DE ALMEIDA CRC BA-029182/O-8 Contadora</p>

~~ASSOC. DESPORTIVA E CULTURAL DE CAPOEIRA SANTA GERAÇÃO~~
~~14.182.322/0001-03~~
~~Rua das Acácias, Qd 128, Lote 1~~
~~CEP: 47852-106~~
~~Luís Eduardo Magalhães~~

ASSOCIAÇÃO DESPORTIVA E CULTURAL DE CAPOEIRA SANTA GERAÇÃO
 CNPJ: 14.182.322/0001-03
 RUA DAS ACÁCIAS, 1346 – JARDIM DAS ACÁCIAS
 CEP 47850-000, LUÍS EDUARDO MAGALHÃES/BAHIA

CAPOEIRA



DEMONSTRATIVO DA EXECUÇÃO DA RECEITA E DA DESPESA

Unidade Executora ASSOCIAÇÃO DESPORTIVA E CULTURAL DE CAPOEIRA SANTA GERAÇÃO	TERMO DE FOMENTO 004/2024
--	------------------------------

RECEITA (valores recebidos inclusive os rendimentos da aplicação financeira e outros)	DESPESA (despesas executadas conforme relação de pagamentos e o saldo recolhido ou a recolher)
RECEBIDO	EXECUTADO
Transferência da Prefeitura R\$ 11.212,00 – 06/08/2024	Com Recursos do Concedente R\$11.212,00
	Saldo em 07/08/2024 – R\$0,00
TOTAL (1) R\$ 11.212,00	TOTAL (2) R\$ 11.212,00
<p>ASSOC. DESPORTIVA E CULTURAL DE CAPOEIRA SANTA GERAÇÃO 14.182.322/0001-03 Rua das Acácias, Qd 12B, Lote 1 CEP: 47862-106</p> <p>Presidente da Associação Renato Santana dos Santos</p> <p>Arlene Bordin CRC BA-029182/O-8 ARLENE ALVES DE ALMEIDA CRC BA-029182/O-8 Contadora</p>	

ASSOC. DESPORTIVA E CULTURAL DE CAPOEIRA SANTA GERAÇÃO
14.182.322/0001-03
Rua das Acácias, Qd 12B, Lote 1
CEP: 47862-106
Luís Eduardo Magalhães - BA

ASSOCIAÇÃO DESPORTIVA E CULTURAL DE CAPOEIRA SANTA GERAÇÃO
CNPJ: 14.182.322/0001-03
RUA DAS ACÁCIAS, 1346 – JARDIM DAS ACÁCIAS
CEP 47850-000, LUÍS EDUARDO MAGALHÃES/BAHIA



Extrato por período

Extrato

DATA MOV.	NR. DOC.	HISTÓRICO	VALOR
		SALDO ANTERIOR	0,00
		Saldo	0,00
16/07/2024	000000	SALDO DIA	0,00 C
		Saldo	0,00 C
17/07/2024	000000	SALDO DIA	0,00 C
		Saldo	0,00 C
18/07/2024	000000	SALDO DIA	0,00 C
		Saldo	0,00 C
19/07/2024	000000	SALDO DIA	0,00 C
		Saldo	0,00 C
20/07/2024	000000	SALDO DIA	0,00 C
		Saldo	0,00 C
22/07/2024	000000	SALDO DIA	0,00 C
		Saldo	0,00 C
23/07/2024	000000	SALDO DIA	0,00 C
		Saldo	0,00 C
24/07/2024	000000	SALDO DIA	0,00 C
		Saldo	0,00 C
25/07/2024	000000	SALDO DIA	0,00 C
		Saldo	0,00 C
27/07/2024	000000	SALDO DIA	0,00 C
		Saldo	0,00 C
29/07/2024	000000	SALDO DIA	0,00 C
		Saldo	0,00 C
30/07/2024	000000	SALDO DIA	0,00 C
		Saldo	0,00 C
31/07/2024	000000	SALDO DIA	0,00 C
		Saldo	0,00 C

Associação Desportiva e Cultural
DE CAPOEIRA SANTA GERÁCIANO
14.182.322/0001-03
Rua das Acácias, nº 128, lote 1
CEP: 7862-106
Lins, Estado de Mato Grosso do Sul - MS



Extrato por período

Extrato

DATA MOV.	NR. DOC.	HISTÓRICO	VALOR
		SALDO ANTERIOR	0,00
		Saldo	0,00
31/07/2024	000000	SALDO DIA	0,00 C
		Saldo	0,00 C
01/08/2024	000000	SALDO DIA	0,00 C
		Saldo	0,00 C
02/08/2024	000000	SALDO DIA	0,00 C
		Saldo	0,00 C
03/08/2024	000000	SALDO DIA	0,00 C
		Saldo	0,00 C
06/08/2024	000001	CRED TED	11.212,00 C
		Saldo	11.212,00 C
06/08/2024	061855	ENVIO PIX	1.412,00 D
		Saldo	9.800,00 C
06/08/2024	061857	ENVIO PIX	5.000,00 D
		Saldo	4.800,00 C
06/08/2024	061858	ENVIO PIX	2.600,00 D
		Saldo	2.200,00 C
07/08/2024	061859	ENVIO PIX	2.200,00 D
		Saldo	0,00 C
06/08/2024	000000	SALDO DIA	0,00 C
		Saldo	0,00 C
07/08/2024	000000	SALDO DIA	0,00 C
		Saldo	0,00 C

ASSOC. DESP. RTIVA F. CULT. IPAN
DE GAFOEIRA SANTA GERACINO
14082.322/0001-03
Rua das Acácias, Qd 128, Lote 1
CEP: 47842-105
Luís Eduardo Magalhães - BA

Recebemos de UELITON CRUZ DE LIMA - CPF/CNPJ: 917.172.055-34 a prestação dos serviços da nota fiscal indicada ao lado

Data de Recebimento	Identificação e assinatura do receptor
---------------------	--

NFS-e Avulsa
Nº 00018449



<p>PREFEITURA MUNICIPAL DE LUÍS EDUARDO MAGALHÃES AVENIDA OCTOGONAL, 04 PRAÇA DOS TRÊS PODERES JARDIM IMPERIAL - LUÍS EDUARDO MAGALHÃES - BA CEP: 47864-090 CNPJ: 04.214.419/0001-05</p>	Nota Fiscal de Serviços Eletrônica Avulsa	
	Número da Nota	00018449
	Data e Hora de Emissão	06/08/2024 18:41:17
	Data do Fato Gerador	06/08/2024
	Código de Verificação	ASEGGPEO-AAAJIR



Dados do(s) Serviço(s)		
Exigibilidade do ISS / Natureza da Operação Exigível	Local da Prestação LUÍS EDUARDO MAGALHÃES/BA - BRASIL	Local da Incidência LUÍS EDUARDO MAGALHÃES/BA

Prestador do(s) Serviço(s)	
Nome/Razão Social:	UELITON CRUZ DE LIMA
Nome Fantasia:	
Endereço:	RUA DAS ACÁCIAS, 460 QD 33 JARDIM DAS ACÁCIAS LUÍS EDUARDO MAGALHÃES - BA CEP: 47861-472
CPF/CNPJ:	917.172.055-34 Insc. Municipal: A00802
Telefone:	() - E-mail: UELITON_BENCAO@HOTMAIL.COM

Tomador do(s) Serviço(s)	
Nome/Razão Social:	ASSOCIAÇÃO DESPORTIVA E CULTURAL DE CAPOEIRA SANTA GERAÇÃO
Nome Fantasia:	
Endereço:	RUA DAS ACACIAS, 1346 JARDIM DAS ACACIAS LUÍS EDUARDO MAGALHÃES - BA CEP: 47850-000
CPF/CNPJ:	14.182.322/0001-03 Insc. Municipal: 99024831
Telefone:	E-mail:

Discriminação do(s) Serviço(s)	
Professor de capoeira e capoterapia	

Classificação do Serviço (LEI 116/2003)
08.02 - Instrução, treinamento, orientação pedagógica e educacional, avaliação de conhecimentos de qualquer natureza.

Classificação Nacional de Atividades Econômicas (CNAE 2.1)

Valor do(s) Serviço(s)	Valor Dedução	Desconto Incondicionado	Base de Cálculo ISS
5.000,00	0,00	0,00	5.000,00
Alíquota ISS (%)	Valor do ISS	Valor ISS Retido	Desconto Condicionado
2,00	100,00	0,00	0,00

Retenções Federais					
Imposto de Renda	PIS	COFINS	CSLL	INSS	Outras Retenções
0,00	0,00	0,00	0,00	0,00	0,00

Total	
Total do(s) Serviço(s)	Total Líquido
5.000,00	5.000,00

Outras Informações

ISS pago através do DAM nº 1281218

ASSOC. DESPORTIVA E CULTURAL DE CAPOEIRA SANTA GERAÇÃO
14.182.322/0001-03
 Rua das Acácias, Qd 128, Lote 1
 CEP: 47862-106
 Luís Eduardo Magalhães - BA

Comprovante de Pix enviado

CAIXA |

Valor	Data
R\$ 5.000,00	06/08/2024 18:57:20



Pix realizado com sucesso

Dados do recebedor

Nome
UELTON CRUZ DE LIMA

CPF
*****.172.055-****

Instituição
CAIXA ECONÔMICA FEDERAL

Dados do pagador

Nome
ASSOCIACAO DESPORTIVA E CULTURAL

CNPJ
14.182.322/0001-03

Instituição
CAIXA ECONÔMICA FEDERAL

CPFs autorizadores
*****.205.018-**, ***.019.353-****

Dados da transação

Valor
R\$ 5.000,00

Data/Hora
06/08/2024 - 18:57:20

Descrição
Professor de capoeira

ID transação
E00360305202408062148e4583ec9789

Código da operação
33961750717

Chave de segurança
SU1KG2T5S49F11ZL

Chave Pix
91717205534

Caso tenha dúvidas ou não reconheça esta transação, entre em contato com a Alô CAIXA e informe o ID da Transação presente neste comprovante.

Alô CAIXA: 4004 0104 (Capitais e Regiões Metropolitanas)
Alô CAIXA: 0800 104 0 104 (Demais regiões)
Pessoas com deficiência auditiva: 0800 726 2492
SAC CAIXA: 0800 726 0101
Ouvidoria: 0800 725 7474

ASSOC. DESPORTIVA E CULTURAL
DE CAPOEIRA SANTA GERACAO
14.182.322/0001-03
Rua das Acácias, Qd 125, Lote 1
CEP: 47862-106
Luís Eduardo Maranhão - D.S

Recebemos de SABRINA DE LIMA CARVALHO - CPF/CNPJ: 065.787.115-03 a prestação dos serviços da nota fiscal indicada ao lado

NFS-e Avulsa
Nº 00018451



Data de Recebimento

Identificação e assinatura do recebedor



PREFEITURA MUNICIPAL DE LUÍS EDUARDO MAGALHÃES

AVENIDA OCTOGONAL, 04 PRAÇA DOS TRÊS PODERES

JARDIM IMPERIAL - LUÍS EDUARDO MAGALHÃES - BA

47864-090

CNPJ: 04.214.419/0001-05

Nota Fiscal de Serviços Eletrônica Avulsa

Número da Nota

00018451

Data e Hora de Emissão

06/08/2024 18:44:07

Data do Fato Gerador

06/08/2024

Código de Verificação

ASCUGPEQ-IZAJIQ



Dados do(s) Serviço(s)

Exigibilidade do ISS / Natureza da Operação
Exigível

Local da Prestação
LUÍS EDUARDO MAGALHÃES/BA - BRASIL

Local da Incidência
LUÍS EDUARDO MAGALHÃES/BA

Prestador do(s) Serviço(s)

Nome/Razão Social: **SABRINA DE LIMA CARVALHO**

Nome Fantasia:

Endereço: **RUA DO INGÁ, 336**

JARDIM DAS ACÁCIAS LUÍS EDUARDO MAGALHÃES - BA CEP: 47861-496

CPF/CNPJ: **065.787.115-03**

Insc. Municipal: **A00801**

Telefone: **() -**

E-mail: **SABRINALIMAC.22@GMAIL.COM**

Tomador do(s) Serviço(s)

Nome/Razão Social: **ASSOCIAÇÃO DESPORTIVA E CULTURAL DE CAPOEIRA SANTA GERAÇÃO**

Nome Fantasia:

Endereço: **RUA DAS ACACIAS, 1346**

JARDIM DAS ACACIAS LUÍS EDUARDO MAGALHÃES - BA CEP: 47850-000

CPF/CNPJ: **14.182.322/0001-03**

Insc. Municipal: **99024831**

Telefone:

E-mail:

Discriminação do(s) Serviço(s)

Serviços administrativos e contábeis

Classificação do Serviço (LEI 116/2003)

17.12 - Administração em geral, inclusive de bens e negócios de terceiros.

Classificação Nacional de Atividades Econômicas (CNAE 2.1)

Valor do(s) Serviço(s)	Valor Dedução	Desconto Incondicionado	Base de Cálculo ISS		
1.412,00	0,00	0,00	1.412,00		
Alíquota ISS (%)	Valor do ISS	Valor ISS Retido	Desconto Condicionado		
2,50	35,30	0,00	0,00		
Retenções Federais					
Imposto de Renda	PIS	COFINS	CSLL	INSS	Outras Retenções
0,00	0,00	0,00	0,00	0,00	0,00
Total					
Total do(s) Serviço(s)				Total Líquido	
1.412,00				1.412,00	

Outras Informações

ISS pago através do DAM nº 1281220

ASSOC. DESPORTIVA E CULTURAL
DE CAPOEIRA SANTA GERAÇÃO
14.182.322/0001-03
Rua das Acácias, 04 - Lote 1
CEP: 47862-106
Luís Eduardo Magalhães - BA

Comprovante de Pix enviado

CAIXA

Valor	Data
R\$ 1.412,00	06/08/2024 18:55:35

 Pix realizado com sucesso

Dados do recebedor

Nome
Sabrina de Lima Carvalho

CPF
*****.787.115-****

Instituição
NU PAGAMENTOS S.A.

Dados do pagador

Nome
ASSOCIACAO DESPORTIVA E CULTURAL

CNPJ
14.182.322/0001-03

Instituição
CAIXA ECONÔMICA FEDERAL

CPFs autorizadores
*****.205.018-**, ***.019.353-****

Dados da transação

Valor
R\$ 1.412,00

Data/Hora
06/08/2024 - 18:55:35

Descrição
Serviços administrativos e contábeis

ID transação
E00360305202408062146b1183139420

Código da operação
33961646644

Chave de segurança
SP2CF6WJPZYXR03

Chave Pix
+5577999785182

Caso tenha dúvidas ou não reconheça esta transação, entre em contato com o Alô CAIXA e informe o ID da Transação presente neste comprovante.

Alô CAIXA: 4004 0104 (Capitais e Regiões Metropolitanas)
Alô CAIXA: 0800 104 0 104 (Demais regiões)
Pessoas com deficiência auditiva: 0800 726 2492
SAC CAIXA: 0800 726 0101
Ouvidoria: 0800 725 7474

ASSOC. DESPORTIVA E CULTURAL
DE CAPOEIRA SANTA GERÁZIO
14.182.322/0001-03
Rua das Acácias, Qd 128, Lote 1
CEP: 47862-106
Luís Eduardo Maranhão - 91

Recebemos de MARIA CECÍLIA DA COSTA VARGAS - CPF/CNPJ: 095.158.905-94 a prestação dos serviços da nota fiscal indicada ao lado

Data de Recebimento	Identificação e assinatura do recebedor
---------------------	---

NFS-e Avulsa
Nº 00018448



 <p>PREFEITURA MUNICIPAL DE LUÍS EDUARDO MAGALHÃES AVENIDA OCTOGONAL, 04 PRAÇA DOS TRÊS PODERES JARDIM IMPERIAL - LUÍS EDUARDO MAGALHÃES - BA CEP: 47864-090 CNPJ: 04.214.419/0001-05</p>	Nota Fiscal de Serviços Eletrônica Avulsa	
	Número da Nota	00018448
	Data e Hora de Emissão	06/08/2024 18:37:46
	Data do Fato Gerador	06/08/2024
	Código de Verificação	ASEJGXEN-EZAICH



Dados do(s) Serviço(s)		
Exigibilidade do ISS / Natureza da Operação Exigível	Local da Prestação LUÍS EDUARDO MAGALHÃES/BA - BRASIL	Local da Incidência LUÍS EDUARDO MAGALHÃES/BA

Prestador do(s) Serviço(s)	
Nome/Razão Social:	MARIA CECÍLIA DA COSTA VARGAS
Nome Fantasia:	
Endereço:	RUA RIO DE ONDAS, 329 VEREDA TROPICAL LUÍS EDUARDO MAGALHÃES - BA CEP: 47850-000
CPF/CNPJ:	095.158.905-94 Insc. Municipal: A02095
Telefone:	(77) 9.9938-3913 E-mail: vargasmariacecilia14@gmail.com

Tomador do(s) Serviço(s)	
Nome/Razão Social:	ASSOCIAÇÃO DESPORTIVA E CULTURAL DE CAPOEIRA SANTA GERAÇÃO
Nome Fantasia:	
Endereço:	RUA DAS ACACIAS, 1346 JARDIM DAS ACACIAS LUÍS EDUARDO MAGALHÃES - BA CEP: 47850-000
CPF/CNPJ:	14.182.322/0001-03 Insc. Municipal: 99024831
Telefone:	E-mail:

Discriminação do(s) Serviço(s)	
Professor(a) de capoeira	

Classificação do Serviço (LEI 116/2003)
08.02 - Instrução, treinamento, orientação pedagógica e educacional, avaliação de conhecimentos de qualquer natureza.

Classificação Nacional de Atividades Econômicas (CNAE 2.1)

Valor do(s) Serviço(s)	Valor Dedução	Desconto Incondicionado	Base de Cálculo ISS
2.200,00	0,00	0,00	2.200,00
Alíquota ISS (%)	Valor do ISS	Valor ISS Retido	Desconto Condicionado
2,00	44,00	0,00	0,00

Retenções Federais					
Imposto de Renda	PIS	COFINS	CSLL	INSS	Outras Retenções
0,00	0,00	0,00	0,00	0,00	0,00

Total	
Total do(s) Serviço(s)	Total Líquido
2.200,00	2.200,00

Outras Informações

ISS pago através do DAM nº 1281216

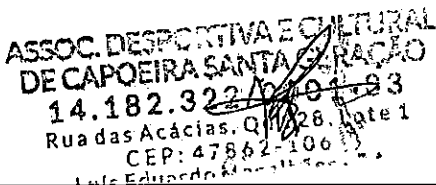

Comprovante de Pix enviado

CAIXA |

Valor	Data
R\$ 2.200,00	06/08/2024 18:59:24

 Pix realizado com sucesso!

Dados do recebedor

Nome
MARIA CECILIA DA COSTA VARGAS

CPF
*****.158.905-****

Instituição
BÇO BRADESCO S.A.

Dados do pagador

Nome
ASSOCIACAO DESPORTIVA E CULTURAL

CNPJ
14.182.322/0001-03

Instituição
CAIXA ECONÔMICA FEDERAL

CPFs autorizadores
*****.205.018-**, ***.019.353-****

Dados da transação

Valor
R\$ 2.200,00

Data/Hora
06/08/2024 - 18:59:24

Descrição
Professora de capoeira

ID transação
E00360305202408062151d6f12be616f

Código da operação
33961924878

Chave de segurança
C58THN7WJ24K635A

Chave Pix
+5577999383913

Caso tenha dúvidas ou não reconheça esta transação, entre em contato com o Alô CAIXA e informe o ID da Transação presente neste comprovante.

Alô CAIXA: 4004 0104 (Capitais e Regiões Metropolitanas)
Alô CAIXA: 0800 104 0 104 (Demais regiões)
Pessoas com deficiência auditiva: 0800 726 2492
SAC CAIXA: 0800 726 0101
Ouvidoria: 0800 725 7474

ASSOC. DESPORTIVA E CULTURAL
DE CAPOEIRA SANTA GERARÇÃO
14.182.322/0001-03
Rua das Acácias, 28, LOTE 1
CEP: 47862-206
Luís Eduardo Magalhães - BA

Recebemos de HEBERT CORTES DOS SANTOS - CPF/CNPJ: 803.807.195-68 a prestação dos serviços da nota fiscal indicada ao lado

NFS-e Avulsa
Nº 00018450



Data de Recebimento

Identificação e assinatura do receptor



PREFEITURA MUNICIPAL DE LUÍS EDUARDO MAGALHÃES

AVENIDA OCTOGONAL, 04 PRAÇA DOS TRÊS PODERES
JARDIM IMPERIAL - LUÍS EDUARDO MAGALHÃES - BA CEP:
47864-090
CNPJ: 04.214.419/0001-05

Nota Fiscal de Serviços Eletrônica Avulsa

Número da Nota

00018450

Data e Hora de Emissão

06/08/2024 18:42:54

Data do Fato Gerador

06/08/2024

Código de Verificação

ASEMGXEP-IZAGES



Dados do(s) Serviço(s)

Exigibilidade do ISS / Natureza da Operação
Exigível

Local da Prestação
LUÍS EDUARDO MAGALHÃES/BA - BRASIL

Local da Incidência
LUÍS EDUARDO MAGALHÃES/BA

Prestador do(s) Serviço(s)

Nome/Razão Social: **HEBERT CORTES DOS SANTOS**

Nome Fantasia:

Endereço: **RUA MUNIZ TRAVASSO, 498
ALTO DE COUTOS SALVADOR - BA CEP: 40760-000**

CPF/CNPJ: **803.807.195-68** Insc. Municipal: **A02058**

Telefone: **() -** E-mail: **hebertcortes05@gmail.com**

Tomador do(s) Serviço(s)

Nome/Razão Social: **ASSOCIAÇÃO DESPORTIVA E CULTURAL DE CAPOEIRA SANTA GERAÇÃO**

Nome Fantasia:

Endereço: **RUA DAS ACACIAS, 1346
JARDIM DAS ACACIAS LUÍS EDUARDO MAGALHÃES - BA CEP: 47850-000**

CPF/CNPJ: **14.182.322/0001-03** Insc. Municipal: **99024831**

Telefone: E-mail:

Discriminação do(s) Serviço(s)

Professores de percussão

Classificação do Serviço (LEI 116/2003)

08.02 - Instrução, treinamento, orientação pedagógica e educacional, avaliação de conhecimentos de qualquer natureza.

Classificação Nacional de Atividades Econômicas (CNAE 2.1)

Valor do(s) Serviço(s)	Valor Dedução	Desconto Incondicionado	Base de Cálculo ISS		
2.600,00	0,00	0,00	2.600,00		
Alíquota ISS (%)	Valor do ISS	Valor ISS Retido	Desconto Condicionado		
2,00	52,00	0,00	0,00		
Retenções Federais					
Imposto de Renda	PIS	COFINS	CSLL	INSS	Outras Retenções
0,00	0,00	0,00	0,00	0,00	0,00
Total					
Total do(s) Serviço(s)				Total Líquido	
2.600,00				2.600,00	

Outras Informações

ISS pago através do DAM nº 1281219

ASSOC. DESPORTIVA E CULTURAL
DE CAPOEIRA SANTA GERAÇÃO
14.182.322/0001-03
Rua das Acácias, 1346, Lote 1
CEP: 47850-000
Luís Eduardo Magalhães - BA

Favor verificar a autenticidade deste documento fiscal no site <https://luiseduardomagalhaes.saatri.com.br>

Comprovante de Pix enviado

CAIXA

Valor	Data
R\$ 2.600,00	06/08/2024 18:58:23

 Pix realizado com sucesso

Dados do recebedor

Nome
HEBERT CORTES DOS SANTOS

CPF
*****.807.195-****

Instituição
BANCO DO BRASIL S.A.

Dados do pagador

Nome
ASSOCIACAO DESPORTIVA E CULTURAL

CNPJ
14.182.322/0001-03

Instituição
CAIXA ECONÔMICA FEDERAL

CPF's autorizadores
*****.205.018-**, ***.019.353-****

Dados da transação

Valor
R\$ 2.600,00

Data/Hora
06/08/2024 - 18:58:23

Descrição
Professor de percussão

ID transação
E003603052024080621495fda1568c0a

Código da operação
33961823776

Chave de segurança
UFCU8ROGZ589SHQS

Chave Pix
+5577999235315

Caso tenha dúvidas ou não reconheça esta transação, entre em contato com o Alô CAIXA e informe o ID da Transação presente neste comprovante.

Alô CAIXA: 4004 0104 (Capitais e Regiões Metropolitanas)
Alô CAIXA: 0800 104 0 104 (Demais regiões)
Pessoas com deficiência auditiva: 0800 726 2492
SAC CAIXA: 0800 726 0101
Ouvidoria: 0800 725 7474

ASSOC. DESPORTIVA E CULTURAL
DE CAPOEIRA SANTA GERAÇÃO
14.182.322/0001-03
Rua das Acácias, 228, Lote 1
CEP: 47.106-106
Lufs Eduardo Moraes

Prestação de contas parcela 05

PARCELA 05 - LIBERADO EM 06/08/2024

CONVÊNIO 04/2024



ASSOCIAÇÃO DESPORTIVA E CULTURAL DE CAPOEIRA
SANTA GERAÇÃO
CNPJ: 14.182.322/0001-03

PREFEITURA MUNICIPAL DE
LUÍS EDUARDO MAGALHÃES



ASSOC. DESPORTIVA E CULTURAL
DE CAPOEIRA SANTA GERAÇÃO
14.182.322/0001-03
Rua das Acácias, Ed 1, Lote 1
CEP: 47862-000
Luís Eduardo Magalhães - BA

CAPOEIRA COMO FERRAMENTA SOCIAL

A Associação Desportiva e Cultural de Capoeira Santa Geração, recebeu da Prefeitura Municipal de Luís Eduardo Magalhães a quarta parcela no valor de R\$11.212,00 no dia 06/08/2024.

Resumo das aulas de capoeira



102

Atendidos de 06 a cima

Ações

Aulas de capoeira

Treinamento para competições

Detalhes

Aulas práticas e teóricas de capoeira.

Movimentações específicos para participação em campeonatos.

Resultado

O cronograma de aulas está sendo cumprido conforme proposta apresentada. Foi possível notar que 90% dos atendidos melhoraram em todos os aspectos: participação, coordenação motora, melhora das habilidades e agilidade no jogo.

Em julho demos início a organização do Festival Cultural Capoeira para Todos que será realizado em 21 setembro de 2024.

12

Pessoas, entre equipe e atendidos participaram do Cine Pipoca

Cine Pipoca

No dia 03 de agosto de 2024, o projeto realizou o Cine Pipoca contando com a presença de 21 pessoas.

Na programação os participantes assistiram a maior Competição de Capoeira do mundo, o Volta ao Mundo Bambas. Essa competição de nível internacional vem conquistando cada vez mais os capoeiristas.

Vivências semanais de Capoterapia

135 idosos atendidos.

As vivências acontecem no PROMATI, GRUTA, CAPS e na Academia da Saúde

CAPOEIRA



Resumo do projeto

Em seu Plano Anual tem como propósito a salvaguarda da Capoeira - Patrimônio Histórico e Cultural do nosso país - e suas transversalidades como as danças afro brasileiras, a musicalidade, as rodas de capoeira etc., bem como, promover a continuidade das produções culturais voltadas à valorização e resgate das culturas que foram fundamentais na constituição da nossa sociedade hoje como fator de integração, construção e reafirmação de identidades e valores. Diante das desigualdades de raças, credos, da exclusão social e da, ainda, invisibilidade desse fazer cultural, junto aos demais segmentos da sociedade brasileira, este projeto possibilita por meio de suas atividades, manter vivas essas memórias através das oficinas e ações propostas no plano de trabalho para a comunidade de Luís Eduardo Magalhães envolvendo-os diretamente na produção e execução, democratizando assim a cultura entre a população, já que é um projeto social ininterrupto

Objetivos

- Aprimorar diversas condutas psicomotoras, destacando-se dentre elas a coordenação motora geral, a lateralidade; assim como valências física (resistência, flexibilidade, agilidade, destreza, expressão corporal);
- Fomentar o sentido de comunidade, estimulando o convívio com outras pessoas, praticando a cooperação, a lealdade, a cortesia, e o respeito mútuo, além de requerer constantemente a disciplina;
- Desenvolver a prática da Capoeira Jogo, estimulando a criatividade de movimentos;
- Preparar seus praticantes para a participação em campeonatos individuais, em duplas, grupos, musicais, dentre outros.
- Favorecer o acesso à cultura popular Brasileira, a capoeira e suas transversalidades;
- Fomentar o sentido de comunidade, estimulando o convívio social, valorizando espaços públicos ampliando o alcance do projeto, possibilitando a inclusão de novos públicos, a formação de plateia para as expressões de múltiplas linguagens artísticas e ofertar, de forma gratuita, entretenimento cultural à comunidade;

Observação:

O controle de presença dos alunos atendidos com as aulas de capoeira e vivências de capoterapia, é feito pelo órgão público que recebe as atividades, como CRAS, PROMATI, GRUTA, CAPS e demais locais citados no cronograma abaixo.



Cronograma das aulas de capoeira

Segunda-feira

Das 8 às 9h – Sede da Associação no Jardim das Acácias

Das 18 às 19h – Florais Léa na Escola Municipal Vereador Alaídio Castilho

Das 19 às 20h – Florais Léa na Escola Municipal Vereador Alaídio Castilho

Terça-feira

Das 08 às 09h – Tropical Ville 2 no anexo da Associação

Das 09:30 às 10:30 – Solar do Santa Cruz

Das 14 às 15h – no Solar Santa Cruz

Das 16 às 17h – na sede da Associação no bairro Jardim das Acácias

Das 19 às 20h – na sede da Associação no bairro Jardim das Acácias

Das 20 às 21h – na sede da Associação no bairro Jardim das Acácias

Quinta-feira

Das 20 às 21h – na sede da Associação no bairro Jardim das Acácias

Sexta-feira

Das 08 às 09h – Tropical Ville 2 no anexo da Associação

Das 08 às 09h – na sede da Associação no bairro Jardim das Acácias

Das 09:30 às 10:30 – no Sol do Cerrado.

Das 14 às 15h – no Sol do Cerrado

Das 16 às 17h – Tropical Ville 2 no anexo da Associação

Das 16 às 17h – na sede da Associação no bairro Jardim das Acácias

Das 18 às 19h – na Academia da Saúde no Mimoso 2.

Das 19 às 20h – na Academia da Saúde no Mimoso 2

Cronograma das vivências de Capoterapia

Segunda-feira

Das 10 às 11h – no CAPS

Terça-feira

Das 09 às 10h – na GRUTA

Quarta-feira

Das 08 às 09h – no PROMATI

Quinta-feira

Das 09 às 10h – na GRUTA



REGISTRO DAS AULAS DE CAPOEIRA



CAPOEIRA



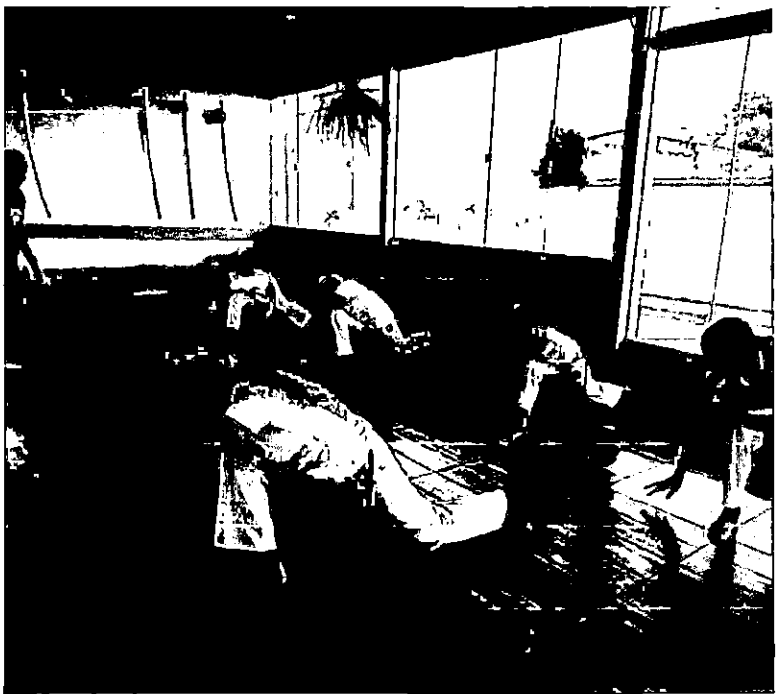
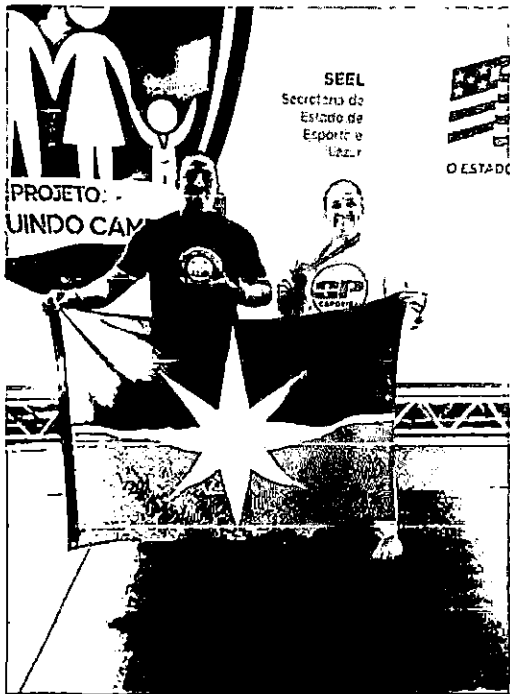

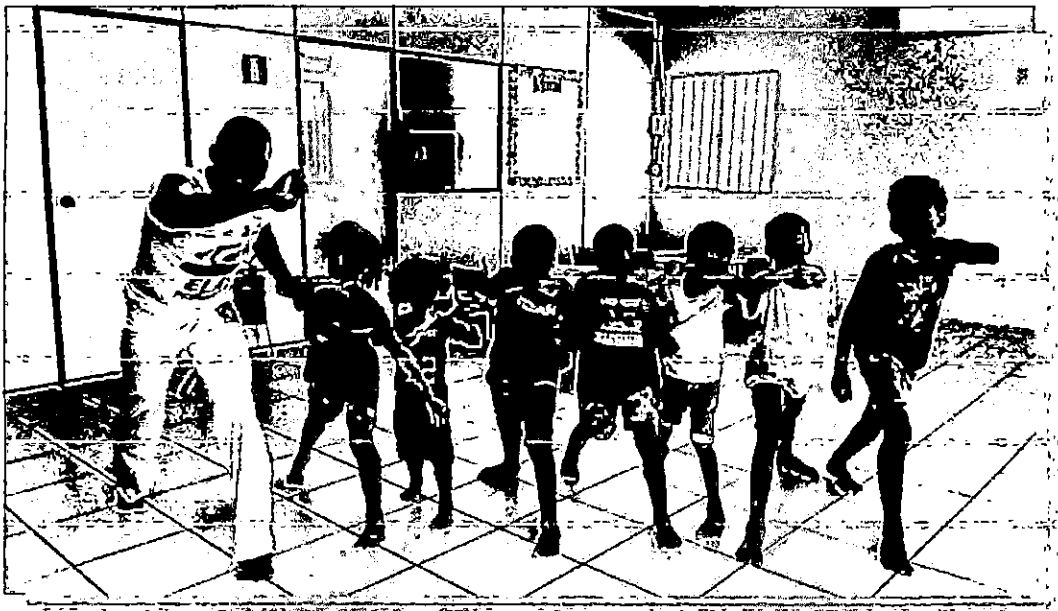
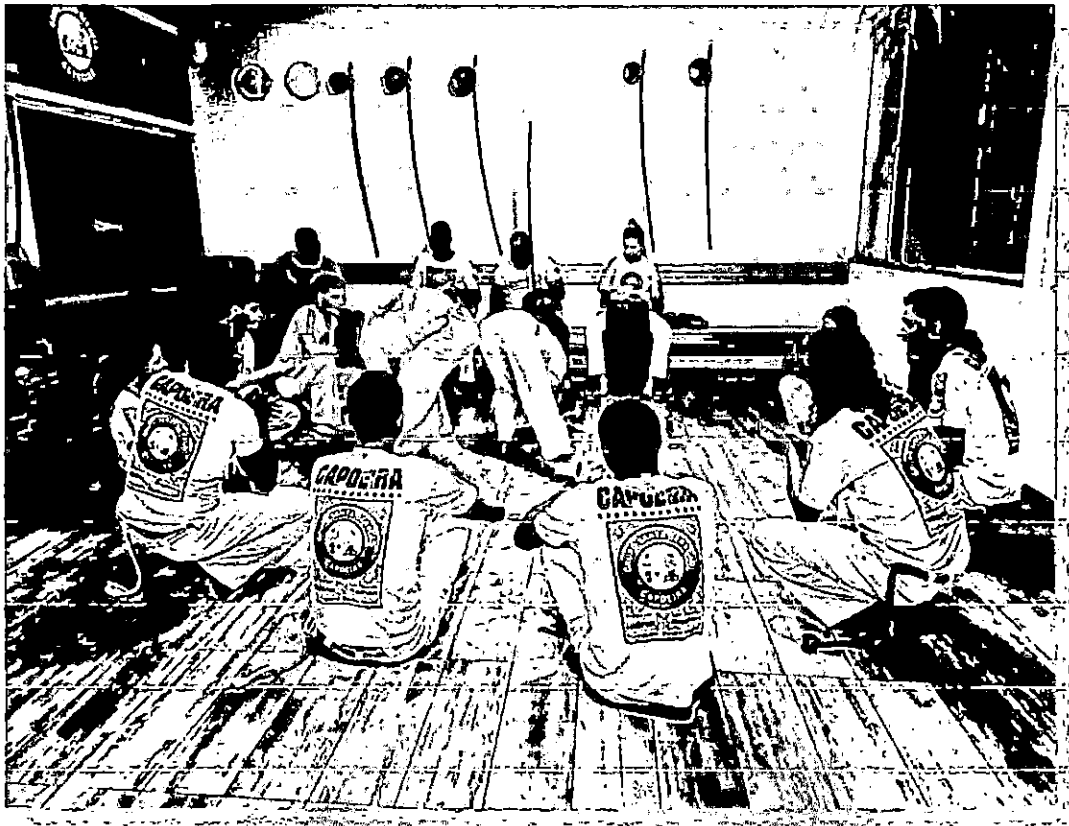

CAPOTERAPIA

Idosos e portadores de limitação física e intelectual



RENATO SANTANA DOS SANTOS
Presidente



GRUPO PERCUSSIVO BATIDA VIVA

O GRUPO PERCUSSIVO BATIDA VIVA É UMA EXPLOÇÃO DE RITMOS E ENERGIA QUE CONTAGIA E ENVOLVE A TODOS COM SUAS BATIDAS VIBRANTES E PRECISAS.

CRONOGRAMA DO GRUPO PERCUSSIVO BATIDA VIVA AULAS DO MÊS DE AGOSTO 2024

- ✓ SEGUNDAS-FEIRAS DAS 19:30 AS 21:00 AULAS PRÁTICAS
- ✓ QUARTAS-FEIRAS DAS 19:30 AS 21:00 AULAS PRÁTICAS
- ✓ SEXTAS-FEIRAS DAS 19:00 AS 20:30 AULAS TEÓRICAS E OFICINAS DE CRIAÇÕES



Relatório do projeto Motirô

GRUPO DE PERCUSSÃO

Quantidades de Alunos :30 alunos

Horário: 19:00 as 21:00horas

Dia de ensaio: segunda Feira e Terça feira

Local: "Céus

Bairro Florais Léa 4

OBJETIVO:

Tem Como objetivo de ensinar e levar entretenimento e apresentações na arte da PERCUSSÃO. Assim tirando crianças e adolescentes das ruas.

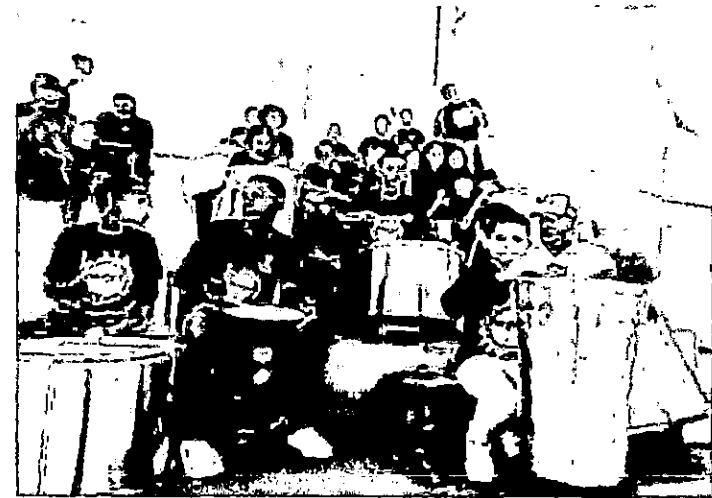

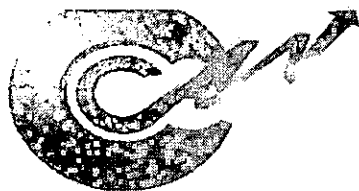

À

PREFEITURA MUNICIPAL DE LUÍS EDUARDO MAGALHÃES

TERMO DE FOMENTO Nº004/2024 – ASSOCIAÇÃO DESPORTIVA E CULTURAL
DE CAPOEIRA SANTA GERAÇÃO

ANÁLISE DA PRESTAÇÃO DE CONTAS FINANCEIRA

SEXTA PARCELA

Atendendo a solicitação de análise técnica da Prestação de Contas da SEXTA PARCELA do Termo de Fomento nº004/2024, que tem como objetivo promover e difundir a capoeira como prática esportiva e cultural, como forma de inclusão social de crianças, jovens, adultos, idosos e portadores de deficiência física. Através das aulas e oficinas, manter o trabalho que vem sendo realizado utilizando a capoeira como instrumento de interação e integração proporcionando vivências esportivas e culturais e auxiliando no desenvolvimento das habilidades e competências físicas, motoras e emocionais dos atendidos, colaborando efetivamente com as políticas de desenvolvimento social tendo a capoeira como instrumento desta modificação social e torna-la parte fundamental na construção da identidade cultural dos sujeitos, parceria entre o Município de Luís Eduardo Magalhães e a Associação Desportiva e Cultural de Capoeira Santa Geração, envolvendo a transferências de recursos financeiros da administração pública para a Entidade, em regime de mútua cooperação, para a consecução de finalidades de interesse público.

A apreciação da relativa documentação iniciou-se a partir da apresentação do Termo de fomento, plano de trabalho, relação de pagamentos, notas fiscais, comprovantes de transferências, demonstrativo de execução da receita e da despesa, extratos, conciliação bancária, execução físico-financeira, relatório fotográfico e lista de presença, onde serão analisados os dados financeiros com o intuito de estabelecer a conexão entre a receita e a despesa realizada, a sua conformidade e o cumprimento das normas pertinentes do referido Termo e demais exigências estabelecidas pela Lei Federal nº 13.019/2014.

Toda análise dos documentos fiscais baseou-se no Plano de trabalho, que detém Cronograma de Execução disposto em 01 mestre de capoeira e capoteria, 01 professor de capoeira, assessoria administrativo e contábil, 02 professores de percussão e instrumentos, aquisição de instrumentos de percussão e aquisição de uniformes para as aulas e Cronograma de Desembolso em 10 parcelas, sendo a primeira no valor de R\$ 34.612,00 (trinta e quatro

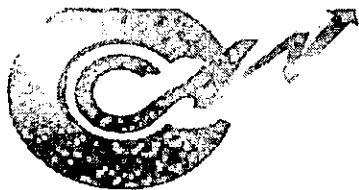

mil e seiscentos e doze reais) e as demais no valor de R\$ 11.212,00 (onze mil duzentos e doze reais) totalizando R\$ 135.520,00 (centro e trinta e cinco mil, quinhentos e vinte reais) até dezembro de 2024. Segue análise abaixo:

SEXTA PARCELA

ETAPA – 01 MESTRE DE CAPOEIRA E CAPOTERAPIA, 01 PROFESSOR DE CAPOEIRA, ASSESSORIA ADMINISTRATIVO E CONTÁBIL, 02 PROFESSORES DE PERCUSSÃO E INSTRUMENTOS, AQUISIÇÃO DE INSTRUMENTOS DE PERCUSSÃO E AQUISIÇÃO DE UNIFORMES PARA AS AULAS.

VALOR DO PLANO DE TRABALHO:

6ª PARCELA: R\$ 11.212,00 (ONZE MIL DUZENTOS E DOZE REAIS)

Nº DE PARCELA	DATA DESEMBOLSO	VALOR DESEMBOLSO	VALOR DA DESPESA	TARIFA DEVOLVIDA	SALDO
6	30/08/2024	R\$ 11.212,00	R\$ 11.212,00	R\$ 105,50	R\$ 0,00
TOTAL		R\$ 11.212,00	R\$ 11.212,00	R\$ 105,50	R\$ 0,00

SALDO ANTERIOR: R\$ 0,00 (zero centavos)

TOTAL DA DESPESA: R\$ 11.212,00 (onze mil duzentos e doze reais)

TARIFA DEVOLVIDA: R\$ 105,50 (cento e cinco mil reais e cinquenta centavos)

SALDO EM CONTA: R\$ 0,00 (zero centavos)

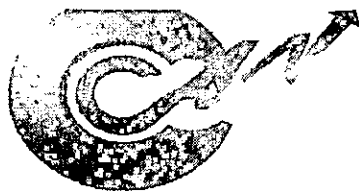

CONSIDERAÇÕES

➤ **Cumprimento do objeto**

O cumprimento do objeto de promoção da capoeira como prática esportiva e cultural, como forma de inclusão social de crianças, jovens, adultos, idosos e portadores de deficiência física, previamente estabelecido no Termo de Fomento nº004/2024 e Plano de Trabalho pôde ser comprovado através da análise da relação de pagamentos, do demonstrativo de execução da receita e da despesa, notas fiscais, comprovantes de pagamentos, extratos bancários e relatório fotográfico apresentado pela Associação Desportiva e Cultural de Capoeira Santa Geração.

➤ **Impacto financeiro**

A Associação Desportiva e Cultural de Capoeira Santa Geração recebeu da Administração Pública Municipal efetivamente R\$11.212,00 (onze mil duzentos e dose reais) referente a sexta parcela. Foram gastos um total de R\$11.212,00 (onze mil duzentos e dose reais) para execução do referido Termo e devolvidos o valor de R\$105,50 (cento e cinco mil reais e cinquenta centavos) relativo a tarifas.

➤ **Impacto do benefício social**

De acordo com a análise da prestação de contas apresentada verificou-se que as transferências financeiras do Município de Luís Eduardo Magalhães/BA foram aplicadas em aulas de capoeira e capoterapia, assessoria contábil e aulas de percussão, contribuindo com o desenvolvimento da auto estima, atenção, concentração, disciplina, respeito e coordenação motora, além de aprender a tocar os instrumentos e acompanhar as músicas típicas que criam a cadência e o ritmo necessários para a movimentação dos capoeiristas, sem contar no melhoramento das habilidades e competências físicas, motoras e emocionais, colaborando efetivamente com as políticas de desenvolvimento social dos atendidos.

➤ **Conclusão**

Portanto conclui-se que a Associação Desportiva e Cultural de Capoeira Santa Geração apresentou documentos comprobatórios satisfatórios no cumprimento com as obrigações presentes no Termo de Fomento N°004/2024. Pode-se inferir que não há irregularidades na



Cactus
Assessoria Contábil

execução do objeto, no entanto a OSC deve especificar a forma de contratação dos professores e incluir lista de presença das aulas.

Diante do exposto e de acordo com o § 5º do Art. 69 da Lei Federal nº 13.019/2014 recomenda-se a aprovação da prestação de contas relativa à sexta parcela apresentada.

A Administração Pública Municipal deverá realizar sua análise conclusiva baseada nos fatos apresentados.

Barreiras-BA, 23 de setembro de 2024.

Frederico Diltmann Pinto da Silva
- Sócio Administrador -



Ofício nº 06/2024

Luís Eduardo Magalhães – BA, 16 de setembro de 2024.

Encaminhado ao Excelentíssimo Senhor Prefeito

Ondumar Ferreira Borges,

Assunto: Prestação de contas – Termo de Fomento nº 004/2024

Encaminhamos a Vossa Excelência a documentação referente à prestação de contas composta pelos seguintes anexos:

- Extratos bancários da conta corrente e aplicação;
- Documentos comprobatórios da Despesa;
- Relação de pagamentos;
- Relatório Fotográfico e de Execução;
- Relatório de Execução da Receita e da Despesa;
- Conciliação Bancária;
- Declaração de guarda dos originais dos documentos;

ASSOC. DESPORTIVA E CULTURAL
DE CAPOEIRA SANTA GERAÇÃO
14.182.322/0001-03
Rua das Acácias, Qd 12B, Lote 1
CEP: 47862-106
Luís Eduardo Magalhães - BA

Renato Santana dos Santos
032.220.501-80
Presidente da Associação

Recebido em: ____ / ____ / ____ por: _____

Recebemos de SABRINA DE LIMA CARVALHO - CPF/CNPJ: 065.787.115-03 a prestação dos serviços da nota fiscal indicada ao lado

Data de Recebimento

Identificação e assinatura do receptor

NFS-e Avulsa

Nº 00018942



PREFEITURA MUNICIPAL DE LUÍS EDUARDO MAGALHÃES

AVENIDA OCTOGONAL, 04 PRAÇA DOS TRÊS PODERES
JARDIM IMPERIAL - LUÍS EDUARDO MAGALHÃES - BA CEP: 47864-090
CNPJ: 04.214.419/0001-05

Nota Fiscal de Serviços Eletrônica Avulsa

Número da Nota
00018942

Data e Hora de Emissão
02/09/2024 14:13:36

Data do Fato Gerador
02/09/2024

Código de Verificação
ASKPGPEH-IZAJIQ



Dados do(s) Serviço(s)

Exigibilidade do ISS / Natureza da Operação Exigível Local da Prestação LUÍS EDUARDO MAGALHÃES/BA - BRASIL Local da Incidência LUÍS EDUARDO MAGALHÃES/BA

Prestador do(s) Serviço(s)

Nome/Razão Social: **SABRINA DE LIMA CARVALHO**
Nome Fantasia:
Endereço: **RUA DO INGÁ, 336
JARDIM DAS ACÁCIAS LUÍS EDUARDO MAGALHÃES - BA CEP: 47861-496**
CPF/CNPJ: **065.787.115-03** Insc. Municipal: **A00801**
Telefone: **() -** E-mail: **SABRINALIMAC.22@GMAIL.COM**

Tomador do(s) Serviço(s)

Nome/Razão Social: **ASSOCIAÇÃO DESPORTIVA E CULTURAL DE CAPOEIRA SANTA GERAÇÃO**
Nome Fantasia:
Endereço: **RUA DAS ACACIAS, 1346
JARDIM DAS ACACIAS LUÍS EDUARDO MAGALHÃES - BA CEP: 47850-000**
CPF/CNPJ: **14.182.322/0001-03** Insc. Municipal: **99024831**
Telefone: E-mail:

Discriminação do(s) Serviço(s)

Serviços administrativos e contábeis

Classificação do Serviço (LEI 116/2003)
17.12 - Administração em geral, inclusive de bens e negócios de terceiros.

Classificação Nacional de Atividades Econômicas (CNAE 2.1)

Valor do(s) Serviço(s)	Valor Dedução	Desconto Incondicionado	Base de Cálculo ISS
1.412,00	0,00	0,00	1.412,00
Alíquota ISS (%)	Valor do ISS	Valor ISS Retido	Desconto Condicionado
2,50	35,30	0,00	0,00

Retenções Federais

Imposto de Renda	PIS	COFINS	CSLL	INSS	Outras Retenções
0,00	0,00	0,00	0,00	0,00	0,00

Total

Total do(s) Serviço(s)	Total Líquido
1.412,00	1.412,00

Outras Informações

ISS pago através do DAM nº 1290120

Comprovante de Pix enviado

CAIXA

Valor

R\$ 1.412,00

Data

02/09/2024
13:19:21



Pix realizado com sucesso!

Dados do recebedor

Nome

Sabrina De Lima Carvalho

CPF

***.787.115-**

Instituição

CC POUP INV UNIÃO DOS EST MS, TO E
OESTE DA BAHIA

Dados do pagador

Nome

ASSOCIACAO DESPORTIVA E CULTURAL

CNPJ

14.182.322/0001-03

Instituição

CAIXA ECONÔMICA FEDERAL

CPFs autorizadores

***.205.018-**, ***.019.353-**

Dados da transação

Valor

R\$ 1.412,00

Data/Hora

02/09/2024 - 13:19:21

Descrição

Serviços administrativos e contábeis

ID Transação

E00360305202409021539e867229751
1

Código da operação

35119594990

Chave de segurança

RCU2C2FEE20V6M5L

Chave Pix

06578711503

Caso tenha dúvidas ou não reconheça esta transação, entre em contato com a Alô CAIXA e informe o ID da Transação presente neste comprovante.

Alô CAIXA: 4004 0104 (Capitais e Regiões Metropolitanas)

Alô CAIXA: 0800 104 0 104 (Demais regiões)

Pessoas com deficiência auditiva: 0800 726 2492

SAC CAIXA: 0800 726 0101

Ouvidoria: 0800 725 7474

Recebemos de UELITON CRUZ DE LIMA - CPF/CNPJ: 917.172.055-34 a prestação dos serviços da nota fiscal indicada ao lado

Data de Recebimento

Identificação e assinatura do receptor

NFS-e Avulsa

Nº 00019224



PREFEITURA MUNICIPAL DE LUÍS EDUARDO MAGALHÃES

AVENIDA OCTOGONAL, 04 PRAÇA DOS TRÊS PODERES

JARDIM IMPERIAL - LUÍS EDUARDO MAGALHÃES - BA CEP:

47864-090

CNPJ: 04.214.419/0001-05

Nota Fiscal de Serviços Eletrônica Avulsa

Número da Nota

00019224

Data e Hora de Emissão

13/09/2024 10:56:52

Data do Fato Gerador

13/09/2024

Código de Verificação

ATCHGPCE-AAAJIR



Dados do(s) Serviço(s)

Exigibilidade do ISS / Natureza da Operação
Exigível

Local da Prestação

LUÍS EDUARDO MAGALHÃES/BA - BRASIL

Local da Incidência

LUÍS EDUARDO MAGALHÃES/BA

Prestador do(s) Serviço(s)

Nome/Razão Social: UELITON CRUZ DE LIMA

Nome Fantasia:

Endereço:

RUA DAS ACÁCIAS, 460 QD 33

JARDIM DAS ACÁCIAS LUÍS EDUARDO MAGALHÃES - BA CEP: 47861-472

CPF/CNPJ: 917.172.055-34

Insc. Municipal: A00802

Telefone:

() .-

E-mail:

UELITON_BENCAO@HOTMAIL.COM

Tomador do(s) Serviço(s)

Nome/Razão Social: ASSOCIAÇÃO DESPORTIVA E CULTURAL DE CAPOEIRA SANTA GERAÇÃO

Nome Fantasia:

Endereço:

RUA DAS ACACIAS, 1346

JARDIM DAS ACACIAS LUÍS EDUARDO MAGALHÃES - BA CEP: 47850-000

CPF/CNPJ: 14.182.322/0001-03

Insc. Municipal: 99024831

Telefone:

E-mail:

Discriminação do(s) Serviço(s)

Professor de capoeira e capoterapia

Classificação do Serviço (LEI 116/2003)

08.02 - Instrução, treinamento, orientação pedagógica e educacional, avaliação de conhecimentos de qualquer natureza.

Classificação Nacional de Atividades Econômicas (CNAE 2.1)

Valor do(s) Serviço(s)	5.000,00	Valor Dedução	0,00	Desconto Incondicionado	0,00	Base de Cálculo ISS	5.000,00	
Alíquota ISS (%)	2,00	Valor do ISS	100,00	Valor ISS Retido	0,00	Desconto Condicionado	0,00	
Retenções Federais								
Imposto de Renda	0,00	PIS	0,00	COFINS	0,00	CSLL	0,00	
				INSS	0,00	Outras Retenções	0,00	
Total								
Total do(s) Serviço(s)				5.000,00	Total Líquido			5.000,00

Outras Informações

ISS pago através do DAM nº 1294395

Recebemos de HEBERT CORTES DOS SANTOS - CPF/CNPJ: 803.807.195-88 a prestação dos serviços da nota fiscal indicada ao lado

Data de Recebimento

Identificação e assinatura do receptor

NFS-e Avulsa
Nº 00018940



PREFEITURA MUNICIPAL DE LUÍS EDUARDO MA
AVENIDA OCTOGONAL, 04 PRAÇA DOS TRÊS PODERES
JARDIM IMPERIAL - LUÍS EDUARDO MAGALHÃES - BA CEP:
47864-090
CNPJ: 04.214.419/0001-05

Nota Fiscal de Serviços Eletrônica Avulsa

Número da Nota
00018940

Data e Hora de Emissão
02/09/2024 14:08:30

Data do Fato Gerador
02/09/2024

Código de Verificação
ASKOGXCU-IZAGES



Dados do(s) Serviço(s)

Exigibilidade do ISS / Natureza da Operação Exigível Local da Prestação LUÍS EDUARDO MAGALHÃES/BA - BRASIL Local da Incidência LUÍS EDUARDO MAGALHÃES/BA

Prestador do(s) Serviço(s)

Nome/Razão Social: **HEBERT CORTES DOS SANTOS**
Nome Fantasia:
Endereço: **RUA MUNIZ TRAVASSO, 498
ALTO DE COUTOS SALVADOR - BA CEP: 40760-000**
CPF/CNPJ: **803.807.195-88** Insc. Municipal: **A02058**
Telefone: **() -** E-mail: **hebertcortes05@gmail.com**

Tomador do(s) Serviço(s)

Nome/Razão Social: **ASSOCIAÇÃO DESPORTIVA E CULTURAL DE CAPOEIRA SANTA GERAÇÃO**
Nome Fantasia:
Endereço: **RUA DAS ACACIAS, 1346
JARDIM DAS ACACIAS LUÍS EDUARDO MAGALHÃES - BA CEP: 47850-000**
CPF/CNPJ: **14.182.322/0001-03** Insc. Municipal: **99024831**
Telefone: E-mail:

Discriminação do(s) Serviço(s)

Professores de percussão

Classificação do Serviço (LEI 116/2003)
08.02 - Instrução, treinamento, orientação pedagógica e educacional, avaliação de conhecimentos de qualquer natureza.
Classificação Nacional de Atividades Econômicas (CNAE 2.1)

Valor do(s) Serviço(s)	Valor Dedução	Desconto Incondicionado	Base de Cálculo ISS
2.600,00	0,00	0,00	2.600,00
Alíquota ISS (%)	Valor do ISS	Valor ISS Retido	Desconto Condicionado
2,00	52,00	0,00	0,00

Retenções Federais

Imposto de Renda	PIS	COFINS	CSLL	INSS	Outras Retenções
0,00	0,00	0,00	0,00	0,00	0,00

Total

Total do(s) Serviço(s)	Total Líquido
2.600,00	2.600,00

Outras Informações

ISS pago através do DAM nº 1290114

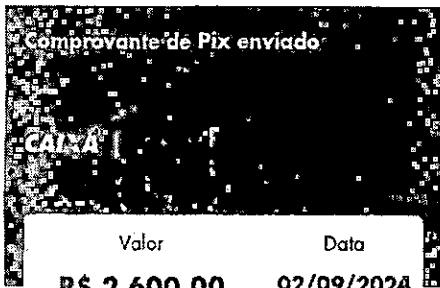

 Pix realizada com sucesso!

Dados do recebedor

Nome

HEBERT CORTES DOS SANTOS

CPF

*****.807.195-****

Instituição

BANCO DO BRASIL S.A.

Dados do pagador

Nome

ASSOCIACAO DESPORTIVA E CULTURAL

CNPJ

14.182.322/0001-03

Instituição

CAIXA ECONÔMICA FEDERAL

CPFs autorizadores

*****.205.018-**, ***.019.353-****

Dados da transação

Valor

R\$ 2.600,00

Data/Hora

02/09/2024 - 13:21:20

Descrição

Professores de percussão

ID Transação

E00360305202409021540fa2bdcc3a3b

Código da operação

35119689679

Chave de segurança

E2R2A6K6L9SNES7S

Chave Pix

+5577999235315

Caso tenha dúvidas ou não reconheça esta transação, entre em contato com o Alô CAIXA e informe o ID da Transação presente neste comprovante.

Alô CAIXA: 4004 0104 (Capitais e Regiões Metropolitanas)

Alô CAIXA: 0800 104 0 104 (Demais regiões)

Pessoas com deficiência auditiva: 0800 726 2492

SAC CAIXA: 0800 726 0101

Ouvidaria: 0800 725 7474

Recebemos de MARIA CECÍLIA DA COSTA VARGAS - CPF/CNPJ: 095.158.905-94 a prestação dos serviços da nota fiscal indicada ao lado

Data de Recebimento

Identificação e assinatura do recebedor

NFS-e Avulsa
Nº 00018944



PREFEITURA MUNICIPAL DE LUÍS EDUARDO MAGALHÃES

AVENIDA OCTOGONAL, 04 PRAÇA DOS TRÊS PODERES
JARDIM IMPERIAL - LUÍS EDUARDO MAGALHÃES - BA CEP: 47864-090
CNPJ: 04.214.419/0001-05

Nota Fiscal de Serviços Eletrônica Avulsa

Número da Nota
00018944

Data e Hora de Emissão
02/09/2024 14:18:57

Data do Fato Gerador
02/09/2024

Código de Verificação
ASKJGXEJ-EZAICH



Dados do(s) Serviço(s)

Exigibilidade do ISS / Natureza da Operação
Exigível

Local da Prestação
LUÍS EDUARDO MAGALHÃES/BA - BRASIL

Local da Incidência
LUÍS EDUARDO MAGALHÃES/BA

Prestador do(s) Serviço(s)

Nome/Razão Social: **MARIA CECÍLIA DA COSTA VARGAS**
Nome Fantasia:
Endereço: **RUA RIO DE ONDAS, 329
VEREDA TROPICAL LUÍS EDUARDO MAGALHÃES - BA CEP: 47850-000**
CPF/CNPJ: **095.158.905-94** Insc. Municipal: **A02095**
Telefone: **(77) 9.9938-3913** E-mail: **vargasmarlacecilia14@gmail.com**

Tomador do(s) Serviço(s)

Nome/Razão Social: **ASSOCIAÇÃO DESPORTIVA E CULTURAL DE CAPOEIRA SANTA GERAÇÃO**
Nome Fantasia:
Endereço: **RUA DAS ACACIAS, 1346
JARDIM DAS ACACIAS LUÍS EDUARDO MAGALHÃES - BA CEP: 47850-000**
CPF/CNPJ: **14.182.322/0001-03** Insc. Municipal: **99024831**
Telefone: E-mail:

Discriminação do(s) Serviço(s)

Professor(a) de capoeira

Classificação do Serviço (LEI 116/2003)
08.02 - Instrução, treinamento, orientação pedagógica e educacional, avaliação de conhecimentos de qualquer natureza.

Classificação Nacional de Atividades Econômicas (CNAE 2.1)

Valor do(s) Serviço(s)	Valor Dedução	Desconto Incondicionado	Base de Cálculo ISS
2.200,00	0,00	0,00	2.200,00
Alíquota ISS (%)	Valor do ISS	Valor ISS Retido	Desconto Condicionado
2,00	44,00	0,00	0,00

Retenções Federais

Imposto de Renda	PIS	COFINS	CSLL	INSS	Outras Retenções
0,00	0,00	0,00	0,00	0,00	0,00

Total

Total do(s) Serviço(s)	Total Líquido
2.200,00	2.200,00

Outras Informações

ISS pago através do DAM nº 1290129

Comprovante de Pix enviado

CAIXA

Valor

R\$ 2.200,00

Data

02/09/2024

13:20:14



Pix realizado com sucesso!

Dados do recebedor

Nome

MARIA CECILIA DA COSTA VARGAS

CPF

***.158.905-**

Instituição

BCO BRADESCO S.A.

Dados do pagador

Nome

ASSOCIACAO DESPORTIVA E CULTURAL

CNPJ

14.182.322/0001-03

Instituição

CAIXA ECONÔMICA FEDERAL

CPFs autorizadores

***.205.018-**, ***.019.353-**

Dados da transação

Valor

R\$ 2.200,00

Data/Hora

02/09/2024 - 13:20:14

Descrição

Professor de capoeira

ID transação

E0036030520240902155262e73bd46a
a

Código da operação

35119613086

Chave de segurança

MZLXFP7RKNCQ2SEK

Chave Pix

+5577999383913

Caso tenha dúvidas ou não reconheça esta transação, entre em contato com o Alô CAIXA e informe o ID da Transação presente neste comprovante.

Alô CAIXA: 4004 0104 (Capitais e Regiões Metropolitanas)

Alô CAIXA: 0800 104 0 104 (Demais regiões)

Pessoas com deficiência auditiva: 0800 726 2492

SAC CAIXA: 0800 726 0101

Ouvidoria: 0800 725 7474



DECLARAÇÃO DE GUARDA E CONSERVAÇÃO DOS DOCUMENTOS CONTÁBEIS

Unidade Executora ASSOCIAÇÃO DESPORTIVA E CULTURAL DE CAPOEIRA SANTA GERAÇÃO	Termo de Fomento nº 004/2024
---	---------------------------------

DECLARAÇÃO

Declaramos para todos os fins de direito que os Documentos Contábeis referentes à Prestação de Contas Parcial do Termo de Fomento nº004/2024, de 29 de fevereiro de 2024, encontram-se guardados, arquivados em boa ordem e conservação, identificados e à disposição da Prefeitura Municipal de Luís Eduardo Magalhães.

Unidade Executora, Luís Eduardo Magalhães (BA), 12 de setembro de 2024.

Assinatura



RENATO SANTANA DOS SANTOS
Presidente

Responsável pela Execução Luís Eduardo Magalhães (BA), 12 de setembro de 2024

Assinatura



RENATO SANTANA DOS SANTOS
Presidente

ASSOC. DESPORTIVA E CULTURAL
DE CAPOEIRA SANTA GERAÇÃO
14.182.322/0001-03
Rua das Acácias, Qd 128, Lote 1
CEP: 47862-106
Luís Eduardo Magalhães - BA

Contador ou Técnico em Contabilidade com CRC

Luís Eduardo Magalhães (BA), 12 de setembro de 2024.

Assinatura

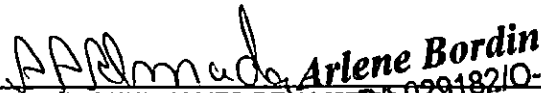

ARLENE ALVES DE ARAÚJO
CRC BA-029182/0-8 Contadora
Contadora

ASSOCIAÇÃO DESPORTIVA E CULTURAL DE CAPOEIRA SANTA GERAÇÃO
CNPJ: 14.182.322/0001-03
RUA DAS ACÁCIAS, 1346 – JARDIM DAS ACÁCIAS
CEP 47850-000, LUÍS EDUARDO MAGALHÃES/BAHIA



CONCILIAÇÃO BANCÁRIA

Unidade Executora ASSOCIAÇÃO DESPORTIVA E CULTURAL DE CAPOEIRA SANTA GERAÇÃO		Parceria nº 004/2024
PRESTAÇÃO DE CONTAS		
(x)Parcial ()Final		Período de 08/08/2024 a 12/09/2024
DADOS BANCÁRIOS		
Banco Caixa Econômica Federal	Agência 2734 OP 003	Conta-Corrente nº 4566-8
MOVIMENTAÇÃO BANCÁRIA		
Discriminação	VALOR	SALDO
(+) Saldo constante do Extrato Bancário Aplicação em		
(+) Saldo constante do Extrato Bancário Conta Corrente em	R\$0,00	R\$0,00
(-) Valores Creditados a Identificar: _____ _____		
(+) Valores Debitados a Identificar: _____ _____		
SALDO DISPONÍVEL		0,00
 Renato Santana dos Santos 032.220.501-80 Presidente da Associação	 ARLENE ALVES DE ALMEIDA CRC BA-029182/0-8 Contadora	

ASSOC. DESPORTIVA E CULTURAL
DE CAPOEIRA SANTA GERAÇÃO
14.182.322/0001-03
Rua das Acácias, Qd 128, Lote 1
CEP: 47862-106
Luís Eduardo Magalhães - BA

ASSOCIAÇÃO DESPORTIVA E CULTURAL DE CAPOEIRA SANTA GERAÇÃO
CNPJ: 14.182.322/0001-03
RUA DAS ACÁCIAS, 1346 – JARDIM DAS ACÁCIAS
CEP 47850-000, LUÍS EDUARDO MAGALHÃES/BAHIA



DEMONSTRATIVO DA EXECUÇÃO DA RECEITA E DA DESPESA

Unidade Executora ASSOCIAÇÃO DESPORTIVA E CULTURAL DE CAPOEIRA SANTA GERAÇÃO	TERMO DE FOMENTO 004/2024
--	-------------------------------------

RECEITA (valores recebidos inclusive os rendimentos da aplicação financeira e outros)	DESPESA (despesas executadas conforme relação de pagamentos e o saldo recolhido ou a recolher)
R E C E B I D O	E X E C U T A D O
Transferência da Prefeitura R\$ 11.212,00 – 30/08/2024	Com Recursos do Concedente R\$11.212,00
02/09 – Tarifas estornadas R\$105,50	30/08 - Tarifa a ser estornada R\$36,50 30/08 - Tarifa a ser estornada R\$69,00
	Saldo em 12/09/2024 – R\$0,00
TOTAL (1) R\$ 11.317,50	TOTAL (2) R\$ 11.317,50

ASSOC. DESPORTIVA E CULTURAL
DE CAPOEIRA SANTA GERAÇÃO
14.182.322/0001-03
Rua das Acácias, Qd 128, Lote 1
CEP: 47862-106
Luís Eduardo Magalhães - BA

 Presidente da Associação
 Renato Santana dos Santos

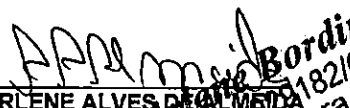
 ARLENE ALVES DE ALMEIDA
 CRC BA-025182/0-8
 Contadora

ASSOCIAÇÃO DESPORTIVA E CULTURAL DE CAPOEIRA SANTA GERAÇÃO
 CNPJ: 14.182.322/0001-03
 RUA DAS ACÁCIAS, 1346 – JARDIM DAS ACÁCIAS
 CEP 47850-000, LUÍS EDUARDO MAGALHÃES/BAHIA

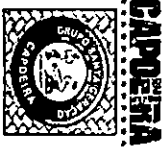

RELACÃO DE PAGAMENTOS
DE RESPONSABILIDADE DA ORGANIZACÃO DA SOCIEDADE CIVIL

Nº D: PARCERIA: 004/2024 DATA: 08/08/2024 a 12/09/2024

ENTRADA: ASSOCIACÃO DESPORTIVA E CULTURAL DE CAPOEIRA SANTA GERACÃO

PAGAMENTO

Meta	Fase	Credor	CNPJ/CPF	OB	Data de pagamento	Título de Crédito (NF, Recibo)	Data de Emissao	Valor
1,00		1 UELTON CRUZ DE LIMA	917.172.055-34	21318	02/09/2024	18942	13/08/2024	R\$ 5.000,00
1,00		1 SABRINA DE LIMA CARVALHO	065.787.115-03	21319	02/09/2024	18942	02/08/2024	R\$ 1.412,00
1,00		1 MARINA CECILIA DA COSTA VARGAS	095.158.905-94	21320	02/09/2024	18944	02/08/2024	R\$ 2.200,00
1,00		1 HERBERT CORTES DOS SANTOS	803.307.195-68	21321	02/09/2024	18940	02/08/2024	R\$ 2.600,00
TOTAL:								R\$ 11.212,00

RENATO SANTANA DOS SANTOS
032.220.501-80
PRESIDENTE DA ASSOCIACÃO

ASSOC. DESPORTIVA E CULTURAL
DE CAPOEIRA SANTA GERACÃO

14.18.1122/0001-03
Rua das Acácias, Qd 128, Lote 1
CEP: 47862-106
Luís Eduardos Magalhães - BA

ARRENE ALVES DE ALMEIDA
CRC BA-029182/C Contadora
Arlene Bordin
CRC-BA 029182/0-8 Contadora



RELATÓRIO DAS AULAS DE CAPOEIRA E CAPOTERAPIA

Período: 08/08/2024 a 12/09/2024

Executora: ASSOCIAÇÃO DESPORTIVA E CULTURAL DE CAPOEIRA SANTA GERAÇÃO

Locais Atendidos: Projeto Capoeira Cultura em Ação, PROMATI, Gruta Nossa Senhora Aparecida, Academia da Saúde do Mimoso 2, Projeto Coração de Mãe, Escola Municipal Ottomar, Bairro Solar Santa Cruz, CEUS, Sol do Cerrado e Bairro Vista Alegre.

Relato das Atividades:

- Projeto Capoeira Cultura Em Ação – Aulas de capoeira toda terça e sexta-feira – Das 08 às 09 horas pela manhã e das 16 às 17 horas pela tarde. Alunos com faixa etária de 05 a 17 anos – 46 alunos matriculados.
- Projeto Capoeira Cultura Em Ação – Aulas de capoeira toda terça e quinta-feira – Das 20 às 21 horas. Alunos da faixa etária dos 18 anos acima – 18 alunos matriculados.
- PROMATI – Aulas de capoterapia toda quarta-feira – Das 08 às 09 horas da manhã – Público idoso – 115 alunos matriculados.
- Gruta Nossa Senhora Aparecida – Aulas de Capoterapia toda terça e quinta-feira – Das 09 às 10 horas – Público idoso – 26 alunos matriculados.
- Academia da saúde no bairro Mimoso 2 - Aulas todas as sextas-feiras, das 15 às 16 atendendo o CAPS com a capoterapia, das 17 às 18 capoterapia para idosos e das 18 às 19 horas capoeira – Ao todo 38 pessoas participam das atividades no período vigente.
- Projeto Coração de Mãe – Aulas de capoeira toda sexta-feira, pela manhã das 10 às 11 horas e pela tarde das 14 às 15 horas – 40 crianças beneficiadas.
- Escola Municipal Ottomar – Aulas de capoeira toda segunda-feira das 07:30 às 08:30 da manhã e das 13:30 às 14:30 da tarde – 12 alunos matriculados.
- Bairro Vista Alegre – Aulas de capoeira toda segunda-feira Das 16 às 17hrs – 15 alunos beneficiados.
- Bairro Sol do Cerrado – Aulas de capoeira toda sexta-feira – 33 alunos matriculados.
- Bairro Solar Santa Cruz – Aulas de capoeira toda terça-feira, pela manhã das 09:30 às 10:30 e pela tarde das 17 às 18 horas – 20 crianças beneficiadas.
- CEUS – Aulas de Capoeira toda quinta-feira, pela manhã das 10:15 às 11:15 e pela tarde das 14:30 às 15:30 – 18 alunos beneficiados.

Pontos Negativos:

Há uma rotatividade de alunos, principalmente nos bairros que há maior vulnerabilidade social, como no Vista Alegre e no CEUS.

Pontos Positivos:

O projeto está recebendo elogios dos pais e/ou responsáveis.

Um bairro que a aceitação está sendo boa é no Sol do Cerrado. O espaço de aulas está se tornando pequeno para o tanto de alunos que estão comparecendo.

Os alunos atendidos com as aulas de capoeira estão se desenvolvendo bem, melhoraram a coordenação motora, disciplina e comprometimento.

Os idosos relatam melhorias na saúde física e mental, e o ponto focal da capoterapia é a alta demanda de atendidos. A turma vem crescendo e os relatos são positivos, quanto a aula do mestre como também elogios ao Sr. Prefeito.

ASSOC. DESPORTIVA E CULTURAL
DE CAPOEIRA SANTA GERAÇÃO
14.182.322/0001-03
Rua das Acácias, Qd 128, Lote 1
CEP: 47862-106
Luis Eduardo Magalhães - BA

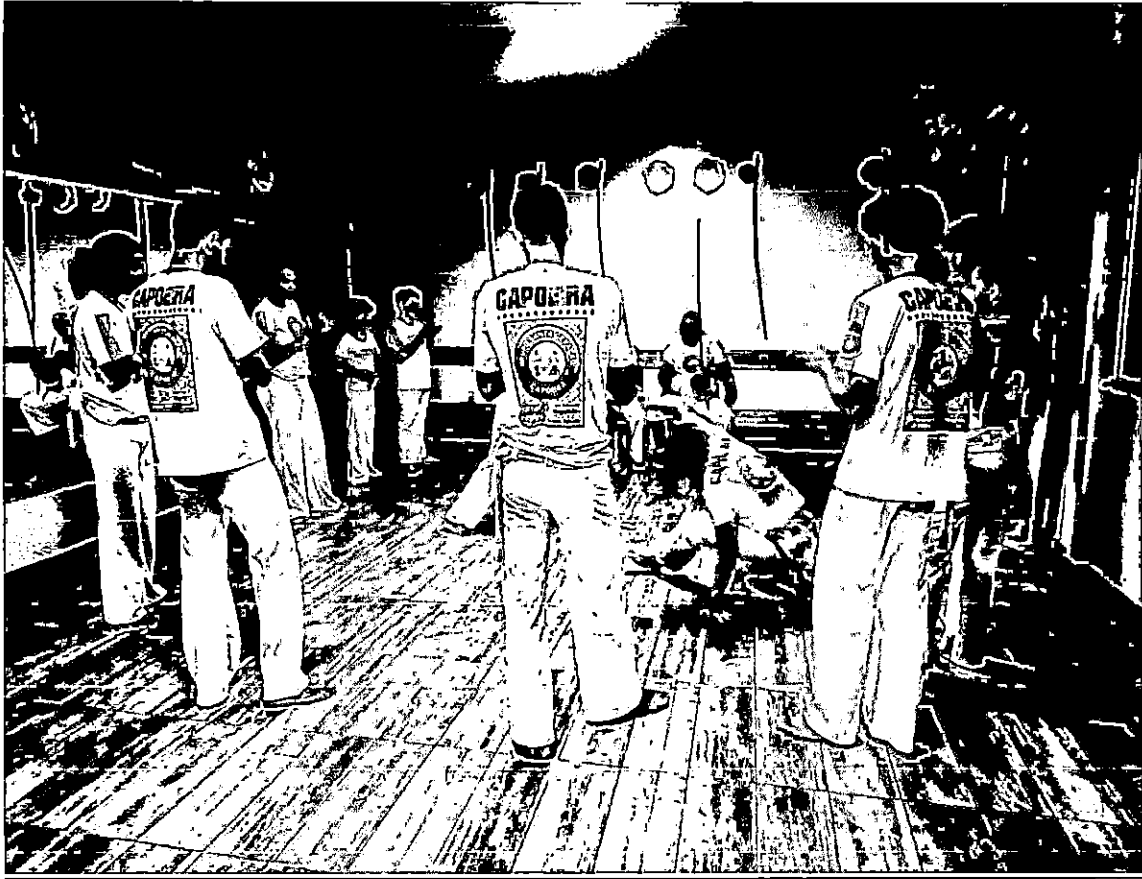

ASSOC. DESPORTIVA E CULTURAL
DE CAPOEIRA SANTA GERAÇÃO
14.182.322/0001-03
Rua das Acácias, Qd 128, Lote 1
CEP: 47862-106
Luís Eduardo Magalhães - BA



ASSOC. DESPORTIVA E CULTURAL
DE CAPOEIRA SANTA GERARDO
14.182.322/0001-03
Rua das Acácias, Qd 128, Lote 1
CEP: 47862-106
Luís Eduardo Magalhães - BA



ASSOC. DESPORTIVA E CULTURAL
DE CAPOEIRA SANTA GERAÇÃO
14.182.322/0001-03
Rua das Acácias, Qd 128, Lote 1
CEP: 47862-106
Luís Eduardo Magalhães - BA



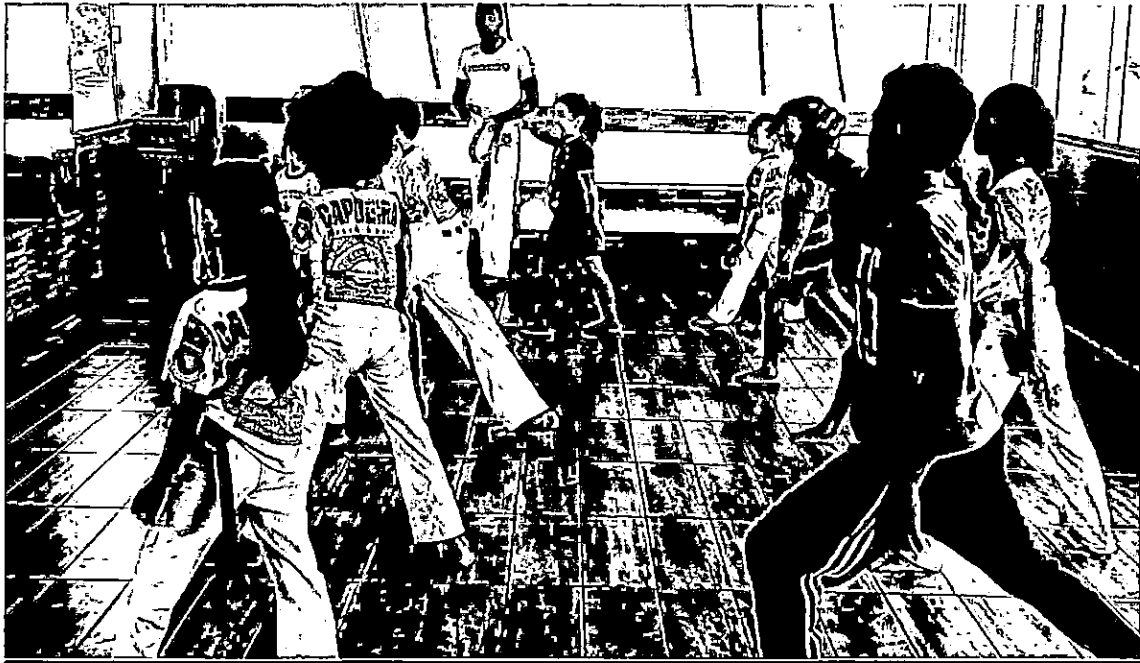

ASSOC. DESPORTIVA E CULTURAL
DE CAPOEIRA SANTA GERAÇÃO
14.182.022/0001-03
Rua da Acácia, 128, Lote 1
CEP: 47941-176
Luís Eduardo

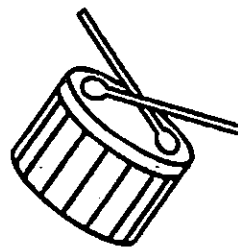
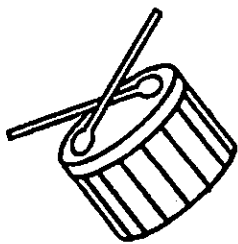

**O GRUPO PERCUSSIVO BATIDA VIVA É UMA EXPLOÇÃO
DE RITMOS E ENERGIA QUE CONTAGIA E ENVOLVE A
TODOS COM SUAS BATIDAS VIBRANTES E PRECISAS.**

**CRONOGRAMA DO GRUPO PERCUSSIVO BATIDA AULAS
DO MÊS DE SETEMBRO 2024**

**SEGUNDAS-FEIRAS DAS 19:30 AS 21:00 AULAS
PRÁTICAS**

QUARTAS-FEIRAS DAS 19:30 AS 21:00 AULAS PRÁTICAS

**SEXTAS-FEIRAS DAS 19:00 AS 20:30 AULAS TEÓRICAS
E OFICINAS DE CRIAÇÕES.**



Relatório do projeto Motirô

GRUPO DE PERCUSSÃO

Quantidades de Alunos :32 alunos

Horário: 19:00 as 21:00horas

Dia de ensaio: segunda Feira

Local: "Céus

Bairro Florais Léa 4

OBJETIVO:

Tem Como objetivo de ensinar e levar entretenimento e apresentações na arte da PERCUSSÃO. Assim tirando crianças e

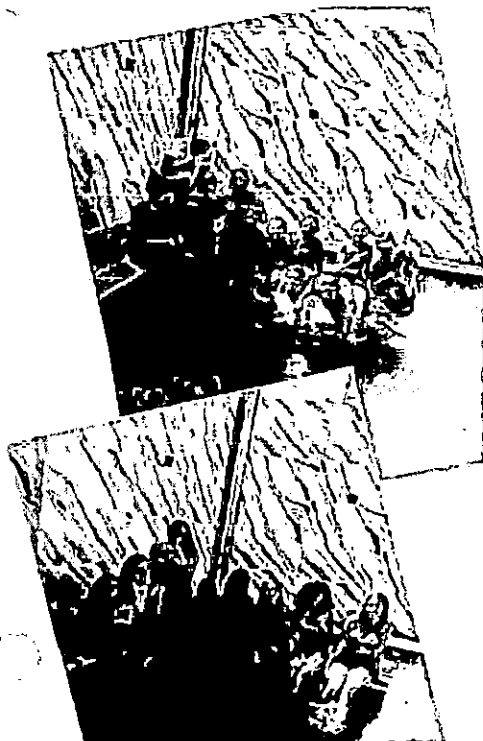



Cactus
Assessoria Contábil

À

PREFEITURA MUNICIPAL DE LUÍS EDUARDO MAGALHÃES

TERMO DE FOMENTO Nº004/2024 – ASSOCIAÇÃO DESPORTIVA E CULTURAL
DE CAPOEIRA SANTA GERAÇÃO

ANÁLISE DA PRESTAÇÃO DE CONTAS FINANCEIRA

SÉTIMA PARCELA

Atendendo a solicitação de análise técnica da Prestação de Contas da SÉTIMA PARCELA do Termo de Fomento nº004/2024, que tem como objetivo promover e difundir a capoeira como prática esportiva e cultural, como forma de inclusão social de crianças, jovens, adultos, idosos e portadores de deficiência física. Através das aulas e oficinas, manter o trabalho que vem sendo realizado utilizando a capoeira como instrumento de interação e integração proporcionando vivências esportivas e culturais e auxiliando no desenvolvimento das habilidades e competências físicas, motoras e emocionais dos atendidos, colaborando efetivamente com as políticas de desenvolvimento social tendo a capoeira como instrumento desta modificação social e torna-la parte fundamental na construção da identidade cultural dos sujeitos, parceria entre o Município de Luís Eduardo Magalhães e a Associação Desportiva e Cultural de Capoeira Santa Geração, envolvendo a transferências de recursos financeiros da administração pública para a Entidade, em regime de mútua cooperação, para a consecução de finalidades de interesse público.

A apreciação da relativa documentação iniciou-se a partir da apresentação do Termo de fomento, plano de trabalho, relação de pagamentos, notas fiscais, comprovantes de transferências, demonstrativo de execução da receita e da despesa, extratos, conciliação bancária, execução físico-financeira, relatório fotográfico e lista de presença, onde serão analisados os dados financeiros com o intuito de estabelecer a conexão entre a receita e a despesa realizada, a sua conformidade e o cumprimento das normas pertinentes do referido Termo e demais exigências estabelecidas pela Lei Federal nº 13.019/2014.

Toda análise dos documentos fiscais baseou-se no Plano de trabalho, que detém Cronograma de Execução disposto em 01 mestre de capoeira e capoteria, 01 professor de capoeira, assessoria administrativo e contábil, 02 professores de percussão e instrumentos, aquisição de instrumentos de percussão e aquisição de uniformes para as aulas e Cronograma de Desembolso em 10 parcelas, sendo a primeira no valor de R\$ 34.612,00 (trinta e quatro



mil e seiscentos e doze reais) e as demais no valor de R\$ 11.212,00 (onze mil duzentos e doze reais) totalizando R\$ 135.520,00 (centro e trinta e cinco mil, quinhentos e vinte reais) até dezembro de 2024. Segue análise abaixo:

SÉTIMA PARCELA

ETAPA – 01 MESTRE DE CAPOEIRA E CAPOTERAPIA, 01 PROFESSOR DE CAPOEIRA, ASSESSORIA ADMINISTRATIVO E CONTÁBIL, 02 PROFESSORES DE PERCUSSÃO E INSTRUMENTOS, AQUISIÇÃO DE INSTRUMENTOS DE PERCUSSÃO E AQUISIÇÃO DE UNIFORMES PARA AS AULAS.

VALOR DO PLANO DE TRABALHO:

7ª PARCELA: R\$ 11.212,00 (ONZE MIL DUZENTOS E DOSE REAIS)

Nº DE PARCELA	DATA DESEMBOLSO	VALOR DESEMBOLSO	VALOR DA DESPESA	SALDO
7	01/10/2024	R\$ 11.212,00	R\$ 11.212,00	R\$ 0,00
TOTAL		R\$ 11.212,00	R\$ 11.212,00	R\$ 0,00

SALDO ANTERIOR: R\$ 0,00 (zero centavos)

TOTAL DA DESPESA: R\$ 11.212,00 (onze mil duzentos e dose reais)

SALDO EM CONTA: R\$ 0,00 (zero centavos)

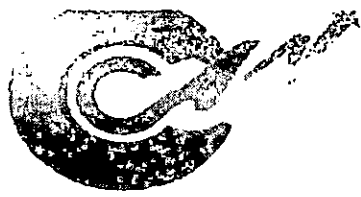

CONSIDERAÇÕES

➤ **Cumprimento do objeto**

O cumprimento do objeto de promoção da capoeira como prática esportiva e cultural, como forma de inclusão social de crianças, jovens, adultos, idosos e portadores de deficiência física, previamente estabelecido no Termo de Fomento nº004/2024 e Plano de Trabalho pôde ser comprovado através da análise da relação de pagamentos, do demonstrativo de execução da receita e da despesa, notas fiscais, comprovantes de pagamentos, extratos bancários e relatório fotográfico apresentado pela Associação Desportiva e Cultural de Capoeira Santa Geração.

➤ **Impacto financeiro**

A Associação Desportiva e Cultural de Capoeira Santa Geração recebeu da Administração Pública Municipal efetivamente R\$11.212,00 (onze mil duzentos e dose reais) referente a sétima parcela. Foram gastos um total de R\$11.212,00 (onze mil duzentos e dose reais) para execução do referido Termo.

➤ **Impacto do benefício social**

De acordo com a análise da prestação de contas apresentada verificou-se que as transferências financeiras do Município de Luís Eduardo Magalhães/BA foram aplicadas em aulas de capoeira e capoterapia, assessoria contábil e aulas de percussão, contribuindo com o desenvolvimento da auto estima, atenção, concentração, disciplina, respeito e coordenação motora, além de aprender a tocar os instrumentos e acompanhar as músicas típicas que criam a cadência e o ritmo necessários para a movimentação dos capoeiristas, sem contar no melhoramento das habilidades e competências físicas, motoras e emocionais, colaborando efetivamente com as políticas de desenvolvimento social dos atendidos.

➤ **Conclusão**

Portanto conclui-se que a Associação Desportiva e Cultural de Capoeira Santa Geração apresentou documentos comprobatórios satisfatórios no cumprimento com as obrigações presentes no Termo de Fomento N°004/2024. Pode-se inferir que não há irregularidades na



Cactus
Assessoria Contábil

execução do objeto, no entanto a OSC deve especificar a forma de contratação dos professores.

Diante do exposto e de acordo com o § 5º do Art. 69 da Lei Federal nº 13.019/2014 recomenda-se a aprovação da prestação de contas relativa à sétima parcela apresentada.

A Administração Pública Municipal deverá realizar sua análise conclusiva baseada nos fatos apresentados.

Barreiras-BA, 28 de outubro de 2024.

Frederico Dilermano Pinto da Silva
- Sócio Administrador -



Ofício nº 07/2024

Luís Eduardo Magalhães – BA, 14 de outubro de 2024.

Encaminhado ao Excelentíssimo Senhor Prefeito
Ondumar Ferreira Borges,

Assunto: Prestação de contas – Termo de Fomento nº 004/2024

Encaminhamos a Vossa Excelência a documentação referente à prestação de contas
composta dos seguintes anexos:

- Extratos bancários da conta corrente e aplicação;
- Documentos comprobatórios da Despesa;
- Relação de pagamentos;
- Relatório Fotográfico e de Execução;
- Relatório de Execução da Receita e da Despesa;
- Conciliação Bancária;
- Declaração de guarda dos originais dos documentos;

Renato Santana dos Santos
032.220.501-80
Presidente da Associação

Recebido em: ____/____/____ por: _____



DECLARAÇÃO DE GUARDA E CONSERVAÇÃO DOS DOCUMENTOS CONTÁBEIS

Unidade Executora ASSOCIAÇÃO DESPORTIVA E CULTURAL DE CAPOEIRA SANTA GERAÇÃO	Termo de Fomento nº 004/2024
---	---------------------------------

DECLARAÇÃO

Declaramos para todos os fins de direito que os Documentos Contábeis referentes à Prestação de Contas Parcial do Termo de Fomento nº004/2024, de 22 de fevereiro de 2024, encontram-se guardados, arquivados em boa ordem e conservação, identificados e à disposição da Prefeitura Municipal de Luís Eduardo Magalhães.

Unidade Executora, Luís Eduardo Magalhães (BA), 11 de outubro de 2024.

Assinatura

RENATO SANTANA DOS SANTOS
Presidente

Responsável pela Execução Luís Eduardo Magalhães (BA), 11 de outubro de 2024.

Assinatura

RENATO SANTANA DOS SANTOS
Presidente

Contador ou Técnico em Contabilidade com CRC

Luís Eduardo Magalhães (BA), 11 de outubro de 2024.

Assinatura

ARLENE ALVES DE ALMEIDA
CRC BA-029182/O-8
Contadora

Arlene Bordin
CRC-BA 029182/O-8
Contadora

ASSOCIAÇÃO DESPORTIVA E CULTURAL DE CAPOEIRA SANTA GERAÇÃO
CNPJ: 14.182.322/0001-03
RUA DAS ACÁCIAS, 1346 – JARDIM DAS ACÁCIAS
CEP 47850-000, LUÍS EDUARDO MAGALHÃES/BAHIA



CONCILIAÇÃO BANCÁRIA

Unidade Executora ASSOCIAÇÃO DESPORTIVA E CULTURAL DE CAPOEIRA SANTA GERAÇÃO		Parceria nº 004/2024
PRESTAÇÃO DE CONTAS		
(x)Parcial ()Final		Período de 13/09/2024 a 11/10/2024
DADOS BANCÁRIOS		
Banco Caixa Econômica Federal	Agência 2734 OP 003	Conta-Corrente nº 4566-8
MOVIMENTAÇÃO BANCÁRIA		
Discriminação	VALOR	SALDO
(+) Saldo constante do Extrato Bancário Aplicação em		
(+) Saldo constante do Extrato Bancário Conta Corrente em	R\$0,00	R\$0,00
(-) Valores Creditados a Identificar: _____ _____		
(+) Valores Debitados a Identificar: _____ _____		
SALDO DISPONÍVEL		0,00
 Renato Santana dos Santos 032.220.501-80 Presidente da Associação	 ARLENE ALVES DE ALMEIDA CRC BA-029182/O-8 Contadora Arlene Bordin CRC-BA 029182/O-8 Contadora	

ASSOCIAÇÃO DESPORTIVA E CULTURAL DE CAPOEIRA SANTA GERAÇÃO
CNPJ - 14.182.322/0001-03
RUA DAS ACÁCIAS, 1346 – JARDIM DAS ACÁCIAS
CEP 47850-000, LUÍS EDUARDO MAGALHÃES/BAHIA

CAPOEIRA



DEMONSTRATIVO DA EXECUÇÃO DA RECEITA E DA DESPESA

Unidade Executora ASSOCIAÇÃO DESPORTIVA E CULTURAL DE CAPOEIRA SANTA GERAÇÃO	TERMO DE FOMENTO 004/2024
--	-------------------------------------

RECEITA (valores recebidos inclusive os rendimentos da aplicação financeira e outros)	DESPESA (despesas executadas conforme relação de pagamentos e o saldo recolhido ou a recolher)
RECEBIDO	EXECUTADO
Transferência da Prefeitura R\$ 11.212,00 – 01/10/2024	Com Recursos do Concedente R\$11.212,00
	Saldo em 31/10/2024 – R\$0,00
TOTAL (1) R\$ 11.212,00	TOTAL (2) R\$ 11.212,00

Presidente da Associação
Renato Santana dos Santos

ARLENE ALVES DE ALMEIDA
CRC BA-029182/O-8
Contadora

Arlene Bordin
CRC-BA 029182/O-8
Contadora

ASSOCIAÇÃO DESPORTIVA E CULTURAL DE CAPOEIRA SANTA GERAÇÃO
CNPJ - 14.482.222/0001-03
RUA DAS ACÁCIAS, 1346 – JARDIM DAS ACÁCIAS
CEP 47850-000, LUÍS EDUARDO MAGALHÃES/BAHIA



Extrato por período

Cliente: ASSOCIACAO DESPORTIVA E CULTURAL

Conta: 2734 | 003 | 00004566-8

Data: 13/10/2024 - 13:27

Mês: Setembro/2024

Período: 13 - 30

Extrato

Data Mov.	Nr. Doc.	Histórico	Valor	Saldo
	000000	SALDO ANTERIOR	0,00	0,00
Data Mov.	Nr. Doc.	Histórico	Valor	Saldo
12/09/2024	000000	SALDO DIA		0,00 C
13/09/2024	000000	SALDO DIA		0,00 C
16/09/2024	000000	SALDO DIA		0,00 C
17/09/2024	000000	SALDO DIA		0,00 C
18/09/2024	000000	SALDO DIA		0,00 C
19/09/2024	000000	SALDO DIA		0,00 C
20/09/2024	000000	SALDO DIA		0,00 C
23/09/2024	000000	SALDO DIA		0,00 C
24/09/2024	000000	SALDO DIA		0,00 C
25/09/2024	000000	SALDO DIA		0,00 C
26/09/2024	000000	SALDO DIA		0,00 C
27/09/2024	000000	SALDO DIA		0,00 C
30/09/2024	000000	SALDO DIA		0,00 C

Lançamentos do Dia

SAC CAIXA: 0800 726 0101

~~Pessoas com deficiência auditiva: 0800 726 2402~~

Ouvidoria: 0800 725 7474

Alô CAIXA: 0800 104 0 104



Extrato por período

Cliente: ASSOCIACAO DESPORTIVA E CULTURAL

Conta: 2734 | 003 | 00004566-8

Data: 13/10/2024 - 13:27

Mês: Outubro/2024

Período: 1 - 13

Extrato

Data Mov.	Nr. Doc.	Histórico	Valor	Saldo
	000000	SALDO ANTERIOR	0,00	0,00
Data Mov.	Nr. Doc.	Histórico	Valor	Saldo
30/09/2024	000000	SALDO DIA		0,00 C
01/10/2024	000001	CRED TED	11.212,00 C	11.212,00 C
01/10/2024	011912	ENVIO PIX	5.000,00 D	6.212,00 C
01/10/2024	011914	ENVIO PIX	1.412,00 D	4.800,00 C
01/10/2024	011915	ENVIO PIX	2.200,00 D	2.600,00 C
01/10/2024	011916	ENVIO PIX	2.600,00 D	0,00 C
01/10/2024	000000	SALDO DIA		0,00 C
02/10/2024	000000	SALDO DIA		0,00 C
03/10/2024	000000	SALDO DIA		0,00 C
04/10/2024	000000	SALDO DIA		0,00 C
07/10/2024	000000	SALDO DIA		0,00 C
08/10/2024	000000	SALDO DIA		0,00 C
09/10/2024	000000	SALDO DIA		0,00 C
10/10/2024	000000	SALDO DIA		0,00 C
11/10/2024	000000	SALDO DIA		0,00 C

Lançamentos do Dia

SAC CAIXA: 0800 726 0101

Processo com deficiência auditiva: 0800 726 2400

Ouvidoria: 0800 725 7474

Alô CAIXA: 0800 104 0 104

Comprovante de Pix enviado

CAIXA |

Valor	Data
R\$ 5.000,00	01/10/2024 19:12:41

 **Pix realizado com sucesso!**

Dados do recebedor

Nome
UELTON CRUZ DE LIMA

CPF
*****.172.055-****

Instituição
CAIXA ECONÔMICA FEDERAL

Dados do pagador

Nome
ASSOCIACAO DESPORTIVA E CULTURAL

CNPJ
14.182.322/0001-03

Instituição
CAIXA ECONÔMICA FEDERAL

CPF's autorizadores
*****.205.018-**, ***.019.353-****

Dados da transação

Valor
R\$ 5.000,00

Data/Hora
01/10/2024 - 19:12:41

Descrição
Professor de capoeira e Capoterapia

ID transação
E00360305202410012051cc37a2c70f4

Código da operação
36398340947

Chave de segurança
5TZ2AL63KCZ1Z54W

Chave Pix
91717205534

Caso tenha dúvidas ou não reconheça esta transação, entre em contato com o Atê CAIXA e informe o ID da Transação presente neste comprovante.

Atê CAIXA: 4004 0104 [Capitais e Regiões Metropolitanas]
Atê CAIXA: 0800 104 0 104 [Demais regiões]
Pessoas com deficiência auditiva: 0800 726 2492
SAC CAIXA: 0800 726 0101
Ouvidoria: 0800 725 7474



Recebemos de SABRINA DE LIMA CARVALHO - CPF/CNPJ: 065.787.115-03 a prestação dos serviços da nota fiscal indicada ao lado

NFS-e Avulsa
Nº 00019602

Data de Recebimento

Identificação e assinatura do recebedor



PREFEITURA MUNICIPAL DE LUÍS EDUARDO MAGALHÃES

AVENIDA OCTOGONAL, 04 PRAÇA DOS TRÊS PODERES
JARDIM IMPERIAL - LUÍS EDUARDO MAGALHÃES - BA CEP: 47864-090
CNPJ: 04.214.419/0001-05

Nota Fiscal de Serviços Eletrônica Avulsa

Número da Nota **00019602**

Data e Hora de Emissão
01/10/2024 18:23:43

Data do Fato Gerador
01/10/2024

Código de Verificação
ATGKGPAC-IZAJIQ



Dados do(s) Serviço(s)

Exigibilidade do ISS / Natureza da Operação Exigível

Local da Prestação
LUÍS EDUARDO MAGALHÃES/BA - BRASIL

Local da Incidência
LUÍS EDUARDO MAGALHÃES/BA

Prestador do(s) Serviço(s)

Nome/Razão Social: **SABRINA DE LIMA CARVALHO**
Nome Fantasia:
Endereço: **RUA DO INGÁ, 336
JARDIM DAS ACÁCIAS LUÍS EDUARDO MAGALHÃES - BA CEP: 47861-496**
CPF/CNPJ: **065.787.115-03** Insc. Municipal: **A00801**
Telefone: **() -** E-mail: **SABRINALIMAC.22@GMAIL.COM**

Tomador do(s) Serviço(s)

Nome/Razão Social: **ASSOCIAÇÃO DESPORTIVA E CULTURAL DE CAPOEIRA SANTA GERAÇÃO**
Nome Fantasia:
Endereço: **RUA DAS ACACIAS, 1346
JARDIM DAS ACACIAS LUÍS EDUARDO MAGALHÃES - BA CEP: 47850-000**
CPF/CNPJ: **14.182.322/0001-03** Insc. Municipal: **99024831**
Telefone: E-mail:

Discriminação do(s) Serviço(s)

Serviços administrativos e contábeis

Classificação do Serviço (LEI 116/2003)
17.12 - Administração em geral, inclusive de bens e negócios de terceiros.
Classificação Nacional de Atividades Econômicas (CNAE 2.1)

Valor do(s) Serviço(s)	Valor Dedução	Desconto Incondicionado	Base de Cálculo ISS
1.412,00	0,00	0,00	1.412,00
Alíquota ISS (%)	Valor do ISS	Valor ISS Retido	Desconto Condicionado
2,50	35,30	0,00	0,00

Retenções Federais

Imposto de Renda	PIS	COFINS	CSLL	INSS	Outras Retenções
0,00	0,00	0,00	0,00	0,00	0,00

Total

Total do(s) Serviço(s)	Total Líquido
1.412,00	1.412,00

Outras Informações

ISS pago através do DAM nº 1301745

Comprovante de Pix enviado

CAIXA |

Valor	Data
R\$ 1.412,00	01/10/2024 19:14:05

 Pix realizado com sucesso!

Dados do recebedor

Nome
Sabrina de Lima Carvalho

CPF
*****.787.115-****

Instituição
NU PAGAMENTOS S.A.

Dados do pagador

Nome
ASSOCIACAO DESPORTIVA E CULTURAL

CNPJ
14.182.322/0001-03

Instituição
CAIXA ECONÔMICA FEDERAL

CPFs autorizadores
*****.205.018-**, ***.019.353-****

Dados da transação

Valor
R\$ 1.412,00

Data/Hora
01/10/2024 - 19:14:05

Descrição
Serviços administrativos e contábeis

ID transação
**E00360305202410012052b1845c3344
1**

Código da operação
36398411508

Chave de segurança
H4XA1QJRE6Z3ZJTH

Chave Pix
+5577999785182

Caso tenha dúvidas ou não reconheça esta transação, entre em contato com o Alô CAIXA e informe o ID da Transação presente neste comprovante.

Alô CAIXA: 4004 0104 (Capitais e Regiões Metropolitanas)
Alô CAIXA: 0800 104 0 104 (Demais regiões)
Pessoas com deficiência auditiva: 0800 726 2492
SAC CAIXA: 0800 726 0101
Ouvidoria: 0800 725 7474

Recebemos de MARIA CECÍLIA DA COSTA VARGAS - CPF/CNPJ: 095.158.905-94 a prestação dos serviços da nota fiscal indicada ao lado

NFS-e Avulsa
Nº 00019604



Data de Recebimento

Identificação e assinatura do recebedor



PREFEITURA MUNICIPAL DE LUÍS EDUARDO MAGALHÃES

AVENIDA OCTOGONAL, 04 PRAÇA DOS TRÊS PODERES
JARDIM IMPERIAL - LUÍS EDUARDO MAGALHÃES - BA CEP: 47864-090
CNPJ: 04.214.419/0001-05

Nota Fiscal de Serviços Eletrônica Avulsa

Número da Nota

00019604

Data e Hora de Emissão

01/10/2024 18:26:56

Data do Fato Gerador

01/10/2024

Código de Verificação

ATGEGXAE-EZAICH



Dados do(s) Serviço(s)

Exigibilidade do ISS / Natureza da Operação
Exigível

Local da Prestação

LUÍS EDUARDO MAGALHÃES/BA - BRASIL

Local da Incidência

LUÍS EDUARDO MAGALHÃES/BA

Prestador do(s) Serviço(s)

Nome/Razão Social: **MARIA CECÍLIA DA COSTA VARGAS**

Nome Fantasia:

Endereço: **RUA RIO DE ONDAS, 329**

VEREDA TROPICAL LUÍS EDUARDO MAGALHÃES - BA CEP: 47850-000

CPF/CNPJ: **095.158.905-94**

Insc. Municipal: **A02095**

Telefone: **(77) 9.9938-3913**

E-mail: **vargasmariacecilia14@gmail.com**

Tomador do(s) Serviço(s)

Nome/Razão Social: **ASSOCIAÇÃO DESPORTIVA E CULTURAL DE CAPOEIRA SANTA GERAÇÃO**

Nome Fantasia:

Endereço: **RUA DAS ACACIAS, 1346**

JARDIM DAS ACACIAS LUÍS EDUARDO MAGALHÃES - BA CEP: 47850-000

CPF/CNPJ: **14.182.322/0001-03**

Insc. Municipal: **99024831**

Telefone:

E-mail:

Discriminação do(s) Serviço(s)

Professor(a) de capoeira

Classificação do Serviço (LEI 116/2003)

08.02 - Instrução, treinamento, orientação pedagógica e educacional, avaliação de conhecimentos de qualquer natureza.

Classificação Nacional de Atividades Econômicas (CNAE 2.1)

Valor do(s) Serviço(s)	Valor Dedução	Desconto Incondicionado	Base de Cálculo ISS
2.200,00	0,00	0,00	2.200,00
Alíquota ISS (%)	Valor do ISS	Valor ISS Retido	Desconto Condicionado
2,00	44,00	0,00	0,00
Retenções Federais			
Imposto de Renda	PIS	COFINS	CSLL
0,00	0,00	0,00	0,00
		INSS	Outras Retenções
		0,00	0,00
Total		Total do(s) Serviço(s)	Total Líquido
		2.200,00	2.200,00

Outras Informações

ISS pago através do DAM nº 1301747

Comprovante de Pix enviado

CAIXA |

Valor	Data
R\$ 2.200,00	01/10/2024 19:15:06

 Pix realizado com sucesso

Dados do recebedor

Nome
MARIA CECILIA DA COSTA VARGAS

CPF
*****.158.905-****

Instituição
BCO BRADESCO S.A.

Dados do pagador

Nome
ASSOCIACAO DESPORTIVA E CULTURAL

CNPJ
14.182.322/0001-03

Instituição
CAIXA ECONÔMICA FEDERAL

CPFs autorizadores
*****.205.018-**, ***.019.353-****

Dados da transação

Valor
R\$ 2.200,00

Data/Hora
01/10/2024 - 19:15:06

Descrição
Professor de capoeira

ID transação
E0036030520241001205313f96d3f22
a

Código da operação
36398479986

Chave de segurança
540M292E5HUCPSEV

Chave Pix
+5577999383913

Caso tenha dúvidas ou não reconheça esta transação, entre em contato com o Alô CAIXA e informe o ID da Transação presente neste comprovante.

Alô CAIXA: 4004 0104 (Capitais e Regiões Metropolitanas)
Alô CAIXA: 0800 104 0 104 (Demais regiões)
Pessoas com deficiência auditiva: 0800 726 2492
SAC CAIXA: 0800 726 0101
Ouvidoria: 0800 725 7474

Recebemos de HEBERT CORTES DOS SANTOS - CPF/CNPJ: 803.807.195-68 a prestação dos serviços da nota fiscal indicada ao lado

NFS-e Avulsa

Nº 00019605



Data de Recebimento

Identificação e assinatura do recebedor



PREFEITURA MUNICIPAL DE LUÍS EDUARDO MAGALHÃES

AVENIDA OCTOGONAL, 04 PRAÇA DOS TRÊS PODERES

JARDIM IMPERIAL - LUÍS EDUARDO MAGALHÃES - BA CEP:

47864-090

CNPJ: 04.214.419/0001-05

Nota Fiscal de Serviços Eletrônica Avulsa

Número da Nota

00019605

Data e Hora de Emissão

01/10/2024 18:28:09

Data do Fato Gerador

01/10/2024

Código de Verificação

ATGIGXAF-IZAGES



Dados do(s) Serviço(s)

Exigibilidade do ISS / Natureza da Operação
Exigível

Local da Prestação

LUÍS EDUARDO MAGALHÃES/BA - BRASIL

Local da Incidência

LUÍS EDUARDO MAGALHÃES/BA

Prestador do(s) Serviço(s)

Nome/Razão Social: HEBERT CORTES DOS SANTOS

Nome Fantasia:

Endereço: RUA MUNIZ TRAVASSO, 498

ALTO DE COUTOS SALVADOR - BA CEP: 40760-000

CPF/CNPJ: 803.807.195-68

Insc. Municipal: A02058

Telefone: () -

E-mail: hebertcortes05@gmail.com

Tomador do(s) Serviço(s)

Nome/Razão Social: ASSOCIAÇÃO DESPORTIVA E CULTURAL DE CAPOEIRA SANTA GERAÇÃO

Nome Fantasia:

Endereço: RUA DAS ACACIAS, 1346

JARDIM DAS ACACIAS LUÍS EDUARDO MAGALHÃES - BA CEP: 47850-000

CPF/CNPJ: 14.182.322/0001-03

Insc. Municipal: 99024831

Telefone:

E-mail:

Discriminação do(s) Serviço(s)

Professor(es) de percussão

Classificação do Serviço (LEI 116/2003)

08.02 - Instrução, treinamento, orientação pedagógica e educacional, avaliação de conhecimentos de qualquer natureza.

Classificação Nacional de Atividades Econômicas (CNAE 2.1)

Valor do(s) Serviço(s)	2.600,00	Valor Dedução	0,00	Desconto Incondicionado	0,00	Base de Cálculo ISS	2.600,00	
Alíquota ISS (%)	2,00	Valor do ISS	52,00	Valor ISS Retido	0,00	Desconto Condicionado	0,00	
Retenções Federais								
Imposto de Renda	0,00	PIS	0,00	COFINS	0,00	CSLL	0,00	
				INSS	0,00	Outras Retenções	0,00	
Total								
Total do(s) Serviço(s)				2.600,00	Total Líquido			2.600,00

Outras Informações

ISS pago através do DAM nº 1301749

Favor verificar a autenticidade deste documento fiscal no site <https://luiseduardomagalhaes.saatri.com.br>

Comprovante de Pix-enviado

CAIXA |

Valor	Data
R\$ 2.600,00	01/10/2024 19:16:56

 Pix realizado com sucesso

Dados do recebedor

Nome
HEBERT CORTES DOS SANTOS

CPF
*****.807.195-****

Instituição
BANCO DO BRASIL S.A.

Dados do pagador

Nome
ASSOCIACAO DESPORTIVA E CULTURAL

CNPJ
14.182.322/0001-03

Instituição
CAIXA ECONÔMICA FEDERAL

CPFs autorizadores
*****.205.018-**, ***.019.353-****

Dados da transação

Valor
R\$ 2.600,00

Data/Hora
01/10/2024 - 19:16:56

Descrição
Professores de percussão

ID transação
**E003603052024100120540d97318905
b**

Código da operação
36398585046

Chave de segurança
YP81TGRSHFFQY150

Chave Pix
+5577999235315

Caso tenha dúvidas ou não reconheça esta transação, entre em contato com o Alô CAIXA e informe o ID da Transação presente neste comprovante.

Alô CAIXA: 4004 0104 (Capitais e Regiões Metropolitanas)

Alô CAIXA: 0800 104 0 104 (Demais regiões)

Pessoas com deficiência auditiva: 0800 726 2492

SAC CAIXA: 0800 726 0101

Ouvidoria: 0800 725 7474

PRESTAÇÃO DE CONTAS



CONVÊNIO 004/24

Secretaria Municipal
de **Cultura e Esportes**



ASSOCIAÇÃO DESPORTIVA E CULTURAL DE CAPOEIRA
SANTA GERAÇÃO

CNPJ: 14.182.322/0001-03

E-mail: asantageracao.lem@gmail.com

Telefone: (77)99908-9121

Rua das Acácias, 1346, Jardim das Acácias
Luís Eduardo Magalhães/Bahia

PROJETO CAPOEIRA CULTURA EM AÇÃO



O PROJETO

Em seu Plano Anual tem como propósito a salvaguarda da Capoeira - Patrimônio Histórico e Cultural do nosso país - e suas transversalidades como as danças afro-brasileiras, a musicalidade, as rodas de capoeira etc., bem como, promover a continuidade das produções culturais voltadas à valorização e resgate das culturas que foram fundamentais na constituição da nossa sociedade hoje como fator de integração, construção e reafirmação de identidades e valores. Diante das desigualdades de raças, credos, da exclusão social e da, ainda, invisibilidade desse fazer cultural, junto aos demais segmentos da sociedade brasileira, este projeto possibilita por meio de suas atividades, manter vivas essas memórias através das oficinas e ações propostas no plano de trabalho para a comunidade de Luís Eduardo Magalhães envolvendo-os diretamente na produção e execução, democratizando assim a cultura entre a população, já que é um projeto social ininterrupto.

Objetivos

- Aprimorar diversas condutas psicomotoras, destacando-se dentre elas a coordenação motora geral, a lateralidade; assim como valências físicas (resistência, flexibilidade, agilidade, destreza, expressão corporal);
- Atender à Pessoa Idosa com aulas de hidrocapoterapia;
- Fomentar o sentido de comunidade, estimulando o convívio com outras pessoas, praticando a cooperação, a lealdade, a cortesia, e o respeito mútuo, além de requerer constantemente a disciplina;
- Desenvolver a prática da Capoeira Jogo, estimulando a criatividade de movimentos;
- Preparar seus praticantes para a participação em campeonatos individuais, em duplas, grupos, musicais, dentre outros.
- Favorecer o acesso à cultura popular Brasileira, a capoeira e suas transversalidades;
- Fomentar o sentido de comunidade, estimulando o convívio social, valorizando espaços públicos ampliando o alcance do projeto, possibilitando a inclusão de novos públicos, a formação de plateia para as expressões de múltiplas linguagens artísticas e ofertar, de forma gratuita, entretenimento cultural à comunidade;
- Fazer reformas e adequações no espaço das aulas de capoeira e capoterapia;

Metas alcançadas

Vivências semanais de Capoterapia e hidrocapoterapia Mais de 140 idosos beneficiados no projeto	Mais de 90 pessoas beneficiadas no projeto com aulas de capoeira
Treinamento de 04 atletas para participar de competições	Retorno das aulas no CAPS, na Academia da Saúde no Mimoso 2, no Florais Leia e outros.
Participação da Competição Grande Prêmio da Capoeira em Goiânia/GO. Dois atletas medalhistas	Realização do Encontro de Capoeiristas. Contando com a participação de outros grupos de capoeira de LEM.
Construção/reforma da calçada na frente da Associação, instalação de portas nos banheiros, compra de armários/guarda-volumes.	Apresentação de capoeira em escolas e espaços públicos e no Parque Vida Cerrado
Realização do Festival Cultural Capoeira para Todos - Presença de 60 pessoas - Comunidade e capoeiristas.	Reforma completa do espaço - forro, pintura, climatização, compra dos produtos de manutenção da piscina.

Cronograma das aulas de capoeira

- Segunda-feira

Das 8 às 9h - Sede da Associação no Jardim das Acácias

Das 18 às 19h - Florais Léa na Escola Municipal Vereador Alaidio Castilho

Das 19 às 20h - Florais Léa na Escola Municipal Vereador Alaidio Castilho

- Terça-feira

Das 08 às 09h - Tropical Ville 2 no anexo da Associação

Das 09:30 às 10:30 - Solar do Santa Cruz

Das 14 às 15h - no Solar Santa Cruz

Das 16 às 17h - na sede da Associação no bairro Jardim das Acácias

Das 19 às 20h - na sede da Associação no bairro Jardim das Acácias

Das 20 às 21h - na sede da Associação no bairro Jardim das Acácias

- Quinta-feira

Das 20 às 21h - na sede da Associação no bairro Jardim das Acácias

- Sexta-feira

Das 08 às 09h - Tropical Ville 2 no anexo da Associação

Das 08 às 09h - na sede da Associação no bairro Jardim das Acácias

Das 09:30 às 10:30 - no Sol do Cerrado.

Das 14 às 15h - no Sol do Cerrado

Das 16 às 17h - Tropical Ville 2 no anexo da Associação

Das 16 às 17h - na sede da Associação no bairro Jardim das Acácias

Das 18 às 19h - na Academia da Saúde no Mimoso 2.

Das 19 às 20h - na Academia da Saúde no Mimoso 2.



Cronograma das vivências de Capoterapia

- Segunda-feira

Das 10 às 11h - no CAPS

- Terça-feira

Das 09 às 10h - na GRUTA

- Quarta-feira

Das 08 às 09h - no PROMATI

- Quinta-feira

Das 09 às 10h - na GRUTA
intercalando com aulas de
hidrocapoterapia na sede da
Associação.



Observação:

O controle de presença dos alunos atendidos com as aulas de capoeira e vivências de capoterapia, é feito pelo órgão público que recebe as atividades, como CRAS, PROMATI, GRUTA, CAPS e demais locais citados no cronograma acima.

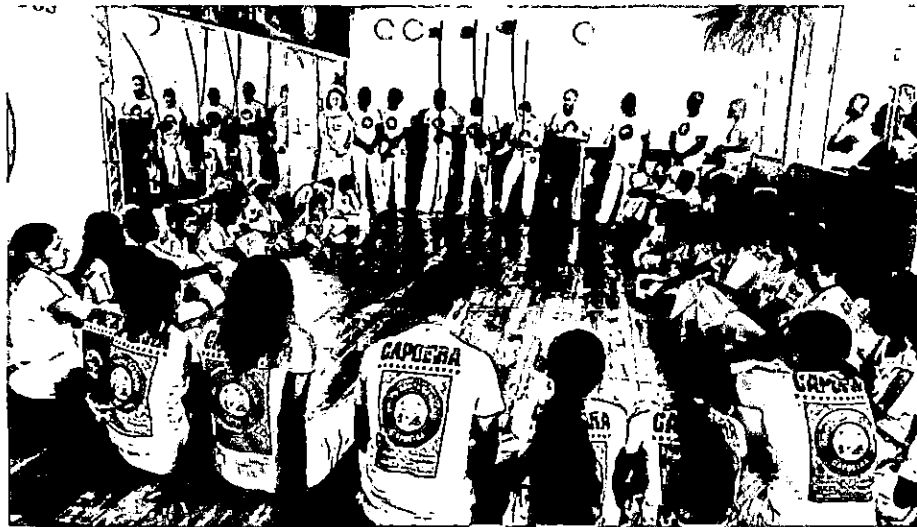
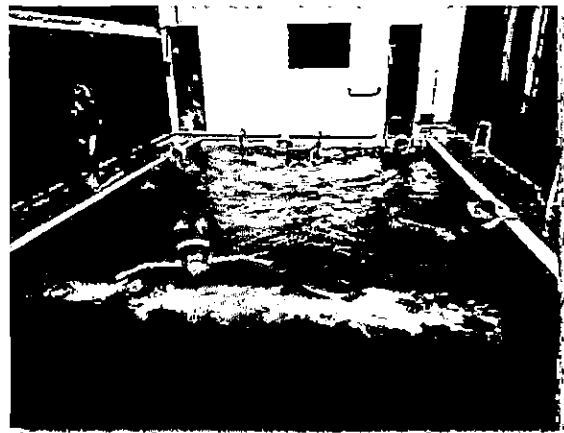
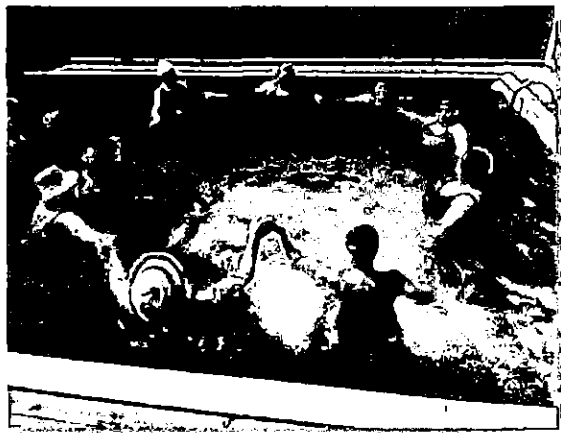

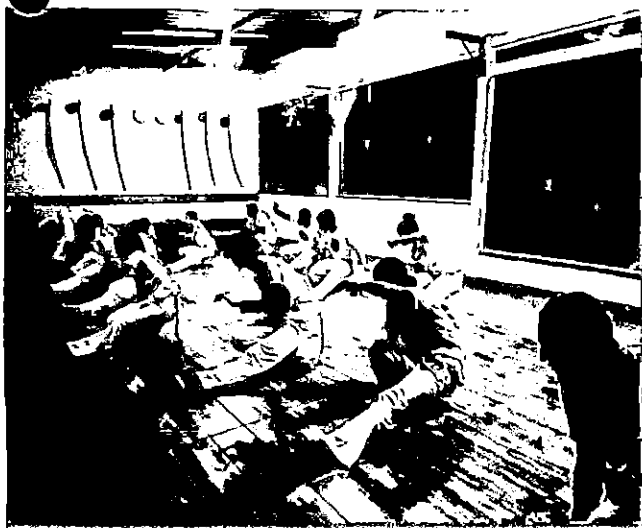

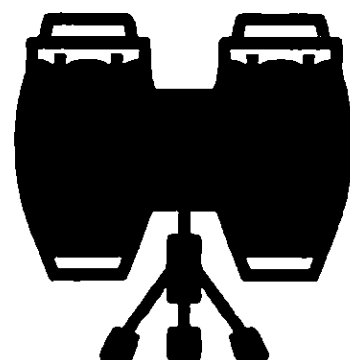
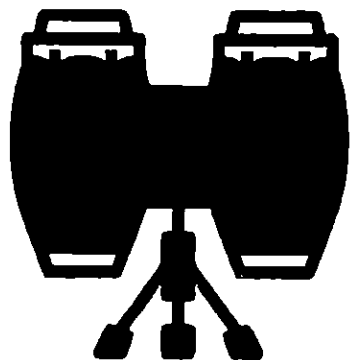

CONOGRAMA DE AULAS OUTUBRO 2024

SEGUNDA : 19:30 AS 21:00

QUARTA : 19:30 AS 21:00

SEXTA : 19:30 AS 20:30

**NA SEGUNDA-FEIRA E QUARTA-FEIRA:
OCORREM ALONGAMENTOS, AULAS TEÓRICAS
E PRÁTICAS.**

**SEXTA-FEIRA: ACONTECEM OFICINAS ,
CONFECÇÃO DE INSTRUMENTOS ESPECIAIS E
WORKSHOP.**



Relatório do projeto Motirô GRUPO

DE PERCUSSÃO

Quantidades de Alunos :32 alunos

Horário: 19:00 as 21:00horas

Dia de ensaio: Terça-feira e Quinta-feira

Local: "Céus

Bairro Florais Léa 4



OBJETIVO:

Tem Como objetivo de ensinar e levar entretenimento e apresentações na arte da PERCUSSÃO. Assim tirando crianças e adolescentes das ruas.

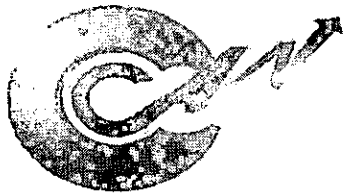

Cactus
Assessoria Contábil

À

PREFEITURA MUNICIPAL DE LUÍS EDUARDO MAGALHÃES

TERMO DE FOMENTO Nº004/2024 – ASSOCIAÇÃO DESPORTIVA E CULTURAL
DE CAPOEIRA SANTA GERAÇÃO

ANÁLISE DA PRESTAÇÃO DE CONTAS FINANCEIRA

OITAVA PARCELA

Atendendo a solicitação de análise técnica da Prestação de Contas da OITAVA PARCELA do Termo de Fomento nº004/2024, que tem como objetivo promover e difundir a capoeira como prática esportiva e cultural, como forma de inclusão social de crianças, jovens, adultos, idosos e portadores de deficiência física. Através das aulas e oficinas, manter o trabalho que vem sendo realizado utilizando a capoeira como instrumento de interação e integração proporcionando vivências esportivas e culturais e auxiliando no desenvolvimento das habilidades e competências físicas, motoras e emocionais dos atendidos, colaborando efetivamente com as políticas de desenvolvimento social tendo a capoeira como instrumento desta modificação social e torna-la parte fundamental na construção da identidade cultural dos sujeitos, parceria entre o Município de Luís Eduardo Magalhães e a Associação Desportiva e Cultural de Capoeira Santa Geração, envolvendo a transferências de recursos financeiros da administração pública para a Entidade, em regime de mútua cooperação, para a consecução de finalidades de interesse público.

A apreciação da relativa documentação iniciou-se a partir da apresentação do Termo de fomento, plano de trabalho, relação de pagamentos, notas fiscais, comprovantes de transferências, demonstrativo de execução da receita e da despesa, extratos, conciliação bancária, execução físico-financeira, relatório fotográfico e lista de presença, onde serão analisados os dados financeiros com o intuito de estabelecer a conexão entre a receita e a despesa realizada, a sua conformidade e o cumprimento das normas pertinentes do referido Termo e demais exigências estabelecidas pela Lei Federal nº 13.019/2014.

Toda análise dos documentos fiscais baseou-se no Plano de trabalho, que detém Cronograma de Execução disposto em 01 mestre de capoeira e capoteria, 01 professor de capoeira, assessoria administrativo e contábil, 02 professores de percussão e instrumentos, aquisição de instrumentos de percussão e aquisição de uniformes para as aulas e Cronograma de Desembolso em 10 parcelas, sendo a primeira no valor de R\$ 34.612,00 (trinta e quatro

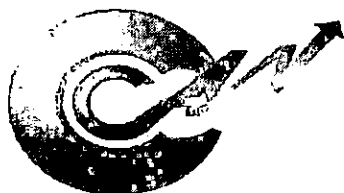

Cactus
Assessoria Contábil

mil e seiscentos e doze reais) e as demais no valor de R\$ 11.212,00 (onze mil duzentos e doze reais) totalizando R\$ 135.520,00 (centro e trinta e cinco mil, quinhentos e vinte reais) até dezembro de 2024. Segue análise abaixo:

OITAVA PARCELA

ETAPA – 01 MESTRE DE CAPOEIRA E CAPOTERAPIA, 01 PROFESSOR DE CAPOEIRA, ASSESSORIA ADMINISTRATIVO E CONTÁBIL, 02 PROFESSORES DE PERCUSSÃO E INSTRUMENTOS, AQUISIÇÃO DE INSTRUMENTOS DE PERCUSSÃO E AQUISIÇÃO DE UNIFORMES PARA AS AULAS.

VALOR DO PLANO DE TRABALHO:

8ª PARCELA: R\$ 11.212,00 (ONZE MIL DUZENTOS E DOZE REAIS)

Nº DE PARCELA	DATA DESEMBOLSO	VALOR DESEMBOLSO	VALOR DA DESPESA	TARIFAS DEVOLVIDAS	SALDO
8	31/10/2024	R\$ 11.212,00	R\$ 11.212,00	R\$ 103,83	R\$ 0,00
TOTAL		R\$ 11.212,00	R\$ 11.212,00	R\$ 103,83	R\$ 0,00

SALDO ANTERIOR: R\$ 0,00 (zero centavos)

TOTAL DA DESPESA: R\$ 11.212,00 (onze mil duzentos e doze reais)

MANUTENÇÃO E TARIFAS DEVOLVIDAS: R\$ 103,83 (cento e três reais e oitenta e três centavos).

SALDO EM CONTA: R\$ 0,00 (zero centavos)



Cactus
Assessoria Contábil

CONSIDERAÇÕES

➤ **Cumprimento do objeto**

O cumprimento do objeto de promoção da capoeira como prática esportiva e cultural, como forma de inclusão social de crianças, jovens, adultos, idosos e portadores de deficiência física, previamente estabelecido no Termo de Fomento nº004/2024 e Plano de Trabalho pôde ser comprovado através da análise da relação de pagamentos, do demonstrativo de execução da receita e da despesa, notas fiscais, comprovantes de pagamentos, extratos bancários e relatório fotográfico apresentado pela Associação Desportiva e Cultural de Capoeira Santa Geração.

➤ **Impacto financeiro**

A Associação Desportiva e Cultural de Capoeira Santa Geração recebeu da Administração Pública Municipal efetivamente R\$11.212,00 (onze mil duzentos e dose reais) referente a oitava parcela. Foram gastos um total de R\$11.212,00 (onze mil duzentos e dose reais) para execução do referido Termo.

➤ **Impacto do benefício social**

De acordo com a análise da prestação de contas apresentada verificou-se que as transferências financeiras do Município de Luís Eduardo Magalhães/BA foram aplicadas em aulas de capoeira e capoterapia, assessoria contábil e aulas de percussão, contribuindo com o desenvolvimento da auto estima, atenção, concentração, disciplina, respeito e coordenação motora, além de aprender a tocar os instrumentos e acompanhar as músicas típicas que criam a cadência e o ritmo necessários para a movimentação dos capoeiristas, sem contar no melhoramento das habilidades e competências físicas, motoras e emocionais, colaborando efetivamente com as políticas de desenvolvimento social dos atendidos.

➤ **Conclusão**

Portanto conclui-se que a Associação Desportiva e Cultural de Capoeira Santa Geração apresentou documentos comprobatórios satisfatórios no cumprimento com as obrigações presentes no Termo de Fomento Nº004/2024. Pode-se inferir que não há irregularidades na

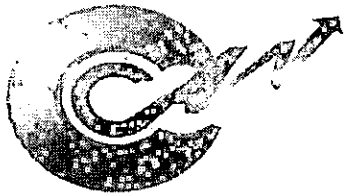

Cactus
Assessoria Contábil

execução do objeto, no entanto a OSC deve justificar a emissão das notas fiscais posterior ao pagamento das despesas.

Diante do exposto e de acordo com o § 5º do Art. 69 da Lei Federal nº 13.019/2014 recomenda-se a aprovação da prestação de contas relativa à oitava parcela apresentada.

A Administração Pública Municipal deverá realizar sua análise conclusiva baseada nos fatos apresentados.

Barreiras-BA, 22 de novembro de 2024.

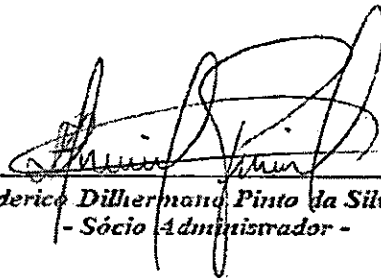

Frederico Dillhermano Pinto da Silva
- Sócio Administrador -



Ofício nº 08/2024

Luís Eduardo Magalhães – BA, 19 de novembro de 2024.

Encaminhado ao Excelentíssimo Senhor Prefeito

Ondumar Ferreira Borges,

Assunto: Prestação de contas – Termo de Fomento nº 004/2024

Encaminhamos a Vossa Excelência a documentação referente à prestação de contas composta dos seguintes anexos:

- Extratos bancários da conta corrente e aplicação;
- Documentos comprobatórios da Despesa;
- Relação de pagamentos;
- Relatório Fotográfico e de Execução;
- Relatório de Execução da Receita e da Despesa;
- Conciliação Bancária;
- Declaração de guarda dos originais dos documentos;

Renato Santana dos Santos
032.220.501-80
Presidente da Associação

ASSOC. DESPORTIVA E CULTURAL
DE CAPOEIRA SANTA GERAÇÃO
14.182.322/0001-03
Rua das Acácias, Qd 128, Lote 1
CEP: 47862-106
Luís Eduardo Magalhães - BA

Recebido em: ____ / ____ / ____ por: _____



DECLARAÇÃO DE GUARDA E CONSERVAÇÃO DOS DOCUMENTOS CONTÁBEIS

Unidade Executora ASSOCIAÇÃO DESPORTIVA E CULTURAL DE CAPOEIRA SANTA GERAÇÃO	Termo de Fomento nº 004/2024
---	---------------------------------

DECLARAÇÃO

Declaramos para todos os fins de direito que os Documentos Contábeis referentes à Prestação de Contas Parcial do Termo de Fomento nº004/2024, de 23 de fevereiro de 2024, encontram-se guardados, arquivados em boa ordem e conservação, identificados e à disposição da Prefeitura Municipal de Luís Eduardo Magalhães.

Unidade Executora,

Luís Eduardo Magalhães (BA), 19 de novembro de 2024.

Assinatura

RENATO SANTANA DOS SANTOS
Presidente

**ASSOC. DESPORTIVA E CULTURAL
DE CAPOEIRA SANTA GERAÇÃO**
14.182.322/0001-03
Rua das Acácias, Qd 128, Lote 1
CEP: 47862-106
Luís Eduardo Magalhães - BA

Responsável pela Execução

Luís Eduardo Magalhães (BA), 19 de novembro de 2024.

Assinatura

RENATO SANTANA DOS SANTOS
Presidente

**ASSOC. DESPORTIVA E CULTURAL
DE CAPOEIRA SANTA GERAÇÃO**
14.182.322/0001-03
Rua das Acácias, Qd 128, Lote 1
CEP: 47862-106
Luís Eduardo Magalhães - BA

Contador ou Técnico em Contabilidade com CRC

Luís Eduardo Magalhães (BA), 19 de novembro de 2024.

Assinatura

ARLENE ALVES DE ALMEIDA
CRC BA-029182/O-8
Contadora

Arlene Bordin
CRC-BA 029182/O-8
Contadora

ASSOCIAÇÃO DESPORTIVA E CULTURAL DE CAPOEIRA SANTA GERAÇÃO
CNPJ: 14.182.322/0001-03
RUA DAS ACÁCIAS, 1346 – JARDIM DAS ACÁCIAS
CEP 47850-000, LUÍS EDUARDO MAGALHÃES/BAHIA



CONCILIAÇÃO BANCÁRIA

Unidade Executora ASSOCIAÇÃO DESPORTIVA E CULTURAL DE CAPOEIRA SANTA GERAÇÃO		Parceria nº 004/2024
PRESTAÇÃO DE CONTAS		
(x)Parcial ()Final		Período de 12/10/2024 a 19/11/2024
DADOS BANCÁRIOS		
Banco Caixa Econômica Federal	Agência 2734 OP 003	Conta-Corrente nº 4566-8
MOVIMENTAÇÃO BANCÁRIA		
Discriminação	VALOR	SALDO
(+) Saldo constante do Extrato Bancário Aplicação em		
(+) Saldo constante do Extrato Bancário Conta Corrente em	R\$0,00	R\$0,00
(-) Valores Creditados a Identificar:		

(+) Valores Debitados a Identificar:		

SALDO DISPONÍVEL		0,00
 Renato Santana dos Santos 032.220.501-80 Presidente da Associação	 ARLENE ALVES DE ALMEIDA CRC BA-029182/O-8 Contadora <i>Arlene Bordin</i> CRC-BA 029182/O-8 Contadora	

ASSOC. DESPORTIVA E CULTURAL
DE CAPOEIRA SANTA GERAÇÃO
14.182.322/0001-03
Rua das Acácias, Qd 128, Lote 1
CEP: 47862-106
Luís Eduardo Magalhães - BA

ASSOCIAÇÃO DESPORTIVA E CULTURAL DE CAPOEIRA SANTA GERAÇÃO
CNPJ: 14.182.322/0001-03
RUA DAS ACÁCIAS, 1346 - JARDIM DAS ACÁCIAS
CEP 47850-000, LUÍS EDUARDO MAGALHÃES/BAHIA

CAPOEIRA**DEMONSTRATIVO DA EXECUÇÃO DA RECEITA E DA DESPESA**

Unidade Executora ASSOCIAÇÃO DESPORTIVA E CULTURAL DE CAPOEIRA SANTA GERAÇÃO	TERMO DE FOMENTO 004/2024
--	------------------------------

RECEITA (valores recebidos inclusive os rendimentos da aplicação financeira e outros)	DESPESA (despesas executadas conforme relação de pagamentos e o saldo recolhido ou a recolher)
RECEBIDO	EXECUTADO
Transferência da Prefeitura R\$ 11.212,00 – 31/10/2024 01/11 Tarifa estornada R\$69,00 01/11 C Pix QRES estornada R\$0,61 01/11 Tarifa Pix estornada R\$25,50 19/11 Tarifa estornada R\$8,69 25/11 Tarifa estornada R\$0,03	Com Recursos do Concedente R\$11.212,00 31/10 Tarifa a ser estornada R\$69,00 01/11 C Pix QRES a ser estornada R\$0,61 01/11 Tarifa Pix a ser estornada R\$8,50 01/11 Tarifa Pix a ser estornada R\$8,50 01/11 Tarifa Pix a ser estornada R\$8,50 01/11 Tarifa Pix a ser estornada R\$0,22 01/11 Tarifa Pix a ser estornada R\$8,50 Saldo em 25/11/2024 – R\$0,00
TOTAL (1) R\$ 11.315,83	TOTAL (2) R\$ 11.315,83

Presidente da Associação
Renato Santana dos Santos

ARLENE ALVES DE ALMEIDA
CRC BA-029182/O-8
Contadora

Arlene Bordin
CRC-BA 029182/O-8
Contadora

ASSOCIAÇÃO DESPORTIVA E CULTURAL DE CAPOEIRA SANTA GERAÇÃO
CNPJ: 14.182.322/0001-03
RUA DAS ACÁCIAS, 1346 – JARDIM DAS ACÁCIAS
CEP 47850-000, LUÍS EDUARDO MAGALHÃES/BAHIA



Extrato por período

Cliente: ASSOCIACAO DESPORTIVA E CULTURAL

Conta: 02734 | 1292 | 000577532184-3

Data: 25/11/2024 - 13:54

Mês: Novembro/2024

Período: 1 - 25

Extrato

Data Mov.	Nr. Doc.	Histórico	Valor	Saldo
	000000	SALDO ANTERIOR	11.143,00 C	0,00 C
Data Mov.	Nr. Doc.	Histórico	Valor	Saldo
01/11/2024	010802	C PIX QRES	69,00 C	11.212,00 C
01/11/2024	010802	TAR PIX	0,61 D	11.211,39 C
01/11/2024	010804	C PIX QRES	0,61 C	11.212,00 C
01/11/2024	010840	ENV PIX CH	5.000,00 D	6.212,00 C
01/11/2024	010840	TAR PIX	8,50 D	6.203,50 C
01/11/2024	010841	ENV PIX CH	1.412,00 D	4.791,50 C
01/11/2024	010841	TAR PIX	8,50 D	4.783,00 C
01/11/2024	010842	ENV PIX CH	2.200,00 D	2.583,00 C
01/11/2024	010842	TAR PIX	8,50 D	2.574,50 C
01/11/2024	011347	C PIX QRES	25,50 C	2.600,00 C
01/11/2024	011347	TAR PIX	0,22 D	2.599,78 C
01/11/2024	011512	ENV PIX CH	2.591,25 D	8,53 C
01/11/2024	011512	TAR PIX	8,50 D	0,03 C
01/11/2024	000000	SALDO DIA	0,00 C	0,03 C
04/11/2024	000000	SALDO DIA	0,00 C	0,03 C
05/11/2024	000000	SALDO DIA	0,00 C	0,03 C
06/11/2024	000000	SALDO DIA	0,00 C	0,03 C
07/11/2024	000000	SALDO DIA	0,00 C	0,03 C
08/11/2024	000000	SALDO DIA	0,00 C	0,03 C
11/11/2024	000000	SALDO DIA	0,00 C	0,03 C
12/11/2024	000000	SALDO DIA	0,00 C	0,03 C
13/11/2024	000000	SALDO DIA	0,00 C	0,03 C
14/11/2024	000000	SALDO DIA	0,00 C	0,03 C
18/11/2024	000000	SALDO DIA	0,00 C	0,03 C
19/11/2024	191016	C PIX QRES	8,69 C	8,72 C
19/11/2024	191112	ENV PIX CH	8,72 D	0,00 C
19/11/2024	000000	SALDO DIA	0,00 C	0,00 C

Data Mov.	Nr. Doc.	Histórico	Valor	Saldo
21/11/2024	000000	SALDO DIA	0,00 C	0,00 C
22/11/2024	000000	SALDO DIA	0,00 C	0,00 C

Lañçamentos do Dia

Data Mov.	Nr. Doc.	Histórico	Valor	Saldo
25/11/2024	250942	C PIX QRES	0,03 C	0,03 C
25/11/2024	251152	ENV PIX CH	0,03 D	0,00 C
25/11/2024	000000	SALDO DIA	0,00 C	0,00 C

SAC CAIXA: 0800 726 0101

Pessoas com deficiência auditiva: 0800 726 2492

Ouvidoria: 0800 725 7474

Alô CAIXA: 0800 104 0 104

Comprovante de Pix enviado

CAIXA |

Valor

R\$ 0,03

Data

25/11/2024

11:52:52



Pix realizado com sucesso!

Dados do recebedor

Nome

HEBERT CORTES DOS SANTOS

CPF

*****.807.195-****

Instituição

BANCO DO BRASIL S.A.

Dados do pagador

Nome

ASSOCIACAO DESPORTIVA E CULTURAL

CNPJ

14.182.322/0001-03

Instituição

CAIXA ECONÔMICA FEDERAL

CPFs autorizadores

*****.205.018-**, ***.019.353-****

Dados da transação

Valor

R\$ 0,03

Data/Hora

25/11/2024 - 11:52:52

ID transação

E00360305202411251242d5299100a60

Código da operação

38787712148

Chave de segurança

RKTQQSSJ6CQP7YLI

Chave Pix

+5577999235315

Caso tenha dúvidas ou não reconheça esta transação, entre em contato com o Alô CAIXA e informe o ID da Transação presente neste comprovante.

Alô CAIXA: 4004 0104 (Capitais e Regiões Metropolitanas)

Alô CAIXA: 0800 104 0 104 (Demais regiões)

Pessoas com deficiência auditiva: 0800 726 2492

SAC CAIXA: 0800 726 0101

Ouvidoria: 0800 725 7474

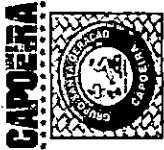

**RELAÇÃO DE PAGAMENTOS
DE RESPONSABILIDADE DA ORGANIZAÇÃO DA SOCIEDADE CIVIL**

Meta	Fase	Creditor	CNPJ/CPF	OB	Data de pagamento	Título de Crédito (NF, Recibo)	Data de Emissão	Valor
1,00	1	UELTON CRUZ DE LIMA	917.172.055-34	10840	01/11/2024	20562	13/11/2024	R\$ 5.000,00
1,00	1	SABRINA DE LIMA CARVALHO	065.787.115-03	10841	01/11/2024	20276	02/11/2024	R\$ 1.412,00
1,00	1	MARIA CECÍLIA DA COSTA VARGAS	095.158.905-94	10842	01/11/2024	20277	02/11/2024	R\$ 2.200,00
1,00	1	HEBERT CORTES DOS SANTOS	803.807.195-68	11512	01/11/2024	20278	02/11/2024	R\$ 2.591,25
1,00	1	HEBERT CORTES DOS SANTOS	803.807.195-68	191112	19/11/2024	20278	02/11/2024	R\$ 8,75
TOTAL:								R\$ 11.212,00

RENATO SANTANA DOS SANTOS
032.220.501-80
PRESIDENTE DA ASSOCIAÇÃO

Arlene Bordin
ARLENE ALVES DE ALMEIDA
CRC-BA-02918210-8
Contadora

ASSOC. DESPORTIVA E CULTURAL
DE CAPOEIRA SANTA GERAÇÃO
14.182.322/0001-03
Lote 1
Rua das Acácias, Qd. 128, 106
CEP: 47862-106
Luis Eduardo Magalhães - BA



Extrato por período

Cliente: ASSOCIACAO DESPORTIVA E CULTURAL

Conta: 02734 | 1292 | 000577532184-3

Data: 19/11/2024 - 08:29

Mês: Outubro/2024

Período: 12 - 31

Extrato

Data Mov.	Nr. Doc.	Histórico	Valor	Saldo
	000000	SALDO ANTERIOR	0,00 C	0,00 C
Data Mov.	Nr. Doc.	Histórico	Valor	Saldo
14/10/2024	000000	SALDO DIA	0,00 D	0,00 D
15/10/2024	000000	SALDO DIA	0,00 D	0,00 D
16/10/2024	000000	SALDO DIA	0,00 D	0,00 D
17/10/2024	000000	SALDO DIA	0,00 D	0,00 D
18/10/2024	000000	SALDO DIA	0,00 D	0,00 D
21/10/2024	000000	SALDO DIA	0,00 D	0,00 D
22/10/2024	000000	SALDO DIA	0,00 D	0,00 D
23/10/2024	000000	SALDO DIA	0,00 D	0,00 D
24/10/2024	000000	SALDO DIA	0,00 D	0,00 D
25/10/2024	000000	SALDO DIA	0,00 D	0,00 D
28/10/2024	000000	SALDO DIA	0,00 C	0,00 C
29/10/2024	000000	SALDO DIA	0,00 C	0,00 C
30/10/2024	000000	SALDO DIA	0,00 C	0,00 C
31/10/2024	000001	CRED TED	11.212,00 C	11.212,00 C
31/10/2024	000000	TAR CC ATV	69,00 D	11.143,00 C
31/10/2024	000000	SALDO DIA	0,00 C	11.143,00 C

Lançamentos do Dia

SAC CAIXA: 0800 726 0101

Pessoas com deficiência auditiva: 0800 726 2492

Ouvidoria: 0800 725 7474

Alô CAIXA: 0800.104 0 104

ASSOC. DESPORTIVA E CULTURAL
DE CAPOEIRA SANTA GERAÇÃO
14.182.322/0001-03
Rua das Acácias, Qd 128, Lote 1
CEP: 47.862-106
Luís Eduardo Magalhães - BA



Extrato por período

Cliente: ASSOCIACAO DESPORTIVA E CULTURAL

Conta: 02734 | 1292 | 000577532184-3

Data: 19/11/2024 - 11:57

Mês: Novembro/2024

Período: 1 - 19

Extrato

Data Mov.	Nr. Doc.	Histórico	Valor	Saldo
	000000	SALDO ANTERIOR	11.143,00 C	0,00 C
Data Mov.	Nr. Doc.	Histórico	Valor	Saldo
01/11/2024	010802	C PIX QRES	69,00 C	11.212,00 C
01/11/2024	010802	TAR PIX	0,61 D	11.211,39 C
01/11/2024	010804	C PIX QRES	0,61 C	11.212,00 C
01/11/2024	010840	ENV PIX CH	5.000,00 D	6.212,00 C
01/11/2024	010840	TAR PIX	8,50 D	6.203,50 C
01/11/2024	010841	ENV PIX CH	1.412,00 D	4.791,50 C
01/11/2024	010841	TAR PIX	8,50 D	4.783,00 C
01/11/2024	010842	ENV PIX CH	2.200,00 D	2.583,00 C
01/11/2024	010842	TAR PIX	8,50 D	2.574,50 C
01/11/2024	011347	C PIX QRES	25,50 C	2.600,00 C
01/11/2024	011347	TAR PIX	0,22 D	2.599,78 C
01/11/2024	011512	ENV PIX CH	2.591,25 D	8,53 C
01/11/2024	011512	TAR PIX	8,50 D	0,03 C
01/11/2024	000000	SALDO DIA	0,00 C	0,03 C
04/11/2024	000000	SALDO DIA	0,00 C	0,03 C
05/11/2024	000000	SALDO DIA	0,00 C	0,03 C
06/11/2024	000000	SALDO DIA	0,00 C	0,03 C
07/11/2024	000000	SALDO DIA	0,00 C	0,03 C
08/11/2024	000000	SALDO DIA	0,00 C	0,03 C
11/11/2024	000000	SALDO DIA	0,00 C	0,03 C
12/11/2024	000000	SALDO DIA	0,00 C	0,03 C
13/11/2024	000000	SALDO DIA	0,00 C	0,03 C
14/11/2024	000000	SALDO DIA	0,00 C	0,03 C
18/11/2024	000000	SALDO DIA	0,00 C	0,03 C

Lançamentos do Dia

ASSOC. DESPORTIVA E CULTURAL
DE CAPOEIRA SANTA GERAÇÃO
14.182.322/0001-03
Rua das Acácias, Qd 128, Lote 1.
CEP: 47842-000
Luís Eduardo Marques

Data Mov.	Nr. Doc.	Histórico	Valor	Saldo
19/11/2024	191016	C PIX QRES	8,69 C	8,72 C
19/11/2024	191112	ENV PIX CH	8,72 D	0,00 C
19/11/2024	000000	SALDO DIA	0,00 C	0,00 C

SAC CAIXA: 0800 726 0101
Pessoas com deficiência auditiva: 0800 726 2492
Ouvidoria: 0800 725 7474
Alô CAIXA: 0800 104 0 104

ASSOC. DESPORTIVA E CULTURAL
DE CAPOEIRA SANTA GERAÇÃO
14.182.322/0001-03
Rua das Acácias, Qd 128, Lote 1
CEP: 47862-100
Luís Eduardo Magalhães - BA

Recebemos de UELITON CRUZ DE LIMA - CPF/CNPJ: 917.172.055-34 a prestação dos serviços da nota fiscal indicada ao lado

Data de Recebimento

Identificação e assinatura do receptor

NFS-e Avulsa
Nº 00020562



PREFEITURA MUNICIPAL DE LUÍS EDUARDO MAGALHÃES

AVENIDA OCTOGONAL, 04 PRAÇA DOS TRÊS PODERES
JARDIM IMPERIAL - LUÍS EDUARDO MAGALHÃES - BA CEP:
47864-090
CNPJ: 04.214.419/0001-05

Nota Fiscal de Serviços Eletrônica Avulsa

Número da Nota

00020562

Data e Hora de Emissão

13/11/2024 19:23:45

Data do Fato Gerador

13/11/2024

Código de Verificação

AUEWGPGF-AAAJIR



Dados do(s) Serviço(s)

Exigibilidade do ISS / Natureza da Operação
Exigível

Local da Prestação

LUÍS EDUARDO MAGALHÃES/BA - BRASIL

Local da Incidência

LUÍS EDUARDO MAGALHÃES/BA

Prestador do(s) Serviço(s)

Nome/Razão Social: UELITON CRUZ DE LIMA

Nome Fantasia:

Endereço:

RUA DAS ACÁCIAS, 460 QD 33

JARDIM DAS ACÁCIAS LUÍS EDUARDO MAGALHÃES - BA CEP: 47861-472

CPF/CNPJ: 917.172.055-34

Insc. Municipal: A00802

Telefone:

() -

E-mail:

UELITON_BENCAO@HOTMAIL.COM

Tomador do(s) Serviço(s)

Nome/Razão Social: ASSOCIAÇÃO DESPORTIVA E CULTURAL DE CAPOEIRA SANTA GERAÇÃO

Nome Fantasia:

Endereço:

RUA DAS ACACIAS, 1346

JARDIM DAS ACACIAS LUÍS EDUARDO MAGALHÃES - BA CEP: 47850-000

CPF/CNPJ: 14.182.322/0001-03

Insc. Municipal: 99024831

Telefone:

E-mail:

Discriminação do(s) Serviço(s)

Professor de Capoeira e Capoterapia

Classificação do Serviço (LEI 116/2003)

08.02 - Instrução, treinamento, orientação pedagógica e educacional, avaliação de conhecimentos de qualquer natureza.

Classificação Nacional de Atividades Econômicas (CNAE 2.1)

Valor do(s) Serviço(s)	Valor Dedução	Desconto Incondicionado	Base de Cálculo ISS		
5.000,00	0,00	0,00	5.000,00		
Alíquota ISS (%)	Valor do ISS	Valor ISS Retido	Desconto Condicionado		
2,00	100,00	0,00	0,00		
Retenções Federais					
Imposto de Renda	PIS	COFINS	CSLL	INSS	Outras Retenções
0,00	0,00	0,00	0,00	0,00	0,00
Total		Total do(s) Serviço(s)	Total Líquido		
		5.000,00	5.000,00		

Outras Informações

ISS pago através do DAM nº 1317049

ASSOC. DESPORTIVA E CULTURAL
DE CAPOEIRA SANTA GERAÇÃO
14.182.322/0001-03
Rua das Acácias, Qd 120, Lote 1
CEP: 47862-104
Luís Eduardo Magalhães - BA

Favor verificar a autenticidade deste documento fiscal no site <https://luiseduardomagalhaes.saatri.com.br>

Comprovante de Pix enviado

CAIXA |

Valor	Data
R\$ 5.000,00	01/11/2024 08:40:14

 Pix realizado com sucesso!

Dados do recebedor

Nome
UELITON CRUZ DE LIMA

CPF
*****.172.055-****

Instituição
CAIXA ECONÔMICA FEDERAL

Dados do pagador

Nome
ASSOCIACAO DESPORTIVA E CULTURAL

CNPJ
14.182.322/0001-03

Instituição
CAIXA ECONÔMICA FEDERAL

CPFs autorizadores
*****.205.018-**, ***.019.353-****

Dados da transação

Valor
R\$ 5.000,00

Data/Hora
01/11/2024 - 08:40:14

Descrição
Professor de capoeira e Capoterapia

ID transação
E0D3603052024110111002fbecaa19be

Código da operação
3772623283

Chave de segurança
W79RFTR61GQV8T1S

Chave Pix
91717205534

Caso tenha dúvidas ou não reconheça esta transação, entre em contato com o Alô CAIXA e informe o ID da Transação presente neste comprovante.

Alô CAIXA: 4004 0104 (Capitais e Regiões Metropolitanas)

Alô CAIXA: 0800 104.0 104 (Demais regiões)

Pessoas com deficiência auditiva: 0800 726 2492

SAC CAIXA: 0800 726 0101

Ouvidoria: 0800 725 7474

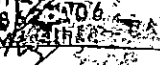
**ASSOC. DESPORTIVA E CULTURAL
DE CAPOEIRA SANTA GERAÇÃO**
14.182.322/0001-03
Rua das Acácias, 104/20, Lote 1
CEP: 47800-000
Luis Eduardo 

Recebemos de SABRINA DE LIMA CARVALHO - CPF/CNPJ: 065.787.115-03 a prestação dos serviços da nota fiscal indicada ao lado

NFS-e Avulsa
Nº 00020276



Data de Recebimento

Identificação e assinatura do recebedor



PREFEITURA MUNICIPAL DE LUÍS EDUARDO MAGALHÃES

AVENIDA OCTOGONAL, 04 PRAÇA DOS TRÊS PODERES
JARDIM IMPERIAL - LUÍS EDUARDO MAGALHÃES - BA CEP: 47864-090
CNPJ: 04.214.419/0001-05

Nota Fiscal de Serviços Eletrônica Avulsa

Número da Nota
00020276

Data e Hora de Emissão
02/11/2024 09:11:48

Data do Fato Gerador
02/11/2024

Código de Verificação
AUCHGPGT-IAZJIQ



Dados do(s) Serviço(s)

Exigibilidade do ISS / Natureza da Operação
Exigível

Local da Prestação
LUÍS EDUARDO MAGALHÃES/BA - BRASIL

Local da Incidência
LUÍS EDUARDO MAGALHÃES/BA

Prestador do(s) Serviço(s)

Nome/Razão Social: **SABRINA DE LIMA CARVALHO**
Nome Fantasia:
Endereço: **RUA DO INGÁ, 336
JARDIM DAS ACÁCIAS LUÍS EDUARDO MAGALHÃES - BA CEP: 47861-496**
CPF/CNPJ: **065.787.115-03** Insc. Municipal: **A00801**
Telefone: **() -** E-mail: **SABRINALIMAC.22@GMAIL.COM**

Tomador do(s) Serviço(s)

Nome/Razão Social: **ASSOCIAÇÃO DESPORTIVA E CULTURAL DE CAPOEIRA SANTA GERAÇÃO**
Nome Fantasia:
Endereço: **RUA DAS ACACIAS, 1346
JARDIM DAS ACACIAS LUÍS EDUARDO MAGALHÃES - BA CEP: 47850-000**
CPF/CNPJ: **14.182.322/0001-03** Insc. Municipal: **99024831**
Telefone: E-mail:

Discriminação do(s) Serviço(s)

Serviços administrativos e contábeis

Classificação do Serviço (LEI 116/2003)

17.12 - Administração em geral, inclusive de bens e negócios de terceiros.

Classificação Nacional de Atividades Econômicas (CNAE 2.1)

Valor do(s) Serviço(s)	Valor Dedução	Desconto Incondicionado	Base de Cálculo ISS
1.412,00	0,00	0,00	1.412,00
Alíquota ISS (%)	Valor do ISS	Valor ISS Retido	Desconto Condicionado
2,50	35,30	0,00	0,00

Retenções Federais

Imposto de Renda	PIS	COFINS	CSLL	INSS	Outras Retenções
0,00	0,00	0,00	0,00	0,00	0,00

Total

Total do(s) Serviço(s)	Total Líquido
1.412,00	1.412,00

Outras Informações

ISS pago através do DAM nº 1313261

**ASSOC. DESPORTIVA E CULTURAL
DE CAPOEIRA SANTA GERAÇÃO**
14.182.322/0001-03
Rua das Acácias, nº 128, Lote 1
CEP: 47850-000
Luís Eduardo Magalhães - BA

Favor verificar a autenticidade deste documento fiscal no site <https://luiseduardomagalhaes.saatri.com.br>

Consulta Pix enviado

CAIXA |

Valor
R\$ 1.412,00

Data
01/11/2024
08:41:28

Dados do recebedor

Nome
Sabrina de Lima Carvalho

CPF
*****.787.115-****

Instituição
NU PAGAMENTOS S.A.

Dados do pagador

Nome
ASSOCIACAO DESPORTIVA E CULTURAL

CNPJ
14.182.322/0001-03

Instituição
CAIXA ECONÔMICA FEDERAL

CPFs autorizadores
*****.205.018-**, ***.019.353-****

Dados da transação

Situação

Efetivado

Valor
R\$ 1.412,00

Data/ Hora
01/11/2024 às 08:41:28

ID transação
E00360305202411011106576af104726

Código da operação
37726281872

Chave de segurança
OHLG9EXK5NKTC77F

Chave Pix
+5577999785182

Caso tenha dúvidas ou não reconheça esta transação,
entre em contato com o Alô CAIXA e informe o ID da
transação presente neste comprovante.

Alô CAIXA: 4004 0104 (Capitais e Regiões Metropolitanas)

Alô CAIXA: 0800 104 0 104 (Demais regiões)

Pessoas com deficiência auditiva: 0800 726 2492

SAC CAIXA: 0800 726 0101

Ouvidoria: 0800 725 7474

**ASSOC. DESPORTIVA E CULTURAL
DE CAPOEIRA SANTA GERAÇÃO**
14.182.322/0001-03
Rua das Acácias, Qd. 28, Lote 1
CEP: 47861-106
Luís Eduardo Maranhães - RA

Recebemos de MARIA CECÍLIA DA COSTA VARGAS - CPF/CNPJ: 095.158.905-94 a prestação dos serviços da nota fiscal indicada ao lado

NFS-e Avulsa
Nº 00020277



Data de Recebimento

Identificação e assinatura do recebedor



PREFEITURA MUNICIPAL DE LUÍS EDUARDO MAGALHÃES

AVENIDA OCTOGONAL, 04 PRAÇA DOS TRÊS PODERES
JARDIM IMPERIAL - LUÍS EDUARDO MAGALHÃES - BA CEP: 47864-090
CNPJ: 04.214.419/0001-05

Nota Fiscal de Serviços Eletrônica Avulsa

Número da Nota
00020277

Data e Hora de Emissão
02/11/2024 09:15:26

Data do Fato Gerador
02/11/2024

Código de Verificação
AUCDGXGU-EZAICH



Dados do(s) Serviço(s)

Exigibilidade do ISS / Natureza da Operação Local da Prestação Local da Incidência
Exigível LUÍS EDUARDO MAGALHÃES/BA - BRASIL LUÍS EDUARDO MAGALHÃES/BA

Prestador do(s) Serviço(s)

Nome/Razão Social: **MARIA CECÍLIA DA COSTA VARGAS**
Nome Fantasia:
Endereço: **RUA RIO DE ONDAS, 329
VEREDA TROPICAL LUÍS EDUARDO MAGALHÃES - BA CEP: 47850-000**
CPF/CNPJ: **095.158.905-94** Insc. Municipal: **A02095**
Telefone: **(77) 9.9938-3913** E-mail: **vargasmariacecilia14@gmail.com**

Tomador do(s) Serviço(s)

Nome/Razão Social: **ASSOCIAÇÃO DESPORTIVA E CULTURAL DE CAPOEIRA SANTA GERAÇÃO**
Nome Fantasia:
Endereço: **RUA DAS ACACIAS, 1346
JARDIM DAS ACACIAS LUÍS EDUARDO MAGALHÃES - BA CEP: 47850-000**
CPF/CNPJ: **14.182.322/0001-03** Insc. Municipal: **99024831**
Telefone: E-mail:

Discriminação do(s) Serviço(s)

Professor(a) de capoeira

Classificação do Serviço (LEI 116/2003)
08.02 - Instrução, treinamento, orientação pedagógica e educacional, avaliação de conhecimentos de qualquer natureza.
Classificação Nacional de Atividades Econômicas (CNAE 2.1)

Valor do(s) Serviço(s)	Valor Dedução	Desconto Incondicionado	Base de Cálculo ISS
2.200,00	0,00	0,00	2.200,00
Alíquota ISS (%)	Valor do ISS	Valor ISS Retido	Desconto Condicionado
2,00	44,00	0,00	0,00

Retenções Federais

Imposto de Renda	PIS	COFINS	CSLL	INSS	Outras Retenções
0,00	0,00	0,00	0,00	0,00	0,00

Total

Total do(s) Serviço(s)	Total Líquido
2.200,00	2.200,00

Outras Informações

ISS pago através do DAM nº 1313262

**ASSOC. DESPORTIVA E CULTURAL
DE CAPOEIRA SANTA GERAÇÃO**
14.182.322/0001-03
Rua das Acácias, 1346 - BA
CEP: 47850-000
Luís Eduardo Magalhães - BA

Favor verificar a autenticidade deste documento fiscal no site <https://luiseduardomagalhaes.saatri.com.br>

Consulta Pix enviado

CAIXA |

Valor	Data
R\$ 2.200,00	01/11/2024 08:42:53

Dados do recebedor

Nome
MARIA CECILIA DA COSTA VARGAS

CPF
*****.158.905-****

Instituição
BCO BRADESCO S.A.

Dados do pagador

Nome
ASSOCIACAO DESPORTIVA E CULTURAL

CNPJ
14.182.322/0001-03

Instituição
CAIXA ECONÔMICA FEDERAL

CPFs autorizadores
*****.205.018-**, ***.019.353-****

Dados da transação

Situação
Efetivado

Valor
R\$ 2.200,00

Data/ Hora
01/11/2024 às 08:42:53

ID transação
E00360305202411011109fd326957176

Código da operação
37726323713

Chave de segurança
X52MSTF38XZYVLY9

Chave Pix
+5577999383913

Caso tenha dúvidas ou não reconheça esta transação, entre em contato com o Alô CAIXA e informe o ID da Transação presente neste comprovante.

Alô CAIXA: 4004 0104 (Capitais e Regiões Metropolitanas)
Alô CAIXA: 0800 104 0 104 (Demais regiões)
Pessoas com deficiência auditiva: 0800 726 2492
SAC CAIXA: 0800 726 0101
Ouvidoria: 0800 725 7474

**ASSOC. DESPORTIVA E CULTURAL
DE CAPOEIRA SANTA GERAÇÃO**
14.182.322/0001-03
Rua das Acácias, ~~Quilômetro~~ Lote 1
CEP: 47862-106
Luís Eduardo Magalhães - BA

Recebemos de HEBERT CORTES DOS SANTOS - CPF/CNPJ: 803.807.195-68 a prestação dos serviços da nota fiscal indicada ao lado

NFS-e Avulsa
Nº 00020278



Data de Recebimento

Identificação e assinatura do recebedor



PREFEITURA MUNICIPAL DE LUÍS EDUARDO MAGALHÃES

AVENIDA OCTOGONAL, 04 PRAÇA DOS TRÊS PODERES
JARDIM IMPERIAL - LUÍS EDUARDO MAGALHÃES - BA CEP:
47864-090
CNPJ: 04.214.419/0001-05

Nota Fiscal de Serviços Eletrônica Avulsa

Número da Nota
00020278

Data e Hora de Emissão
02/11/2024 09:16:49

Data do Fato Gerador
02/11/2024

Código de Verificação
AUCIGXGV-IZAGES



Dados do(s) Serviço(s)

Exigibilidade do ISS / Natureza da Operação
Exigível

Local da Prestação
LUÍS EDUARDO MAGALHÃES/BA - BRASIL

Local da Incidência
LUÍS EDUARDO MAGALHÃES/BA

Prestador do(s) Serviço(s)

Nome/Razão Social: **HEBERT CORTES DOS SANTOS**
Nome Fantasia:
Endereço: **RUA MUNIZ TRAVASSO, 498
ALTO DE COUTOS SALVADOR - BA CEP: 40760-000**
CPF/CNPJ: **803.807.195-68** Insc. Municipal: **A02058**
Telefone: **() .-** E-mail: **hebertcortes05@gmail.com**

Tomador do(s) Serviço(s)

Nome/Razão Social: **ASSOCIAÇÃO DESPORTIVA E CULTURAL DE CAPOEIRA SANTA GERAÇÃO**
Nome Fantasia:
Endereço: **RUA DAS ACACIAS, 1346
JARDIM DAS ACACIAS LUÍS EDUARDO MAGALHÃES - BA CEP: 47850-000**
CPF/CNPJ: **14.182.322/0001-03** Insc. Municipal: **99024831**
Telefone: E-mail:

Discriminação do(s) Serviço(s)

Professores de percussão

Classificação do Serviço (LEI 116/2003)

08.02 - Instrução, treinamento, orientação pedagógica e educacional, avaliação de conhecimentos de qualquer natureza.

Classificação Nacional de Atividades Econômicas (CNAE 2.1)

Valor do(s) Serviço(s)	Valor Dedução	Desconto Incondicionado	Base de Cálculo ISS
2.600,00	0,00	0,00	2.600,00
Alíquota ISS (%)	Valor do ISS	Valor ISS Retido	Desconto Condicionado
2,00	52,00	0,00	0,00

Retenções Federais

Imposto de Renda	PIS	COFINS	CSLL	INSS	Outras Retenções
0,00	0,00	0,00	0,00	0,00	0,00

Total

Total do(s) Serviço(s)	Total Líquido
2.600,00	2.600,00

Outras Informações

ISS pago através do DAM nº 1313263

**ASSOC. DESPORTIVA E CULTURAL
DE CAPOEIRA SANTA GERAÇÃO**
14.182.322/0001-03
Rua das Acácias, Qd 128, Lote 1
CEP: 47862-105

Favor verificar a autenticidade deste documento fiscal no site <https://luiseduardomagalhães.ba.gov.br>

Consulta Pix enviado

CAIXA |

Valor	Data
R\$ 2.591,25	01/11/2024 15:12:24

Dados do recebedor

Nome
HEBERT CORTES DOS SANTOS

CPF
*****.807.195-****

Instituição
BANCO DO BRASIL S.A.

Dados do pagador

Nome
ASSOCIACAO DESPORTIVA E CULTURAL

CNPJ
14.182.322/0001-03

Instituição
CAIXA ECONÔMICA FEDERAL

CPFs autorizadores
*****.205.018-**, ***.019.353-****

Dados da transação

Situação

Efetivado

Valor
R\$ 2.591,25

Data/ Hora
01/11/2024 às 15:12:24

ID transação
E003603052024110116547149117cc8c

Código da operação
37745724139

Chave de segurança
50MSUCGPPLA2Z1AX

Chave Pix
+5577999235315

Caso tenha dúvidas ou não reconheça esta transação,
entre em contato com o Alô CAIXA e informe o ID da
Transação presente neste comprovante.

Alô CAIXA: 4004 0104 (Capitais e Regiões Metropolitanas)
Alô CAIXA: 0800 104 0 104 (Demais regiões)
Pessoas com deficiência auditiva: 0800 726 2492
SAC CAIXA: 0800 726 0101
Ouvidoria: 0800 725 7474

**ASSOC. DESPORTIVA E CULTURAL
DE CAPOEIRA SANTA GERAÇÃO**
14.182.322/0001-03
Rua das Acácias, Qd 128/ Lote 1
CEP: 47862-100
Luís Eduardo Magalhães - BA

Comprovante de Pix enviado

CAIXA |

Valor

R\$ 8,72

Data

19/11/2024

11:12:03



Pix realizado com sucesso!

Dados do recebedor

Nome

HEBERT CORTES DOS SANTOS

CPF

*****.807.195-****

Instituição

BANCO DO BRASIL S.A.

Dados do pagador

Nome
CNPJ

ASSOCIACAO DESPORTIVA E CULTURAL

ASSOC. DESPORTIVA E CULTURAL
DE CAPOEIRA SANTA GERAÇÃO
14.182.322/0001-03
Rua das Acácias, Qd 128, Lote 1
CEP: 47862-110
Luís Eduardo Magalhães - PA

PRESTAÇÃO DE CONTAS



CONVÊNIO 004/24

Secretaria Municipal
de **Cultura e Esportes**



ASSOCIAÇÃO DESPORTIVA E CULTURAL DE CAPOEIRA
SANTA GERAÇÃO

CNPJ: 14.182.322/0001-03

E-mail: asantageracao.lem@gmail.com

Telefone: (77)99908-9121

Rua das Acácias, 1346, Jardim das Acácias
Luís Eduardo Magalhães/Bahia

PROJETO CAPOEIRA CULTURA EM AÇÃO



O PROJETO

Em seu Plano Anual tem como propósito a salvaguarda da Capoeira - Patrimônio Histórico e Cultural do nosso país - e suas transversalidades como as danças afro-brasileiras, a musicalidade, as rodas de capoeira etc., bem como, promover a continuidade das produções culturais voltadas à valorização e resgate das culturas que foram fundamentais na constituição da nossa sociedade hoje como fator de integração, construção e reafirmação de identidades e valores. Diante das desigualdades de raças, credos, da exclusão social e da, ainda, invisibilidade desse fazer cultural, junto aos demais segmentos da sociedade brasileira, este projeto possibilita por meio de suas atividades, manter vivas essas memórias através das oficinas e ações propostas no plano de trabalho para a comunidade de Luís Eduardo Magalhães envolvendo-os diretamente na produção e execução, democratizando assim a cultura entre a população, já que é um projeto social ininterrupto.

Objetivos

- Aprimorar diversas condutas psicomotoras, destacando-se dentre elas a coordenação motora geral, a lateralidade; assim como valências físicas (resistência, flexibilidade, agilidade, destreza, expressão corporal);
- Atender à Pessoa Idosa com aulas de hidrocapoterapia;
- Fomentar o sentido de comunidade, estimulando o convívio com outras pessoas, praticando a cooperação, a lealdade, a cortesia, e o respeito mútuo, além de requerer constantemente a disciplina;
- Desenvolver a prática da Capoeira Jogo, estimulando a criatividade de movimentos;
- Preparar seus praticantes para a participação em campeonatos individuais, em duplas, grupos, musicais, dentre outros.
- Favorecer o acesso à cultura popular Brasileira, a capoeira e suas transversalidades;
- Fomentar o sentido de comunidade, estimulando o convívio social, valorizando espaços públicos ampliando o alcance do projeto, possibilitando a inclusão de novos públicos, a formação de plateia para as expressões de múltiplas linguagens artísticas e ofertar, de forma gratuita, entretenimento cultural à comunidade;
- Fazer reformas e adequações no espaço das aulas de capoeira e capoterapia;

Metas alcançadas

Vivências semanais de Copoterapia e hidrocapoterapia Mais de 140 idosos beneficiados no projeto. Mais de 90 pessoas beneficiadas com aulas de capoeira.	Participação de 07 atletas na Copa Sinésio Caldeira que aconteceu no 16/11 em Irecê, Bahia. Três atletas medalhistas.
Treinamento de 04 atletas para participar de competições	Retorno das aulas no CAPS, na Academia da Saúde no Mimoso 2, no Florais Leia e outros.
Participação da Competição Grande Prêmio da Capoeira em Goiânia/GO. Dois atletas medalhistas	Realização do Encontro de Capoeiristas. Contando com a participação de outros grupos de capoeira de LEM.
Construção/reforma da calçada na frente da Associação, instalação de portas nos banheiros, compra de armários/guarda-volumes.	Apresentação de capoeira em escolas e espaços públicos e no Parque Vida Cerrado
Realização do Festival Cultural Capoeira para Todos - Presença de 60 pessoas - Comunidade e capoeiristas.	Reforma completa do espaço - forro, pintura, climatização, compra dos produtos de manutenção da piscina.

Cronograma das aulas de capoeira

- Segunda-feira
 - Das 8 às 9h - Sede da Associação no Jardim das Acácias
 - Das 18 às 19h - Florais Léa na Escola Municipal Vereador Aláidio Castilho
 - Das 19 às 20h - Florais Léa na Escola Municipal Vereador Aláidio Castilho
- Terça-feira
 - Das 08 às 09h - Tropical Ville 2 no anexo da Associação
 - Das 09:30 às 10:30 - Solar do Santa Cruz
 - Das 14 às 15h - no Solar Santa Cruz
 - Das 16 às 17h - na sede da Associação no bairro Jardim das Acácias
 - Das 19 às 20h - na sede da Associação no bairro Jardim das Acácias
 - Das 20 às 21h - na sede da Associação no bairro Jardim das Acácias
- Quinta-feira
 - Das 20 às 21h - na sede da Associação no bairro Jardim das Acácias
- Sexta-feira
 - Das 08 às 09h - Tropical Ville 2 no anexo da Associação
 - Das 08 às 09h - na sede da Associação no bairro Jardim das Acácias
 - Das 09:30 às 10:30 - no Sol do Cerrado.
 - Das 14 às 15h - no Sol do Cerrado
 - Das 16 às 17h - Tropical Ville 2 no anexo da Associação
 - Das 16 às 17h - na sede da Associação no bairro Jardim das Acácias
 - Das 18 às 19h - na Academia da Saúde no Mimoso 2.
 - Das 19 às 20h - na Academia da Saúde no Mimoso 2.

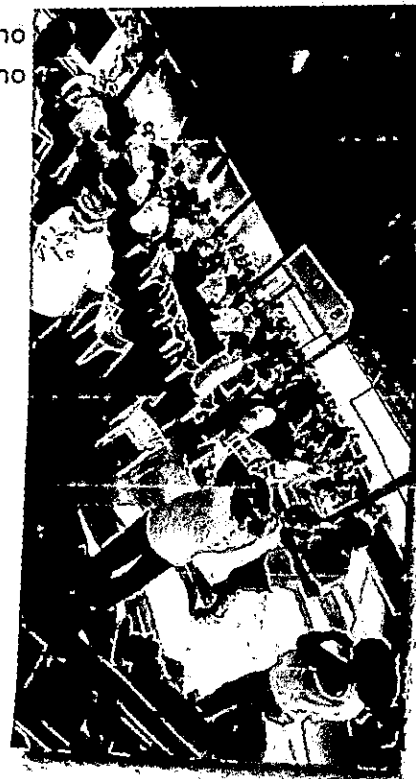

Cronograma das vivências de Capoterapia

- Segunda-feira
 - Das 10 às 11h - no CAPS
- Terça-feira
 - Das 09 às 10h - na GRUTA
- Quarta-feira
 - Das 08 às 09h - no PROMATI
- Quinta-feira
 - Das 09 às 10h - na GRUTA
intercalando com aulas de hidrocapoterapia na sede da Associação.

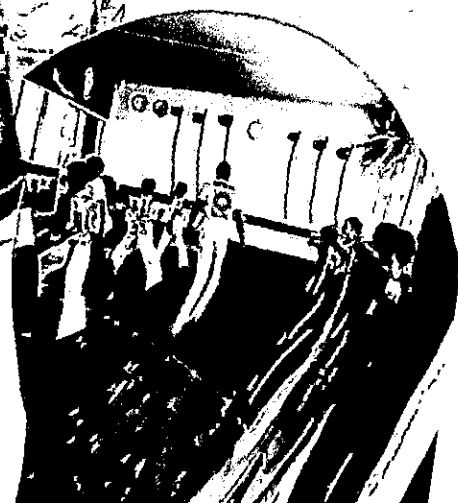

Observação:

O controle de presença dos alunos atendidos com as aulas de capoeira e vivências de capoterapia, é feito pelo órgão público que recebe as atividades, como CRAS, PROMATI, GRUTA, CAPS e demais locais citados no cronograma.

Finanças

Resumo financeiro

Observações: Este mês para surpresa do tesoureiro da Associação, a conta bancária debitou taxas de manutenção e também tarifas sob transações.

Sabendo que todos os descontos devem ser creditados novamente em conta, assim fizemos, porém, até em cima dos valores creditados, o banco descontou tarifas (conforme extrato bancário apresentado), o que trouxe complicação para fechamento da prestação de contas.

Tentamos ao máximo deixar redondinho.

RECURSOS RECEBIDOS

R\$11.212,00

RECURSOS EXECUTADOS

R\$11.212,00

TAXAS E TARIFAS DESCONTADAS

R\$103,83

SALDO EM CONTA 01/11

R\$0,03

TARIFAS E TAXAS ESTORNADAS

R\$103,80

R\$103,80 de tarifas estornadas

+ R\$0,03 de saldo em conta

= R\$103,83

ENTRADAS: R\$11.315,83

SAÍDAS: R\$11.315,83

CAPOEIRA



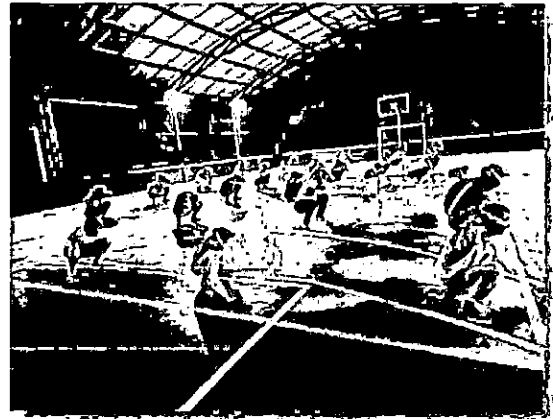
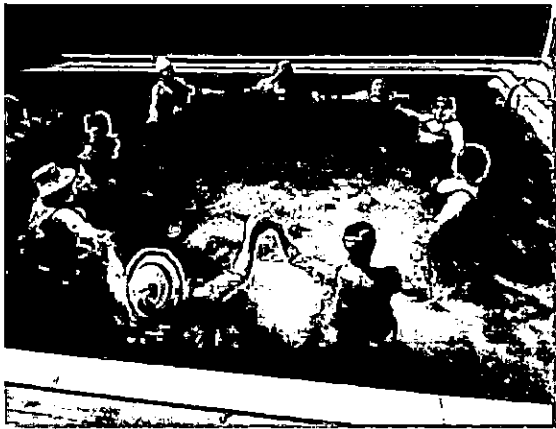



CAPOEIRA



RELATÓRIO PROJETO MOTIRÔ

O RELATÓRIO TEM COMO OBJETIVO APRESENTAR UMA AVALIAÇÃO DO PROGRESSO DO PROJETO .

A TURMA E COMPOSTA POR 32 ALUNOS

DIA DE ENSAIO: TERÇA E QUINTA

HORÁRIO: 19:00H ÀS 21:00H

LOCAL: CEUS

BAIRRO CONQUISTA



ATIVIDADES VOLTADA AO ESPORTE

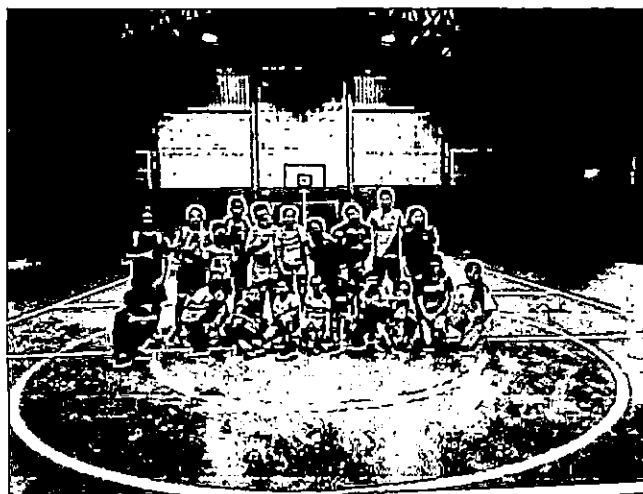

INTERAÇÃO ESSENCIAL PARA O DESENVOLVIMENTO SOCIOEMOCIONAL

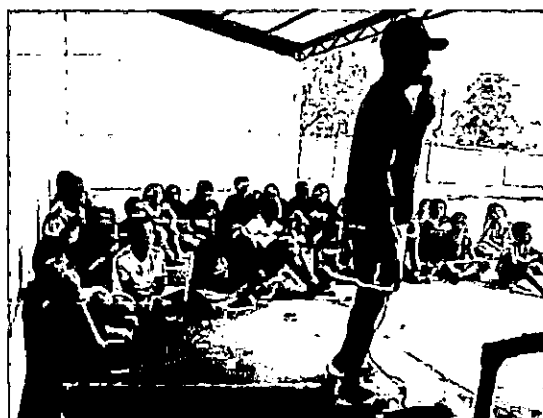

Outubro ————— 2024

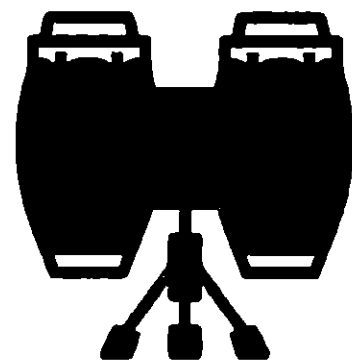
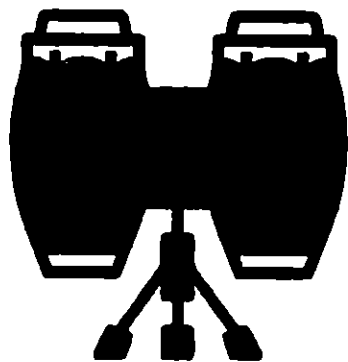

CONOGRAMA DE AULAS NOVEMBRO 2024

SEGUNDA : 19:30 AS 21:00

QUARTA : 19:30 AS 21:00

SEXTA : 19:30 AS 20:30

**NA SEGUNDA-FEIRA E QUARTA-FEIRA:
OCORREM ALONGAMENTOS, AULAS TEÓRICAS
E PRÁTICAS.**

**SEXTA-FEIRA: ACONTECEM OFICINAS ,
CONFECÇÃO DE INSTRUMENTOS ESPECIAIS E
WORKSHOP.**

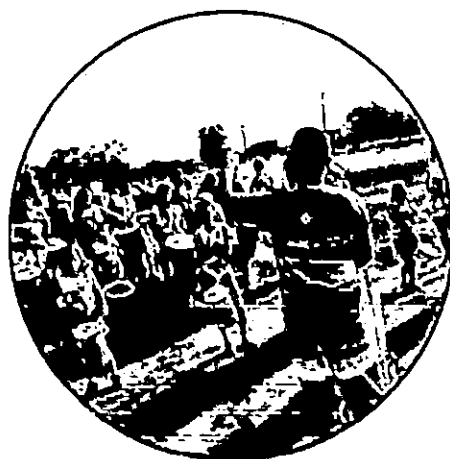

DECLARAÇÃO DE PARTICIPAÇÃO EM CAPACITAÇÃO

Eu, **SABRINA DE LIMA CARVALHO**, inscrita no CPF **065.787.115-03** representante local do INSTITUTO LINA GALVANI, em Luís Eduardo Magalhães – BA, **DECLARA** que **MARLENE LEMES DE MORAES**, concluiu o Curso de Terapia Comunitária Integrativa, no período de julho a dezembro de 2022, compreendendo a carga horária de 240 horas, com o apoio da Associação Brasileira de Terapia Comunitária Integrativa – ABRATECOM. Participando de todo conteúdo programático da qualificação.

Luís Eduardo Magalhães-BA, 07 de novembro de 2024.

Sabrina de Lima Carvalho
CPF: 065.787.115-03
Agente Local do Instituto Lina Galvani
(77)99806-3863

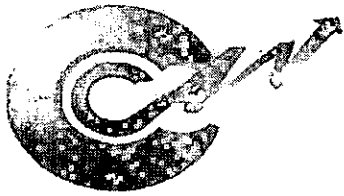

Cactus
Assessoria Contábil

À

PREFEITURA MUNICIPAL DE LUÍS EDUARDO MAGALHÃES

TERMO DE FOMENTO Nº004/2024 – ASSOCIAÇÃO DESPORTIVA E CULTURAL
DE CAPOEIRA SANTA GERAÇÃO

ANÁLISE DA PRESTACAO DE CONTAS FINANCEIRA

NONA PARCELA

Atendendo a solicitação de análise técnica da Prestação de Contas da NONA PARCELA do Termo de Fomento nº004/2024, que tem como objetivo promover e difundir a capoeira como prática esportiva e cultural, como forma de inclusão social de crianças, jovens, adultos, idosos e portadores de deficiência física. Através das aulas e oficinas, manter o trabalho que vem sendo realizado utilizando a capoeira como instrumento de interação e integração proporcionando vivências esportivas e culturais e auxiliando no desenvolvimento das habilidades e competências físicas, motoras e emocionais dos atendidos, colaborando efetivamente com as políticas de desenvolvimento social tendo a capoeira como instrumento desta modificação social e torna-la parte fundamental na construção da identidade cultural dos sujeitos, parceria entre o Município de Luís Eduardo Magalhães e a Associação Desportiva e Cultural de Capoeira Santa Geração, envolvendo a transferências de recursos financeiros da administração pública para a Entidade, em regime de mútua cooperação, para a consecução de finalidades de interesse público.

A apreciação da relativa documentação iniciou-se a partir da apresentação do Termo de fomento, plano de trabalho, relação de pagamentos, notas fiscais, comprovantes de transferências, demonstrativo de execução da receita e da despesa, extratos, conciliação bancária, execução físico-financeira, relatório fotográfico e lista de presença, onde serão analisados os dados financeiros com o intuito de estabelecer a conexão entre a receita e a despesa realizada, a sua conformidade e o cumprimento das normas pertinentes do referido Termo e demais exigências estabelecidas pela Lei Federal nº 13.019/2014.

Toda análise dos documentos fiscais baseou-se no Plano de trabalho, que detém Cronograma de Execução disposto em 01 mestre de capoeira e capoteria, 01 professor de capoeira, assessoria administrativo e contábil, 02 professores de percussão e instrumentos, aquisição de instrumentos de percussão e aquisição de uniformes para as aulas e Cronograma de Desembolso em 10 parcelas, sendo a primeira no valor de R\$ 34.612,00 (trinta e quatro

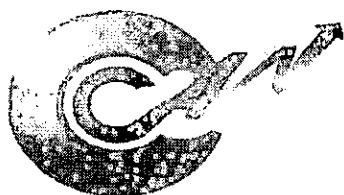

Cactus
Assessoria Contábil

mil e seiscentos e doze reais) e as demais no valor de R\$ 11.212,00 (onze mil duzentos e doze reais) totalizando R\$ 135.520,00 (centro e trinta e cinco mil, quinhentos e vinte reais) até dezembro de 2024. Segue análise abaixo:

NONA PARCELA

ETAPA – 01 MESTRE DE CAPOEIRA E CAPOTERAPIA, 01 PROFESSOR DE CAPOEIRA, ASSESSORIA ADMINISTRATIVO E CONTÁBIL, 02 PROFESSORES DE PERCUSSÃO E INSTRUMENTOS, AQUISIÇÃO DE INSTRUMENTOS DE PERCUSSÃO E AQUISIÇÃO DE UNIFORMES PARA AS AULAS.

VALOR DO PLANO DE TRABALHO:

9ª PARCELA: R\$ 11.212,00 (ONZE MIL DUZENTOS E DOZE REAIS)

Nº DE PARCELA	DATA DESEMBOLSO	VALOR DESEMBOLSO	VALOR DA DESPESA	TARIFAS DEVOLVIDAS	SALDO
9	02/12/2024	R\$ 11.212,00	R\$ 11.212,00	R\$ 69,07	R\$ 0,00
TOTAL		R\$ 11.212,00	R\$ 11.212,00	R\$ 69,07	R\$ 0,00

SALDO ANTERIOR: R\$ 0,00 (zero centavos)

TOTAL DA DESPESA: R\$ 11.212,00 (onze mil duzentos e doze reais)

MANUTENÇÃO E TARIFAS DEVOLVIDAS: R\$ 69,07 (sessenta e nove reais e sete centavos).

SALDO EM CONTA: R\$ 0,00 (zero centavos)



CONSIDERAÇÕES

➤ **Cumprimento do objeto**

O cumprimento do objeto de promoção da capoeira como prática esportiva e cultural, como forma de inclusão social de crianças, jovens, adultos, idosos e portadores de deficiência física, previamente estabelecido no Termo de Fomento nº004/2024 e Plano de Trabalho pôde ser comprovado através da análise da relação de pagamentos, do demonstrativo de execução da receita e da despesa, notas fiscais, comprovantes de pagamentos, extratos bancários e relatório fotográfico apresentado pela Associação Desportiva e Cultural de Capoeira Santa Geração.

➤ **Impacto financeiro**

A Associação Desportiva e Cultural de Capoeira Santa Geração recebeu da Administração Pública Municipal efetivamente R\$11.212,00 (onze mil duzentos e dose reais) referente a nona parcela. Foram gastos um total de R\$11.212,00 (onze mil duzentos e dose reais) para execução do referido Termo.

➤ **Impacto do benefício social**

De acordo com a análise da prestação de contas apresentada verificou-se que as transferências financeiras do Município de Luís Eduardo Magalhães/BA foram aplicadas em aulas de capoeira e capoterapia, assessoria contábil e aulas de percussão, contribuindo com o desenvolvimento da auto estima, atenção, concentração, disciplina, respeito e coordenação motora, além de aprender a tocar os instrumentos e acompanhar as músicas típicas que criam a cadência e o ritmo necessários para a movimentação dos capoeiristas, sem contar no melhoramento das habilidades e competências físicas, motoras e emocionais, colaborando efetivamente com as políticas de desenvolvimento social dos atendidos.

➤ **Conclusão**

Portanto conclui-se que a Associação Desportiva e Cultural de Capoeira Santa Geração apresentou documentos comprobatórios satisfatórios no cumprimento com as obrigações presentes no Termo de Fomento N°004/2024. Pode-se inferir que não há irregularidades na



Cactus
Assessoria Contábil

execução do objeto.

Diante do exposto e de acordo com o § 5º do Art. 69 da Lei Federal nº 13.019/2014 recomenda-se a aprovação da prestação de contas relativa à nona parcela apresentada.

A Administração Pública Municipal deverá realizar sua análise conclusiva baseada nos fatos apresentados.

Barreiras-BA, 13 de dezembro de 2024.



Frederico Dilhernand Pinto da Silva
- Sócio Administrador -



Ofício nº 09/2024

Luís Eduardo Magalhães – BA, 09 de dezembro de 2024.

Encaminhado ao Excelentíssimo Senhor Prefeito

Ondumar Ferreira Borges,

Assunto: Prestação de contas – Termo de Fomento nº 004/2024

Encaminhamos a Vossa Excelência a documentação referente à prestação de contas composta dos seguintes anexos:

- Extratos bancários da conta corrente e aplicação;
- Documentos comprobatórios da Despesa;
- Relação de pagamentos;
- Relatório Fotográfico e de Execução;
- Relatório de Execução da Receita e da Despesa;
- Conciliação Bancária;
- Declaração de guarda dos originais dos documentos;

ASSOC. DESPORTIVA E CULTURAL
DE CAPOEIRA SANTA GERAÇÃO
14.182.322/0001-03
Rua das Acácias, Qd 128, Lote 1
CEP: 47862-106
Luís Eduardo Magalhães - BA

Renato Santana dos Santos
032.220.501-80
Presidente da Associação

Recebido em: 09 / 12 / 2024 por: Nora Jane



DECLARAÇÃO DE GUARDA E CONSERVAÇÃO DOS DOCUMENTOS CONTÁBEIS

Unidade Executora ASSOCIAÇÃO DESPORTIVA E CULTURAL DE CAPOEIRA SANTA GERAÇÃO	Termo de Fomento nº 004/2024
---	---------------------------------

DECLARAÇÃO

Declaramos para todos os fins de direito que os Documentos Contábeis referentes à Prestação de Contas Parcial do Termo de Fomento nº004/2024, de 23 de fevereiro de 2024, encontram-se guardados, arquivados em boa ordem e conservação, identificados e à disposição da Prefeitura Municipal de Luís Eduardo Magalhães.

Unidade Executora,

Luís Eduardo Magalhães (BA), 09 de dezembro de 2024.

Assinatura

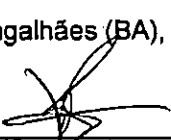

RENATO SANTANA DOS SANTOS
Presidente
ASSOC. DESPORTIVA E CULTURAL
DE CAPOEIRA SANTA GERAÇÃO
14.182.322/0001-03
Rua das Acácias, Qd 128, Lote 1
CEP: 47862-106
Luís Eduardo Magalhães - BA

Responsável pela Execução

Luís Eduardo Magalhães (BA), 09 de dezembro de 2024.

Assinatura

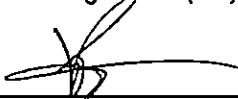

RENATO SANTANA DOS SANTOS
Presidente
ASSOC. DESPORTIVA E CULTURAL
DE CAPOEIRA SANTA GERAÇÃO
14.182.322/0001-03
Rua das Acácias, Qd 128, Lote 1
CEP: 47862-106
Luís Eduardo Magalhães - BA

Contador ou Técnico em Contabilidade com CRC

Luís Eduardo Magalhães (BA), 09 de dezembro de 2024.

Assinatura



ARLENE ALVES DE ALMEIDA
CRC BA-029182/O-8
Contadora
Arlene Bordin
CRC-BA 029182/O-8
Contadora

ASSOCIAÇÃO DESPORTIVA E CULTURAL DE CAPOEIRA SANTA GERAÇÃO
CNPJ: 14.182.322/0001-03
RUA DAS ACÁCIAS, 1346 - JARDIM DAS ACÁCIAS
CEP 47850-000, LUÍS EDUARDO MAGALHÃES/BAHIA



CONCILIAÇÃO BANCÁRIA

Unidade Executora ASSOCIAÇÃO DESPORTIVA E CULTURAL DE CAPOEIRA SANTA GERAÇÃO		Parceria nº 004/2024
PRESTAÇÃO DE CONTAS		
(x)Parcial ()Final		Período de 26/11/2024 a 09/12/2024
DADOS BANCÁRIOS		
Banco Caixa Econômica Federal	Agência 2734 OP 003	Conta-Corrente nº 4566-8
MOVIMENTAÇÃO BANCÁRIA		
Discriminação	VALOR	SALDO
(+) Saldo constante do Extrato Bancário Aplicação em		
(+) Saldo constante do Extrato Bancário Conta Corrente em	R\$0,00	R\$0,00
(-) Valores Creditados a Identificar: _____ _____		
(+) Valores Debitados a Identificar: _____ _____		
SALDO DISPONÍVEL		0,00
 Renato Santana dos Santos 032.220.501-80 Presidente da Associação	 ARLENE ALVES DE ALMEIDA CRC BA-029182/O-8 Contadora	

ASSOC. DESPORTIVA E CULTURAL
DE CAPOEIRA SANTA GERAÇÃO
14.182.322/0001-03
Rua das Acácias, Qd 128, Lote 1
CEP: 47862-106
Luís Eduardo Magalhães - BA

Arlene Bordin
CRC-BA 029182/O-8
Contadora

ASSOCIAÇÃO DESPORTIVA E CULTURAL DE CAPOEIRA SANTA GERAÇÃO
CNPJ: 14.182.322/0001-03
RUA DAS ACÁCIAS, 1346 – JARDIM DAS ACÁCIAS
CEP 47850-000, LUÍS EDUARDO MAGALHÃES/BAHIA

CAPOEIRA**DEMONSTRATIVO DA EXECUÇÃO DA RECEITA E DA DESPESA**

Unidade Executora ASSOCIAÇÃO DESPORTIVA E CULTURAL DE CAPOEIRA SANTA GERAÇÃO	TERMO DE FOMENTO 004/2024
--	-------------------------------------

RECEITA (valores recebidos inclusive os rendimentos da aplicação financeira e outros)	DESPESA (despesas executadas conforme relação de pagamentos e o saldo recolhido ou a recolher)
RECEBIDO	EXECUTADO
Transferência da Prefeitura R\$ 11.212,00 – 02/12/2024 03/12/2024 Tarifas estornadas – R\$69,07	Com Recursos do Concedente R\$11.212,00 02/12/2024 Tarifa a ser estornada – R\$0,07 02/12/2024 Tarifa a ser estornada – R\$69,00 Saldo em 09/12/2024 – R\$0,00
TOTAL (1) R\$ 11.281,07	TOTAL (2) R\$ 11.281,07

 Presidente da Associação
Renato Santana dos Santos

ASSOC. DESPORTIVA E CULTURAL DE CAPOEIRA SANTA GERAÇÃO
 14.182.322/0001-03
 Rua das Acácias, Qd 128, Lote 1
 CEP: 47862-106
 Luís Eduardo Magalhães - BA

ARLENE ALVES DE ALMEIDA
 CRC BA-029182/O-8
 Contadora

Arlene Bordin
 CRC-BA 029182/O-8
 Contadora

ASSOCIAÇÃO DESPORTIVA E CULTURAL DE CAPOEIRA SANTA GERAÇÃO
 CNPJ: 14.182.322/0001-03
 RUA DAS ACÁCIAS, 1346 – JARDIM DAS ACÁCIAS
 CEP 47850-000, LUÍS EDUARDO MAGALHÃES/BAHIA



Extrato por período

Cliente: ASSOCIACAO DESPORTIVA E CULTURAL

Conta: 02734 | 1292 | 000577532184-3

Data: 09/12/2024 - 08:04

Mês: Novembro/2024

Período: 26 - 30

Extrato

Data Mov.	Nr. Doc.	Histórico	Valor	Saldo
	000000	SALDO ANTERIOR	0,00 C	0,00 C
Data Mov.	Nr. Doc.	Histórico	Valor	Saldo
26/11/2024	000000	SALDO DIA	0,00 C	0,00 C
27/11/2024	000000	SALDO DIA	0,00 C	0,00 C
28/11/2024	000000	SALDO DIA	0,00 C	0,00 C
29/11/2024	000000	SALDO DIA	0,00 C	0,00 C
02/12/2024	000001	CRED TED	11.212,00 C	11.212,00 C
02/12/2024	191016	TAR PIX	0,07 D	11.211,93 C
02/12/2024	000000	TAR MAN CC	69,00 D	11.142,93 C
02/12/2024	000000	SALDO DIA	0,00 C	11.142,93 C

Lançamentos do Dia

ASSOC. DESPORTIVA E CULTURAL
DE CAPOEIRA SANTA GERAÇÃO
14.182.522/0001-03
Rua das Acácias, Qd 128, Lote 1
CEP: 47862-106
Luís Eduardo Magalhães - BA

SAC CAIXA: 0800 726 0101

Pessoas com deficiência auditiva: 0800 726 2492

Ouvidoria: 0800 725 7474

Até CAIXA: 0800 104 0 104



Extrato por período

Cliente: ASSOCIACAO DESPORTIVA E CULTURAL

Conta: 02734 | 1292 | 000577532184-3

Data: 09/12/2024 - 08:02

Mês: Dezembro/2024

Período: 1 - 9

Extrato

Data Mov.	Nr. Doc.	Histórico	Valor	Saldo
	000000	SALDO ANTERIOR	0,00 C	0,00 C
Data Mov.	Nr. Doc.	Histórico	Valor	Saldo
02/12/2024	000001	CRED TED	11.212,00 C	11.212,00 C
02/12/2024	191016	TAR PIX	0,07 D	11.211,93 C
02/12/2024	000000	TAR MAN CC	69,00 D	11.142,93 C
02/12/2024	000000	SALDO DIA	0,00 C	11.142,93 C
03/12/2024	030821	ENV PIX CH	5.000,00 D	6.142,93 C
03/12/2024	030822	ENV PIX CH	2.200,00 D	3.942,93 C
03/12/2024	030824	ENV PIX CH	1.412,00 D	2.530,93 C
03/12/2024	030854	C PIX QRES	69,07 C	2.600,00 C
03/12/2024	030902	ENV PIX CH	2.600,00 D	0,00 C
03/12/2024	000000	SALDO DIA	0,00 C	0,00 C
04/12/2024	000000	SALDO DIA	0,00 C	0,00 C
05/12/2024	000000	SALDO DIA	0,00 C	0,00 C
06/12/2024	000000	SALDO DIA	0,00 C	0,00 C

Lançamentos do Dia

Data Mov.	Nr. Doc.	Histórico	Valor	Saldo
09/12/2024	000000	SALDO DIA	0,00 C	0,00 C

ASSOC. DESPORTIVA E CULTURAL
DE CAPOEIRA SANTA GERAÇÃO
14.182/322/0001-03
Rua das Acácias, Qd 128, Lote 1
CEP: 47862-106
Luís Eduardo Magalhães - BA

SAC CAIXA: 0800 726 0101

Pessoas com deficiência auditiva: 0800 726 2492

Ouvidoria: 0800 725 7474

Alô CAIXA: 0800 104 0 104

Recebemos de MARIA CECÍLIA DA COSTA VARGAS - CPF/CNPJ: 095.158.905-94 a prestação dos serviços da nota fiscal indicada ao lado

Data de Recebimento

Identificação e assinatura do recebedor

NFS-e Avulsa
Nº 00021053



PREFEITURA MUNICIPAL DE LUÍS EDUARDO MAGALHÃES

AVENIDA OCTOGONAL, 04 PRAÇA DOS TRÊS PODERES
JARDIM IMPERIAL - LUÍS EDUARDO MAGALHÃES - BA CEP: 47864-090
CNPJ: 04.214.419/0001-05

Nota Fiscal de Serviços Eletrônica Avulsa

Número da Nota
00021053
Data e Hora de Emissão
09/12/2024 08:19:41
Data do Fato Gerador
09/12/2024
Código de Verificação
CBAHGXS-EZAICH



Dados do(s) Serviço(s)

Exigibilidade do ISS / Natureza da Operação Exigível Local da Prestação LUÍS EDUARDO MAGALHÃES/BA - BRASIL Local da Incidência LUÍS EDUARDO MAGALHÃES/BA

Prestador do(s) Serviço(s)

Nome/Razão Social: **MARIA CECÍLIA DA COSTA VARGAS**
Nome Fantasia:
Endereço: **RUA RIO DE ONDAS, 329
VEREDA TROPICAL LUÍS EDUARDO MAGALHÃES - BA CEP: 47850-000**
CPF/CNPJ: **095.158.905-94** Insc. Municipal: **A02095**
Telefone: **(77) 9.9938-3913** E-mail: **vargasmariacecilia14@gmail.com**

Tomador do(s) Serviço(s)

Nome/Razão Social: **ASSOCIAÇÃO DESPORTIVA E CULTURAL DE CAPOEIRA SANTA GERAÇÃO**
Nome Fantasia:
Endereço: **RUA DAS ACACIAS, 1346
JARDIM DAS ACACIAS LUÍS EDUARDO MAGALHÃES - BA CEP: 47850-000**
CPF/CNPJ: **14.182.322/0001-03** Insc. Municipal: **99024831**
Telefone: E-mail:

Discriminação do(s) Serviço(s)

Professor(a) de capoeira

Classificação do Serviço (LEI 116/2003)

08.02 - Instrução, treinamento, orientação pedagógica e educacional, avaliação de conhecimentos de qualquer natureza.

Classificação Nacional de Atividades Econômicas (CNAE 2.1)

Valor do(s) Serviço(s)	Valor Dedução	Desconto Incondicionado	Base de Cálculo ISS
2.200,00	0,00	0,00	2.200,00
Alíquota ISS (%)	Valor do ISS	Valor ISS Retido	Desconto Condicionado
2,00	44,00	0,00	0,00

Retenções Federais

Imposto de Renda	PIS	COFINS	CSLL	INSS	Outras Retenções
0,00	0,00	0,00	0,00	0,00	0,00

Total

Total do(s) Serviço(s)	Total Líquido
2.200,00	2.200,00

Outras Informações

ISS pago através do DAM nº 1326506

Favor verificar a autenticidade deste documento fiscal no site <https://luiseduardomagalhaes.saatri.com.br>

Recebemos de UELITON CRUZ DE LIMA - CPF/CNPJ: 917.172.055-34 a prestação dos serviços da nota fiscal indicada ao lado

NFS-e Avulsa
Nº 00020912



Data de Recebimento

Identificação e assinatura do receptor



PREFEITURA MUNICIPAL DE LUÍS EDUARDO MAGALHÃES

AVENIDA OCTOGONAL, 04 PRAÇA DOS TRÊS PODERES
JARDIM IMPERIAL - LUÍS EDUARDO MAGALHÃES - BA CEP: 47864-090
CNPJ: 04.214.419/0001-05

Nota Fiscal de Serviços Eletrônica Avulsa

Número da Nota **00020912**
Data e Hora de Emissão **03/12/2024 07:41:10**
Data do Fato Gerador **03/12/2024**
Código de Verificação **AUKLGPAM-AAAJIR**



Dados do(s) Serviço(s)

Exigibilidade do ISS / Natureza da Operação Exigível Local da Prestação **LUÍS EDUARDO MAGALHÃES/BA - BRASIL** Local da Incidência **LUÍS EDUARDO MAGALHÃES/BA**

Prestador do(s) Serviço(s)

Nome/Razão Social: **UELITON CRUZ DE LIMA**
Nome Fantasia:
Endereço: **RUA DAS ACÁCIAS, 460 QD 33
JARDIM DAS ACÁCIAS LUÍS EDUARDO MAGALHÃES - BA CEP: 47861-472**
CPF/CNPJ: **917.172.055-34** Insc. Municipal: **A00802**
Telefone: **() -** E-mail: **UELITON_BENCAO@HOTMAIL.COM**

Tomador do(s) Serviço(s)

Nome/Razão Social: **ASSOCIAÇÃO DESPORTIVA E CULTURAL DE CAPOEIRA SANTA GERAÇÃO**
Nome Fantasia:
Endereço: **RUA DAS ACACIAS, 1346
JARDIM DAS ACACIAS LUÍS EDUARDO MAGALHÃES - BA CEP: 47850-000**
CPF/CNPJ: **14.182.322/0001-03** Insc. Municipal: **99024831**
Telefone: E-mail:

Discriminação do(s) Serviço(s)

Professor de capoeira e capoterapia

Classificação do Serviço (LEI 116/2003)
08.02 - Instrução, treinamento, orientação pedagógica e educacional, avaliação de conhecimentos de qualquer natureza.
Classificação Nacional de Atividades Econômicas (CNAE 2.1)

Valor do(s) Serviço(s)	Valor Dedução	Desconto Incondicionado	Base de Cálculo ISS		
5.000,00	0,00	0,00	5.000,00		
Alíquota ISS (%)	Valor do ISS	Valor ISS Retido	Desconto Condicionado		
2,00	100,00	0,00	0,00		
Retenções Federais					
Imposto de Renda	PIS	COFINS	CSLL	INSS	Outras Retenções
0,00	0,00	0,00	0,00	0,00	0,00
Total		Total do(s) Serviço(s)	Total Líquido		
		5.000,00	5.000,00		

Outras Informações

ISS pago através do DAM nº 1324075

**ASSOC. DESPORTIVA E CULTURAL
DE CAPOEIRA SANTA GERAÇÃO**
14.182.322/0001-03
Rua das Acácias, Qd 128, Lote 1
CEP: 47862-106
Luís Eduardo Magalhães - BA

Favor verificar a autenticidade deste documento fiscal no site <https://luiseduardomagalhaes.saatri.com.br>

Comprovante de Pix enviado

CAIXA

Valor	Data
R\$ 5.000,00	03/12/2024 08:21:15

 Pix realizado com sucesso

Dados do recebedor

Nome
UELITON CRUZ DE LIMA

CPF
*****.172.055-****

Instituição
CAIXA ECONÔMICA FEDERAL

Dados do pagador

Nome
ASSOCIACAO DESPORTIVA E CULTURAL

CNPJ
14.182.322/0001-03

Instituição
CAIXA ECONÔMICA FEDERAL

CPFs autorizadores
*****.205.018-**, ***.019.353-****

Dados da transação

Valor
R\$ 5.000,00

Data/Hora
03/12/2024 - 08:21:15

Descrição
Professor de capoeira e Capoterapia

ID transação
**E0036030520241203110949a94eeefa
2**

Código da operação
39158429028

Chave de segurança
JQC6CN3J72QX8VMS

Chave Pix
91717205534

Caso tenha dúvidas ou não reconheça esta transação, entre em contato com o Atô CAIXA e informe o ID da Transação presente neste comprovante.

Atô CAIXA: 4004 0104 (Capitais e Regiões Metropolitanas)
Atô CAIXA: 0800 104 0 104 (Demais regiões)
Pessoas com deficiência auditiva: 0800 726 2492
SAC CAIXA: 0800.726 0101
Ouvidoria: 0800 725.7474

**ASSOC. DESPORTIVA E CULTURAL
DE CAPOEIRA SANTA GERAÇÃO**
14.182.322/0001-03
Rua das Acácias, Qd 128, Lote 1
CEP: 47862-106
Luís Eduardo Magalhães - BA

Recebemos de SABRINA DE LIMA CARVALHO - CPF/CNPJ: 065.787.115-03 a prestação dos serviços da nota fiscal indicada ao lado

NFS-e Avulsa
Nº 00020913



Data de Recebimento

Identificação e assinatura do receptor



PREFEITURA MUNICIPAL DE LUÍS EDUARDO MAGALHÃES

AVENIDA OCTOGONAL, 04 PRAÇA DOS TRÊS PODERES
JARDIM IMPERIAL - LUÍS EDUARDO MAGALHÃES - BA CEP: 47864-090
CNPJ: 04.214.419/0001-05

Nota Fiscal de Serviços Eletrônica Avulsa

Número da Nota

00020913

Data e Hora de Emissão

03/12/2024 07:43:24

Data do Fato Gerador

03/12/2024

Código de Verificação

AUKMGPAN-IZAJIQ



Dados do(s) Serviço(s)

Exigibilidade do ISS / Natureza da Operação
Exigível

Local da Prestação

LUÍS EDUARDO MAGALHÃES/BA - BRASIL

Local da Incidência

LUÍS EDUARDO MAGALHÃES/BA

Prestador do(s) Serviço(s)

Nome/Razão Social: SABRINA DE LIMA CARVALHO

Nome Fantasia:

Endereço: RUA DO INGÁ, 336

JARDIM DAS ACÁCIAS LUÍS EDUARDO MAGALHÃES - BA CEP: 47861-496

CPF/CNPJ: 065.787.115-03

Insc. Municipal: A00801

Telefone: () -

E-mail: SABRINALIMAC.22@GMAIL.COM

Tomador do(s) Serviço(s)

Nome/Razão Social: ASSOCIAÇÃO DESPORTIVA E CULTURAL DE CAPOEIRA SANTA GERAÇÃO

Nome Fantasia:

Endereço: RUA DAS ACACIAS, 1346

JARDIM DAS ACACIAS LUÍS EDUARDO MAGALHÃES - BA CEP: 47850-000

CPF/CNPJ: 14.182.322/0001-03

Insc. Municipal: 99024831

Telefone:

E-mail:

Discriminação do(s) Serviço(s)

Serviços administrativos e contábeis

Classificação do Serviço (LEI 116/2003)

17.12 - Administração em geral, inclusive de bens e negócios de terceiros.

Classificação Nacional de Atividades Econômicas (CNAE 2.1)

Valor do(s) Serviço(s)	Valor Dedução	Desconto Incondicionado	Base de Cálculo ISS		
1.412,00	0,00	0,00	1.412,00		
Alíquota ISS (%)	Valor do ISS	Valor ISS Retido	Desconto Condicionado		
2,50	35,30	0,00	0,00		
Retenções Federais					
Imposto de Renda	PIS	COFINS	CSLL	INSS	Outras Retenções
0,00	0,00	0,00	0,00	0,00	0,00
Total		Total do(s) Serviço(s)	Total Líquido		
		1.412,00	1.412,00		

Outras Informações

ISS pago através do DAM nº 1324076

ASSOC. DESPORTIVA E CULTURAL
DE CAPOEIRA SANTA GERAÇÃO
14.182.322/0001-03
Rua das Acácias, Qd 128, Lote 1
CEP: 47862-106
Luís Eduardo Magalhães - BA

Favor verificar a autenticidade deste documento fiscal no site <https://luiseduardomagalhaes.saatri.com.br>

Comprovante de Pix enviado

CAIXA |

Valor	Data
R\$ 1.412,00	03/12/2024 08:24:17



Pix realizado com sucesso!

Dados do recebedor

Nome
Sabrina de Lima Carvalho

CPF
*****.787.115-****

Instituição
NU PAGAMENTOS S.A.

Dados do pagador

Nome
ASSOCIACAO DESPORTIVA E CULTURAL

CNPJ
14.182.322/0001-03

Instituição
CAIXA ECONÔMICA FEDERAL

CPFs autorizadores
*****.205.018-**, ***.019.353-****

Dados da transação

Valor
R\$ 1.412,00

Data/Hora
03/12/2024 - 08:24:17

Descrição
Serviços administrativos e contábeis

ID transação
E00360305202412031108693093d840
a

Código da operação
39158542385

Chave de segurança
TMKSAU9CSPPCJA57

Chave Pix
+5577999785182

**ASSOC. DESPORTIVA E CULTURAL
DE CAPOEIRA SANTA GERAÇÃO**
14.182.322/0001-03
Rua das Acácias, Qd 128, Lote 1
CEP: 47862-106
Luís Eduardo Magalhães - BA

Caso tenha dúvidas ou não reconheça esta transação, entre em contato com o Alô CAIXA e informe o ID da transação presente neste comprovante.

Alô CAIXA: 4004 0104 (Capitais e Regiões Metropolitanas)
Alô CAIXA: 0800 104 0 104 (Demais regiões)
Pessoas com deficiência auditiva: 0800 726.2492
SAC CAIXA: 0800 726 0101
Ouvidoria: 0800 725 7474



Recibo do Sacado

8169000000.0 44005003202.6 41210333033.5 39000285822.8

Local de Pagamento PAGUE NAS AGÊNCIAS DO BANCO DO BRASIL, CAIXA, BRADESCO, SICREDI OU CASAS LOTÉRICAS!					Vencimento 10/12/2024
Beneficiário Prefeitura Municipal de Luís Eduardo Magalhães CNPJ: 04.214.419/0001-05 RUA JOSÉ RAMOS ANCHIETA, 187, LUÍS EDUARDO MAGALHÃES - BA					Agência / Código Beneficiário
Data do Documento 09/12/2024	Número do Documento 285822	Espécie	Aceite N	Data do Processamento 09/12/2024	Nosso Número
Uso Banco	Carteira	Espécie Moeda R\$	Quantidade	Valor Moeda	(=) Valor do Documento 44,00
Instruções (Texto da responsabilidade do Beneficiário) ISS - Imposto sobre serviços - NFS-eA Competência: 12/2024					(-) Desconto / Abatimento 0,00
NFS-e Avulsa Nº 21053 Nº DAM 1326506					(-) Outras Deduções 0,00
					(+) Mora / Multa / Juros 0,00
					(+) Outros Acréscimos 0,00
NÃO RECEBER APÓS O VENCIMENTO					(=) Valor Cobrado 44,00
Sacado MARIA CECÍLIA DA COSTA VARGAS RUA RIO DE ONDAS 329 VEREDA TROPICAL LUÍS EDUARDO MA - BA CEP: 47850-000					CNPJ/CPF: 095.158.905-94 Inscrição Mun.: A02095

Autenticação Mecânica / FICHA DE COMPENSAÇÃO



8169000000.0 44005003202.6 41210333033.5 39000285822.8

Local de Pagamento PAGUE NAS AGÊNCIAS DO BANCO DO BRASIL, CAIXA, BRADESCO, SICREDI OU CASAS LOTÉRICAS!					Vencimento 10/12/2024
Beneficiário Prefeitura Municipal de Luís Eduardo Magalhães CNPJ: 04.214.419/0001-05 RUA JOSÉ RAMOS ANCHIETA, 187, LUÍS EDUARDO MAGALHÃES - BA					Agência / Código Beneficiário
Data do Documento 09/12/2024	Número do Documento 285822	Espécie	Aceite N	Data do Processamento 09/12/2024	Nosso Número
Uso Banco	Carteira	Espécie Moeda R\$	Quantidade	Valor Moeda	(=) Valor do Documento 44,00
Instruções (Texto da responsabilidade do Beneficiário) ISS - Imposto sobre serviços - NFS-eA Competência: 12/2024					(-) Desconto / Abatimento 0,00
NFS-e Avulsa Nº 21053 Nº DAM 1326506					(-) Outras Deduções 0,00
					(+) Mora / Multa / Juros 0,00
					(+) Outros Acréscimos 0,00
NÃO RECEBER APÓS O VENCIMENTO					(=) Valor Cobrado 44,00
Sacado MARIA CECÍLIA DA COSTA VARGAS RUA RIO DE ONDAS 329 VEREDA TROPICAL LUÍS EDUARDO MA - BA CEP: 47850-000					CNPJ/CPF: 095.158.905-94 Inscrição Mun.: A02095

Autenticação Mecânica / FICHA DE COMPENSAÇÃO



ASSOC. DESPORTIVA E CULTURAL
DE CAPOEIRA SANTA GERAÇÃO
14.182.322/0001-03
Rua das Acácias, Qd 128, Lote 1
CEP: 47862-106
Luís Eduardo Magalhães - BA

Comprovante de Pix enviado

CAIXA |

Valor	Data
R\$ 2.200,00	03/12/2024 08:22:42

 Pix realizado com sucesso!

Dados do recebedor

Nome
MARIA CECILIA DA COSTA VARGAS

CPF
*****.158.905-****

Instituição
BCO BRADESCO S.A.

Dados do pagador

Nome
ASSOCIACAO DESPORTIVA E CULTURAL

CNPJ
14.182.322/0001-03

Instituição
CAIXA ECONÔMICA FEDERAL

CPFs autorizadores
*****.205.018-**, ***.019.353-****

Dados da transação

Valor
R\$ 2.200,00

Data/Hora
03/12/2024 - 08:22:42

Descrição
Professor de capoeira

ID transação
E00360305202412031110b13a747123
b

Código da operação
39158464618

Chave de segurança
E3HZ98V89ETQ2XCT

Chave Pix
+5577999383913

Caso tenha dúvidas ou não reconheça esta transação, entre em contato com o Alô CAIXA e informe o ID da Transação presente neste comprovante.

Alô CAIXA: 4004 0104 (Capitais e Regiões Metropolitanas)
Alô CAIXA: 0800 104 0 104 (Demais regiões)
Pessoas com deficiência auditiva: 0800 726 2492
SAC CAIXA: 0800 726 0101
Ouvidoria: 0800 725 7474

**ASSOC. DESPORTIVA E CULTURAL
DE CAPOEIRA SANTA GERAÇÃO**
14.182.322/0001-03
Rua das Acácias, Qd 128, Lote 1
CEP: 47862-106
Luís Eduardo Magalhães - BA

Recebemos de HEBERT CORTES DOS SANTOS - CPF/CNPJ: 803.807.195-68 a prestação dos serviços da nota fiscal indicada ao lado

NFS-e Avulsa

Nº 00020915



Data de Recebimento

Identificação e assinatura do recebedor



PREFEITURA MUNICIPAL DE LUÍS EDUARDO MAGALHÃES

AVENIDA OCTOGONAL, 04 PRAÇA DOS TRÊS PODERES
JARDIM IMPERIAL - LUÍS EDUARDO MAGALHÃES - BA CEP: 47864-090
CNPJ: 04.214.419/0001-05

Nota Fiscal de Serviços Eletrônica Avulsa

Número da Nota

00020915

Data e Hora de Emissão

03/12/2024 07:46:48

Data do Fato Gerador

03/12/2024

Código de Verificação

AUKMGXAP-IZAGES



Dados do(s) Serviço(s)

Exigibilidade do ISS / Natureza da Operação
Exigível

Local da Prestação
LUÍS EDUARDO MAGALHÃES/BA - BRASIL

Local da Incidência
LUÍS EDUARDO MAGALHÃES/BA

Prestador do(s) Serviço(s)

Nome/Razão Social: **HEBERT CORTES DOS SANTOS**
Nome Fantasia:
Endereço: **RUA MUNIZ TRAVASSO, 498**
ALTO DE COUTOS SALVADOR - BA CEP: 40760-000
CPF/CNPJ: **803.807.195-68** Insc. Municipal: **A02058**
Telefone: **() -** E-mail: **hebertcortes05@gmail.com**

Tomador do(s) Serviço(s)

Nome/Razão Social: **ASSOCIAÇÃO DESPORTIVA E CULTURAL DE CAPOEIRA SANTA GERAÇÃO**
Nome Fantasia:
Endereço: **RUA DAS ACACIAS, 1346**
JARDIM DAS ACACIAS LUÍS EDUARDO MAGALHÃES - BA CEP: 47850-000
CPF/CNPJ: **14.182.322/0001-03** Insc. Municipal: **99024831**
Telefone: E-mail:

Discriminação do(s) Serviço(s)

Professor(es) de percussão

Classificação do Serviço (LEI 116/2003)

08.02 - Instrução, treinamento, orientação pedagógica e educacional, avaliação de conhecimentos de qualquer natureza.

Classificação Nacional de Atividades Econômicas (CNAE 2.1)

Valor do(s) Serviço(s)	Valor Dedução	Desconto Incondicionado	Base de Cálculo ISS
2.600,00	0,00	0,00	2.600,00
Alíquota ISS (%)	Valor do ISS	Valor ISS Retido	Desconto Condicionado
2,00	52,00	0,00	0,00

Retenções Federais

Imposto de Renda	PIS	COFINS	CSLL	INSS	Outras Retenções
0,00	0,00	0,00	0,00	0,00	0,00

Total

Total do(s) Serviço(s)	Total Líquido
2.600,00	2.600,00

Outras Informações

ISS pago através do DAM nº 1324079

ASSOC. DESPORTIVA E CULTURAL
DE CAPOEIRA SANTA GERAÇÃO
14.182.322/0001-03
Rua das Acácias, Qd 128, Lote 1
CEP: 47862-106
Luís Eduardo Magalhães - BA

Favor verificar a autenticidade deste documento fiscal no site <https://luiseduardomagalhaes.saatri.com.br>

Cómprovante de Pix enviado

CAIXA |

Valor	Data
R\$ 2.600,00	03/12/2024 09:02:20

Pix realizado com sucesso

Dados do recebedor

Nome
HEBERT CORTES DOS SANTOS

CPF
*****.807.195-****

Instituição
BANCO DO BRASIL S.A.

Dados do pagador

Nome
ASSOCIACAO DESPORTIVA E CULTURAL

CNPJ
14.182.322/0001-03

Instituição
CAIXA ECONÔMICA FEDERAL

CPFs autorizadores
*****.205.018-**, ***.019.353-****

Dados da transação

Valor
R\$ 2.600,00

Data/Hora
03/12/2024 - 09:02:20

Descrição
Professores de percussão

ID transação
E00360305202412031155be373596ac9

Código da operação
39160232952

Chave de segurança
5TW1X8RFKS6VWLR3

Chave Pix
+5577999235315

Caso tenha dúvidas ou não reconheça esta transação, entre em contato com o Alô CAIXA e informe o ID da Transação presente neste comprovante.

Alô CAIXA: 4004 0104 (Capitais e Regiões Metropolitanas)
Alô CAIXA: 0800 104 0 104 (Demais regiões)
Pessoas com deficiência auditiva: 0800 726 2492
SAC CAIXA: 0800 726 0101
Ouvidoria: 0800 725 7474

**ASSOC. DESPORTIVA E CULTURAL
DE CAPOEIRA SANTA GERAÇÃO**
14.182.322/0001-03
Rua das Acácias, Qd 128, Lote 1
CEP: 47862-106
Luís Eduardo Magalhães - BA

PRESTAÇÃO DE CONTAS



CONVÊNIO 004/24

Secretaria Municipal
de **Cultura e Esportes**



ASSOCIAÇÃO DESPORTIVA E CULTURAL DE CAPOEIRA
SANTA GERAÇÃO

CNPJ: 14.182.322/0001-03

E-mail: asantageracao.lem@gmail.com

Telefone: (77)99908-9121

Rua das Acácias, 1346, Jardim das Acácias
Luís Eduardo Magalhães/Bahia

PROJETO CAPOEIRA CULTURA EM AÇÃO



O PROJETO

Em seu Plano Anual tem como propósito a salvaguarda da Capoeira - Patrimônio Histórico e Cultural do nosso país - e suas transversalidades como as danças afro-brasileiras, a musicalidade, as rodas de capoeira etc., bem como, promover a continuidade das produções culturais voltadas à valorização e resgate das culturas que foram fundamentais na constituição da nossa sociedade hoje como fator de integração, construção e reafirmação de identidades e valores. Diante das desigualdades de raças, credos, da exclusão social e da, ainda, invisibilidade desse fazer cultural, junto aos demais segmentos da sociedade brasileira, este projeto possibilita por meio de suas atividades, manter vivas essas memórias através das oficinas e ações propostas no plano de trabalho para a comunidade de Luís Eduardo Magalhães envolvendo-os diretamente na produção e execução, democratizando assim a cultura entre a população, já que é um projeto social ininterrupto.

Objetivos

- Aprimorar diversas condutas psicomotoras, destacando-se dentre elas a coordenação motora geral, a lateralidade; assim como valências físicas (resistência, flexibilidade, agilidade, destreza, expressão corporal);
- Atender à Pessoa Idosa com aulas de hidrocapoterapia;
- Fomentar o sentido de comunidade, estimulando o convívio com outras pessoas, praticando a cooperação, a lealdade, a cortesia, e o respeito mútuo, além de requerer constantemente a disciplina;
- Desenvolver a prática da Capoeira Jogo, estimulando a criatividade de movimentos;
- Preparar seus praticantes para a participação em campeonatos individuais, em duplas, grupos, musicais, dentre outros.
- Favorecer o acesso à cultura popular Brasileira, a capoeira e suas transversalidades;
- Fomentar o sentido de comunidade, estimulando o convívio social, valorizando espaços públicos ampliando o alcance do projeto, possibilitando a inclusão de novos públicos, a formação de plateia para as expressões de múltiplas linguagens artísticas e ofertar, de forma gratuita, entretenimento cultural à comunidade;
- Fazer reformas e adequações no espaço das aulas de capoeira e capoterapia;

Metas alcançadas

Vivências semanais de Capoterapia e hidrocapoterapia
Mais de 140 idosos beneficiados no projeto.
Mais de 90 pessoas beneficiadas com aulas de capoeira.

Participação de 07 atletas na Copa Sinésio Caldeira que aconteceu no 16/11 em Irecê, Bahia. Três atletas medalhistas.

Treinamento de 04 atletas para participar de competições

Retorno das aulas no CAPS, na Academia da Saúde no Mimoso 2, no Florais Leia e outros.

Participação da Competição Grande Prêmio da Capoeira em Goiânia/GO.
Dois atletas medalhistas

Realização do Encontro de Capoeiristas.
Contando com a participação de outros grupos de capoeira de LEM.

Construção/reforma da calçada na frente da Associação, instalação de portas nos banheiros, compra de armários/guarda-volumes.

Apresentação de capoeira em escolas e espaços públicos e no Parque Vida Cerrado

Realização do Festival Cultural Capoeira para Todos - Presença de 60 pessoas - Comunidade e capoeiristas.

Reforma completa do espaço -forro, pintura, climatização, compra dos produtos de manutenção da piscina.

Cronograma das aulas de capoeira

- Segunda-feira

Das 8 às 9h - Sede da Associação no Jardim das Acácias

Das 18 às 19h - Florais Léa na Escola Municipal Vereador Alaídio Castilho

Das 19 às 20h - Florais Léa na Escola Municipal Vereador Alaídio Castilho

- Terça-feira

Das 08 às 09h - Tropical Ville 2 no anexo da Associação

Das 09:30 às 10:30 - Solar do Santa Cruz

Das 14 às 15h - no Solar Santa Cruz

Das 16 às 17h - na sede da Associação no bairro Jardim das Acácias

Das 19 às 20h - na sede da Associação no bairro Jardim das Acácias

Das 20 às 21h - na sede da Associação no bairro Jardim das Acácias

- Quinta-feira

Das 20 às 21h - na sede da Associação no bairro Jardim das Acácias

- Sexta-feira

Das 08 às 09h - Tropical Ville 2 no anexo da Associação

Das 08 às 09h - na sede da Associação no bairro Jardim das Acácias

Das 09:30 às 10:30 - no Sol do Cerrado.

Das 14 às 15h - no Sol do Cerrado

Das 16 às 17h - Tropical Ville 2 no anexo da Associação

Das 16 às 17h - na sede da Associação no bairro Jardim das Acácias

Das 18 às 19h - na Academia da Saúde no Mimoso 2.

Das 19 às 20h - na Academia da Saúde no Mimoso 2.



Cronograma das vivências de Capoterapia

- Segunda-feira

Das 10 às 11h - no CAPS

- Terça-feira

Das 09 às 10h - na GRUTA

- Quarta-feira

Das 08 às 09h - no PROMATI

- Quinta-feira

Das 09 às 10h - na GRUTA
intercalando com aulas de
hidrocapoterapia na sede da
Associação.



Observação:

O controle de presença dos alunos atendidos com as aulas de capoeira e vivências de capoterapia, é feito pelo órgão público que recebe as atividades, como CRAS, PROMATI, GRUTA, CAPS e demais locais citados no cronograma acima.

Finanças

Resumo financeiro

RECURSOS RECEBIDOS

R\$11.212,00

RECURSOS EXECUTADOS

R\$11.212,00

TAXAS E TARIFAS DESCONTADAS

R\$69,07

TARIFAS E TAXAS ESTORNADAS

R\$69,07

SALDO EM CONTA 09/12

R\$0,00

Observações:

A prestadora de serviços Maria Cecília teve dificuldades para acessar o site <https://luiseduardomagalhaes.saatri.com.br/> para emissão da nota fiscal, ela teve que ir até a prefeitura atualizar o login, por isso, conseguiu emitir a nota fiscal somente no dia 09/12/2024.

ENTRADAS: R\$11.281,07

SAÍDAS: R\$11.281,07



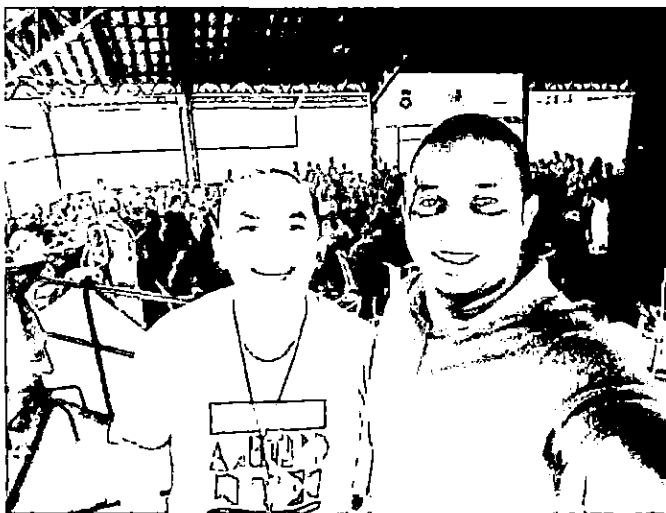
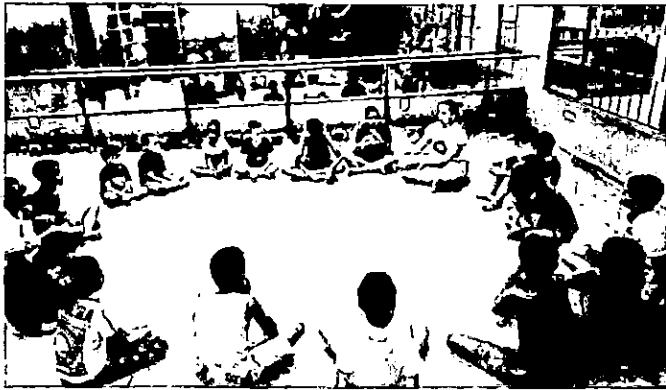
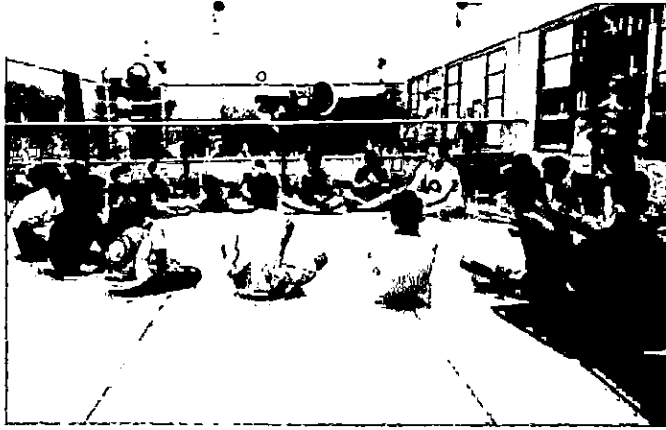

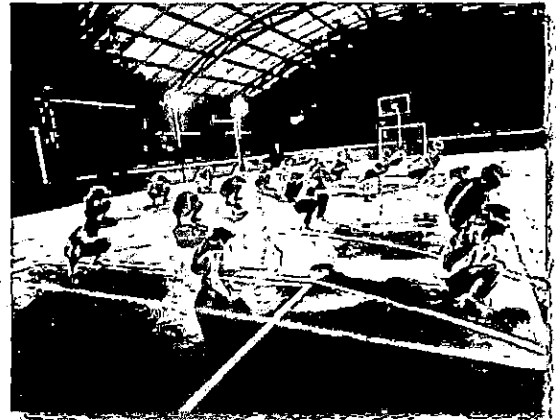
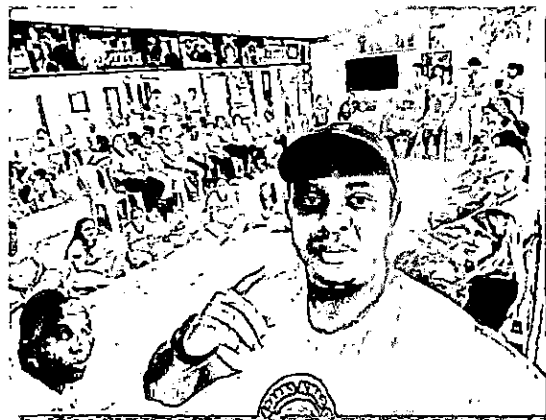
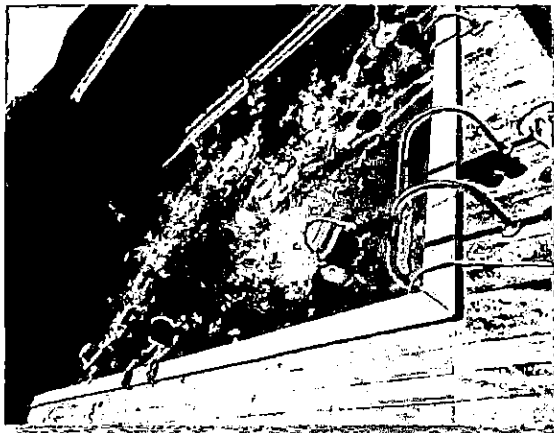
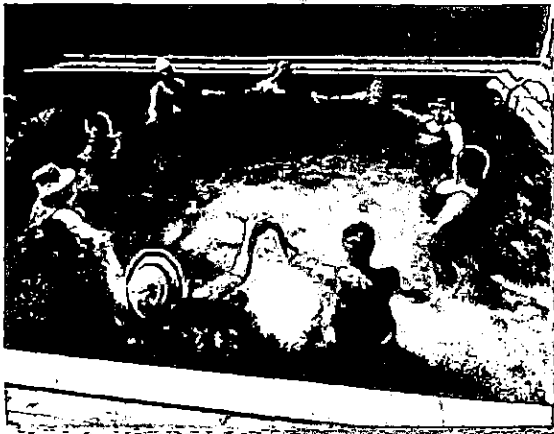





Cronograma de aulas de Novembro
2024

QUARTAS-FEIRAS AULAS PRÁTICAS
DAS 20HS AS 22HS

SEXTAS-FEIRAS OFICINAS E
LABORATÓRIOS DAS 19HS AS 21HS

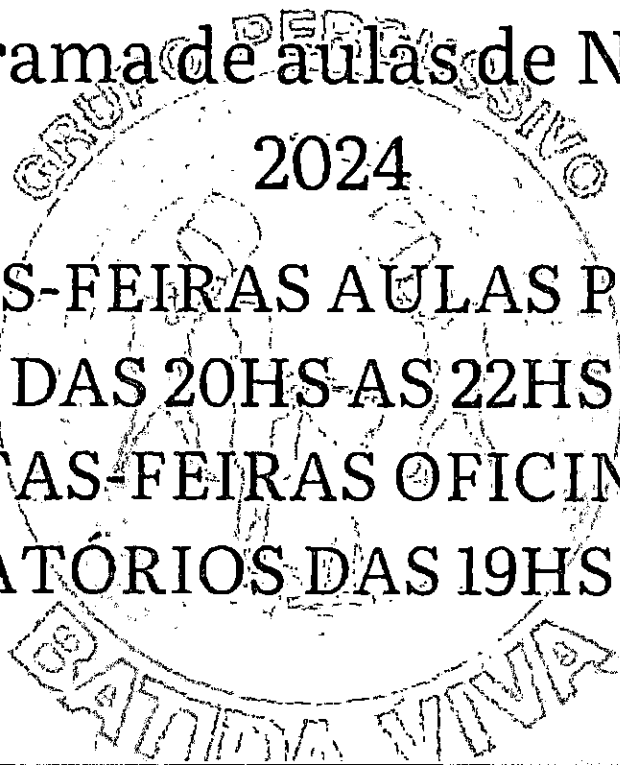

Relatório do projeto Motirô GRUPO

DE PERCUSSÃO

Quantidades de Alunos :32 alunos

Horário: 19:00 as 21:00horas

Dia de ensaio: Terça-feira e Quinta-feira

Local: "Céus

Bairro Florais Léa 4

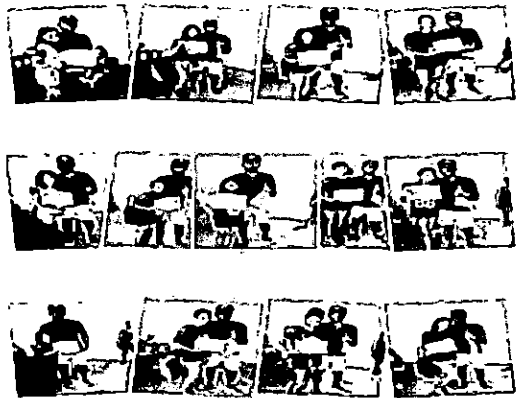

OBJETIVO:

Tem Como objetivo de ensinar e levar entretenimento e apresentações na arte da PERCUSSÃO. Assim tirando crianças e adolescentes das ruas.



Cactus
Assessoria Contábil

À

PREFEITURA MUNICIPAL DE LUÍS EDUARDO MAGALHÃES

TERMO DE FOMENTO Nº004/2024 – ASSOCIAÇÃO DESPORTIVA E CULTURAL
DE CAPOEIRA SANTA GERAÇÃO

ANÁLISE DA PRESTAÇÃO DE CONTAS FINANCEIRA

DÉCIMA PARCELA

Atendendo a solicitação de análise técnica da Prestação de Contas da DÉCIMA PARCELA do Termo de Fomento nº004/2024, que tem como objetivo promover e difundir a capoeira como prática esportiva e cultural, como forma de inclusão social de crianças, jovens, adultos, idosos e portadores de deficiência física. Através das aulas e oficinas, manter o trabalho que vem sendo realizado utilizando a capoeira como instrumento de interação e integração proporcionando vivências esportivas e culturais e auxiliando no desenvolvimento das habilidades e competências físicas, motoras e emocionais dos atendidos, colaborando efetivamente com as políticas de desenvolvimento social tendo a capoeira como instrumento desta modificação social e torná-la parte fundamental na construção da identidade cultural dos sujeitos, parceria entre o Município de Luís Eduardo Magalhães e a Associação Desportiva e Cultural de Capoeira Santa Geração, envolvendo a transferências de recursos financeiros da administração pública para a Entidade, em regime de mútua cooperação, para a consecução de finalidades de interesse público.

A apreciação da relativa documentação iniciou-se a partir da apresentação do Termo de fomento, plano de trabalho, relação de pagamentos, notas fiscais, comprovantes de transferências, demonstrativo de execução da receita e da despesa, extratos, conciliação bancária, execução físico-financeira, relatório fotográfico e lista de presença, onde serão analisados os dados financeiros com o intuito de estabelecer a conexão entre a receita e a despesa realizada, a sua conformidade e o cumprimento das normas pertinentes do referido Termo e demais exigências estabelecidas pela Lei Federal nº 13.019/2014.

Toda análise dos documentos fiscais baseou-se no Plano de trabalho, que detém Cronograma de Execução disposto em 01 mestre de capoeira e capoteria, 01 professor de capoeira, assessoria administrativo e contábil, 02 professores de percussão e instrumentos, aquisição de instrumentos de percussão e aquisição de uniformes para as aulas e Cronograma de Desembolso em 10 parcelas, sendo a primeira no valor de R\$ 34.612,00 (trinta e quatro

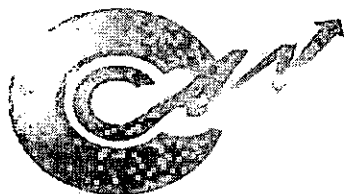

Cactus
Assessoria Contábil

mil e seiscentos e doze reais) e as demais no valor de R\$ 11.212,00 (onze mil duzentos e doze reais) totalizando R\$ 135.520,00 (cento e trinta e cinco mil, quinhentos e vinte reais) até dezembro de 2024. Segue análise abaixo:

DÉCIMA PARCELA

ETAPA - 01 MESTRE DE CAPOEIRA E CAPOTERAPIA, 01 PROFESSOR DE CAPOEIRA, ASSESSORIA ADMINISTRATIVO E CONTÁBIL, 02 PROFESSORES DE PERCUSSÃO E INSTRUMENTOS, AQUISIÇÃO DE INSTRUMENTOS DE PERCUSSÃO E AQUISIÇÃO DE UNIFORMES PARA AS AULAS.

VALOR DO PLANO DE TRABALHO:

10ª PARCELA: R\$ 11.212,00 (ONZE MIL DUZENTOS E DOZE REAIS)

Nº DE PARCELA	DATA DESEMBOLSO	VALOR DESEMBOLSO	VALOR DA DESPESA	TARIFAS DEVOLVIDAS	SALDO
10	18/12/2024	R\$ 11.212,00	R\$ 11.212,00	R\$ 189,00	R\$ 0,00
TOTAL		R\$ 11.212,00	R\$ 11.212,00	R\$ 189,00	R\$ 0,00

SALDO ANTERIOR: R\$ 0,00 (zero centavos)

TOTAL DA DESPESA: R\$ 11.212,00 (onze mil duzentos e doze reais)

MANUTENÇÃO E TARIFAS DEVOLVIDAS: R\$ 189,00 (cento e oitenta e nove reais).

SALDO EM CONTA: R\$ 0,00 (zero centavos)

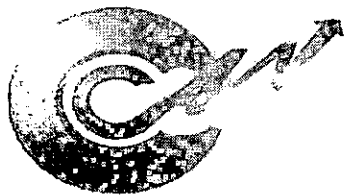

CONSIDERAÇÕES

➤ **Cumprimento do objeto**

O cumprimento do objeto de promoção da capoeira como prática esportiva e cultural, como forma de inclusão social de crianças, jovens, adultos, idosos e portadores de deficiência física, previamente estabelecido no Termo de Fomento nº004/2024 e Plano de Trabalho pôde ser comprovado através da análise da relação de pagamentos, do demonstrativo de execução da receita e da despesa, notas fiscais, comprovantes de pagamentos, extratos bancários e relatório fotográfico apresentado pela Associação Desportiva e Cultural de Capoeira Santa Geração.

➤ **Impacto financeiro**

A Associação Desportiva e Cultural de Capoeira Santa Geração recebeu da Administração Pública Municipal efetivamente R\$11.212,00 (onze mil duzentos e dose reais) referente a décima parcela. Foram gastos um total de R\$11.212,00 (onze mil duzentos e dose reais) para execução do referido Termo.

➤ **Impacto do benefício social**

De acordo com a análise da prestação de contas apresentada verificou-se que as transferências financeiras do Município de Luís Eduardo Magalhães/BA foram aplicadas em aulas de capoeira e capoterapia, assessoria contábil e aulas de percussão, contribuindo com o desenvolvimento da auto estima, atenção, concentração, disciplina, respeito e coordenação motora, além de aprender a tocar os instrumentos e acompanhar as músicas típicas que criam a cadência e o ritmo necessários para a movimentação dos capoeiristas, sem contar no melhoramento das habilidades e competências físicas, motoras e emocionais, colaborando efetivamente com as políticas de desenvolvimento social dos atendidos.

➤ **Conclusão**

Portanto conclui-se que a Associação Desportiva e Cultural de Capoeira Santa Geração apresentou documentos comprobatórios satisfatórios no cumprimento com as obrigações presentes no Termo de Fomento N°004/2024. Pode-se inferir que não há irregularidades na



Cactus
Assessoria Contábil

execução do objeto.

Diante do exposto e de acordo com o § 5º do Art. 69 da Lei Federal nº 13.019/2014 recomenda-se a aprovação da prestação de contas relativa à décima parcela apresentada.

A Administração Pública Municipal deverá realizar sua análise conclusiva baseada nos fatos apresentados.

Barreiras-BA, 07 de fevereiro de 2025.

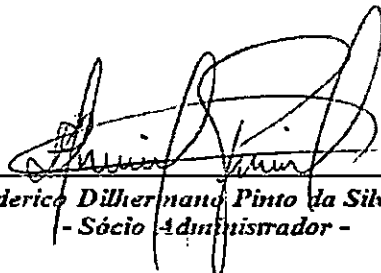

Frederico Dillernano Pinto da Silva
- Sócio Administrador -



Ofício nº 10/2024

Luis Eduardo Magalhães – BA, 20 de janeiro de 2025.

Encaminhado ao Excelentíssimo Senhor Prefeito

Ondumar Ferreira Borges,

Assunto: Prestação de contas – Termo de Fomento nº 004/2024

Encaminhamos a Vossa Excelência a documentação referente à prestação de contas composta dos seguintes anexos:

- Extratos bancários da conta corrente e aplicação;
- Documentos comprobatórios da Despesa;
- Relação de pagamentos;
- Relatório Fotográfico e de Execução;
- Relatório de Execução da Receita e da Despesa;
- Conciliação Bancária;
- Declaração de guarda dos originais dos documentos;

Renato Santana dos Santos
032.220.501-80
Presidente da Associação

ASSOC. DESPORTIVA E CULTURAL
DE CAPOEIRA SANTA GERAÇÃO
14.182.322/0001-03
Rua das Acácias, Qd 128, Lote 1
CEP: 47862-106
Luis Eduardo Magalhães - BA

Recebido em: 23 / 01 / 2025 por: Nora Jane 14:12hs.





DECLARAÇÃO DE GUARDA E CONSERVAÇÃO DOS DOCUMENTOS CONTÁBEIS

Unidade Executora ASSOCIAÇÃO DESPORTIVA E CULTURAL DE CAPOEIRA SANTA GERAÇÃO	Termo de Fomento nº 004/2024
---	---------------------------------

DECLARAÇÃO

Declaramos para todos os fins de direito que os Documentos Contábeis referentes à Prestação de Contas Parcial do Termo de Fomento nº004/2024, de 23 de fevereiro de 2024, encontram-se guardados, arquivados em boa ordem e conservação, Identificados e à disposição da Prefeitura Municipal de Luís Eduardo Magalhães.

Unidade Executora, Assinatura	Luís Eduardo Magalhães (BA), 02 de janeiro de 2025.  RENATO SANTANA DOS SANTOS Presidente	ASSOC. DESPORTIVA E CULTURAL DE CAPOEIRA SANTA GERAÇÃO 14.182.32270001-03 Rua das Acácias, Qd 128, Lote 1 CEP: 47862-106 Luís Eduardo Magalhães - BA
----------------------------------	--	---

Responsável pela Execução Assinatura	Luís Eduardo Magalhães (BA), 02 de janeiro de 2025.  RENATO SANTANA DOS SANTOS Presidente	ASSOC. DESPORTIVA E CULTURAL DE CAPOEIRA SANTA GERAÇÃO 14.182.32270001-03 Rua das Acácias, Qd 128, Lote 1 CEP: 47862-106 Luís Eduardo Magalhães - BA
---	--	---

Contador ou Técnico em Contabilidade com CRC Assinatura	Luís Eduardo Magalhães (BA), 02 de janeiro de 2025.  ARLENE ALVES DE ALMEIDA CRC BA-029182/O-8 Contadora
--	--

ASSOCIAÇÃO DESPORTIVA E CULTURAL DE CAPOEIRA SANTA GERAÇÃO
CNPJ: 14.182.322/0001-03
RUA DAS ACÁCIAS, 1346 – JARDIM DAS ACÁCIAS
CEP 47850-000, LUÍS EDUARDO MAGALHÃES/BAHIA



CONCILIAÇÃO BANCÁRIA

Unidade Executora ASSOCIAÇÃO DESPORTIVA E CULTURAL DE CAPOEIRA SANTA GERAÇÃO		Parceria nº 004/2024
PRESTAÇÃO DE CONTAS		
(x)Parcial ()Final		Período de 09/12/2024 a 02/01/2025
DADOS BANCÁRIOS		
Banco Caixa Econômica Federal	Agência 2734 OP 003	Conta-Corrente nº 4566-8
MOVIMENTAÇÃO BANCÁRIA		
Discriminação	VALOR	SALDO
(+) Saldo constante do Extrato Bancário Aplicação em		
(+) Saldo constante do Extrato Bancário Conta Corrente em	R\$0,00	R\$0,00
(-) Valores Creditados a Identificar: _____ _____		
(+) Valores Debitados a Identificar: _____ _____		
SALDO DISPONÍVEL		0,00
 Renato Santana dos Santos 032.220.501-80 Presidente da Associação	 ARLENE ALVES DE ALMEIDA CRC BA-029182/O-8 Contadora	

**ASSOC. DESPORTIVA E CULTURAL
DE CAPOEIRA SANTA GERAÇÃO**
14.182.322/0001-03
Rua das Acácias, Qd 128, Lote 1
CEP: 47862-106
Luís Eduardo Magalhães - BA

ASSOCIAÇÃO DESPORTIVA E CULTURAL DE CAPOEIRA SANTA GERAÇÃO
CNPJ: 14.182.322/0001-03
RUA DAS ACÁCIAS, 1346 – JARDIM DAS ACÁCIAS
CEP 47850-000, LUÍS EDUARDO MAGALHÃES/BAHIA

CAPOEIRA**DEMONSTRATIVO DA EXECUÇÃO DA RECEITA E DA DESPESA**

Unidade Executora ASSOCIAÇÃO DESPORTIVA E CULTURAL DE CAPOEIRA SANTA GERAÇÃO	TERMO DE FOMENTO 004/2024
--	------------------------------

RECEITA (valores recebidos inclusive os rendimentos da aplicação financeira e outros)	DESPESA (despesas executadas conforme relação de pagamentos e o saldo recolhido ou a recolher)
R E C E B I D O	E X E C U T A D O
Transferência da Prefeitura R\$ 11.212,00 – 18/12/2024	Com Recursos do Concedente R\$11.212,00
27/12/2024 Tarifas estornadas – R\$189,00	20/12/2024 Tarifa a ser estornada – R\$189,00
	Saldo em 02/01/2025 – R\$0,00
TOTAL (1) R\$ 11.401,00	TOTAL (2) R\$ 11.401,00

Presidente da Associação
Renato Santana dos Santos

**ASSOC. DESPORTIVA E CULTURAL
DE CAPOEIRA SANTA GERAÇÃO**
14.182.322/0001-03
Rua das Acácias, Qd 128, Lote 1
CEP: 47862-106
Luís Eduardo Magalhães - BA

ARLENE ALVES DE ALMEIDA
CRC BA-029182/O-8
Contadora

ASSOCIAÇÃO DESPORTIVA E CULTURAL DE CAPOEIRA SANTA GERAÇÃO
CNPJ: 14.182.322/0001-03
RUA DAS ACÁCIAS, 1346 – JARDIM DAS ACÁCIAS
CEP 47850-000, LUÍS EDUARDO MAGALHÃES/BAHIA



Extrato por período

Cliente: ASSOCIACAO DESPORTIVA E CULTURAL

Conta: 02734 | 1292 | 000577532184-3

Data: 19/01/2025 - 09:08

Mês: Dezembro/2024

Período: 9 - 31

Extrato

Data Mov.	Nr. Doc.	Histórico	Valor	Saldo
	000000	SALDO ANTERIOR	0,00 C	0,00 C
Data Mov.	Nr. Doc.	Histórico	Valor	Saldo
09/12/2024	000000	SALDO DIA	0,00 C	0,00 C
10/12/2024	000000	SALDO DIA	0,00 C	0,00 C
11/12/2024	000000	SALDO DIA	0,00 C	0,00 C
12/12/2024	000000	SALDO DIA	0,00 C	0,00 C
13/12/2024	000000	SALDO DIA	0,00 C	0,00 C
16/12/2024	000000	SALDO DIA	0,00 C	0,00 C
17/12/2024	000000	SALDO DIA	0,00 C	0,00 C
18/12/2024	000001	CRED TED	11.212,00 C	11.212,00 C
18/12/2024	000000	SALDO DIA	0,00 C	11.212,00 C
19/12/2024	000000	SALDO DIA	0,00 C	11.212,00 C
20/12/2024	202411	DB T CESTA	189,00 D	11.023,00 C
20/12/2024	000000	SALDO DIA	0,00 C	11.023,00 C
23/12/2024	000000	SALDO DIA	0,00 C	11.023,00 C
24/12/2024	000000	SALDO DIA	0,00 C	11.023,00 C
26/12/2024	000000	SALDO DIA	0,00 C	11.023,00 C
27/12/2024	271132	C PIX QRES	189,00 C	11.212,00 C
27/12/2024	271136	ENV PIX CH	5.000,00 D	6.212,00 C
27/12/2024	271137	ENV PIX CH	1.412,00 D	4.800,00 C
27/12/2024	271139	ENV PIX CH	2.200,00 D	2.600,00 C
27/12/2024	271140	ENV PIX CH	2.600,00 D	0,00 C
27/12/2024	000000	SALDO DIA	0,00 C	0,00 C
30/12/2024	000000	SALDO DIA	0,00 C	0,00 C
31/12/2024	000000	SALDO DIA	0,00 C	0,00 C
02/01/2025	000000	SALDO DIA	0,00 C	0,00 C

Lançamentos do Dia

ASSOC. DESPORTIVA E CULTURAL
DE CAPOEIRA SANTA GERAÇÃO
14.182.322/0001-03
Rua das Acácias, Qd 128, Lote 1
CEP: 47862-106
Luís Eduardo Magalhães - BA

Recebemos da UELITON CRUZ DE LIMA - CPF/CNPJ: 917.172.055-34 a prestação dos serviços da nota fiscal indicada ao lado

NFS-e Avulsa
Nº 00021414



Data de Recebimento

Identificação e assinatura do receptor



PREFEITURA MUNICIPAL DE LUÍS EDUARDO MAGALHÃES

AVENIDA OCTOGONAL, 04 PRAÇA DOS TRÊS PODERES
JARDIM IMPERIAL - LUÍS EDUARDO MAGALHÃES - BA CEP: 47864-090
CNPJ: 04.214.419/0001-05

Nota Fiscal de Serviços Eletrônica Avulsa

Número da Nota
00021414

Data e Hora de Emissão
27/12/2024 11:20:03

Data do Fato Gerador
27/12/2024

Código de Verificação
CBCUGPAO-AAAJIR



Dados do(s) Serviço(s)

Exigibilidade do ISS / Natureza da Operação
Exigível

Local da Prestação
LUÍS EDUARDO MAGALHÃES/BA - BRASIL

Local da Incidência
LUÍS EDUARDO MAGALHÃES/BA

Prestador do(s) Serviço(s)

Nome/Razão Social: **UELITON CRUZ DE LIMA**
Nome Fantasia:
Endereço: **RUA DAS ACÁCIAS, 460 QD 33
JARDIM DAS ACÁCIAS LUÍS EDUARDO MAGALHÃES - BA CEP: 47861-472**
CPF/CNPJ: **917.172.055-34** Insc. Municipal: **A00802**
Telefone: **() -** E-mail: **UELITON_BENCAO@HOTMAIL.COM**

Tomador do(s) Serviço(s)

Nome/Razão Social: **ASSOCIAÇÃO DESPORTIVA E CULTURAL DE CAPOEIRA SANTA GERAÇÃO**
Nome Fantasia:
Endereço: **RUA DAS ACACIAS, 1346
JARDIM DAS ACACIAS LUÍS EDUARDO MAGALHÃES - BA CEP: 47850-000**
CPF/CNPJ: **14.182.322/0001-03** Insc. Municipal: **99024831**
Telefone: E-mail:

Discriminação do(s) Serviço(s)

Professor de capoeira e capoterapia

Classificação do Serviço (LEI 116/2003)

08.02 - Instrução, treinamento, orientação pedagógica e educacional, avaliação de conhecimentos de qualquer natureza.

Classificação Nacional de Atividades Econômicas (CNAE 2.1)

Valor do(s) Serviço(s)	Valor Dedução	Desconto Incondicionado	Base de Cálculo ISS		
5.000,00	0,00	0,00	5.000,00		
Alíquota ISS (%)	Valor do ISS	Valor ISS Retido	Desconto Condicionado		
2,00	100,00	0,00	0,00		
Retenções Federais					
Imposto de Renda	PIS	COFINS	CSLL	INSS	Outras Retenções
0,00	0,00	0,00	0,00	0,00	0,00
Total		Total do(s) Serviço(s)	Total Líquido		
		5.000,00	5.000,00		

Outras Informações

ISS pago através do DAM nº 1330500

**ASSOC. DESPORTIVA E CULTURAL
DE CAPOEIRA SANTA GERAÇÃO**
14.182.322/0001-03
Rua das Acácias, Qd 128, Lote 1
CEP: 47862-106
Luís Eduardo Magalhães - BA

Favor verificar a autenticidade deste documento fiscal no site <https://luiseduardomagalhaes.saatri.com.br>

Comprovante de Pix enviado

CAIXA |

Valor	Data
R\$ 5.000,00	27/12/2024 11:36:39



Pix realizado com sucesso!

Dados do recebedor

Nome
UELITON CRUZ DE LIMA

CPF
*****.172.055-****

Instituição
CAIXA ECONÔMICA FEDERAL

Dados do pagador

Nome
ASSOCIACAO DESPORTIVA E CULTURAL

CNPJ
14.182.322/0001-03

Instituição
CAIXA ECONÔMICA FEDERAL

CPFs autorizadores
*****.205.018-**, ***.019.353-****

Dados da transação

Valor
R\$ 5.000,00

Data/Hora
27/12/2024 - 11:36:39

Descrição
Professor de capoeira e capoterapia

ID transação
**E003603052024122714282469a4f452
S**

Código da operação
40333955355

Chave de segurança
4AX682V05X420RR8

Chave Pix
91717205534

Caso tenha dúvidas ou não reconheça esta transação, entre em contato com o Alô CAIXA e informe o ID da Transação presente neste comprovante.

Alô CAIXA: 4004 0104 (Capitais e Regiões Metropolitanas)
Alô CAIXA: 0800 104 0 104 (Demais regiões)
Pessoas com deficiência auditiva: 0800 726 2492
SAC CAIXA: 0800 726 0101
Ouvidoria: 0800 725 7474

**ASSOC. DESPORTIVA E CULTURAL
DE CAPOEIRA SANTA GERAÇÃO
14.182.322/0001-03
Rua das Acácias, Qd 128, Lote 1
CEP: 47862-106
Luís Eduardo Magalhães - BA**

Recebemos de SABRINA DE LIMA CARVALHO - CPF/CNPJ: 065.787.115-03 a prestação dos serviços da nota fiscal indicada ao lado

Data de Recebimento

Identificação e assinatura do receptor

NFS-e Avulsa
Nº 00021415



PREFEITURA MUNICIPAL DE LUÍS EDUARDO MAGALHÃES

AVENIDA OCTOGONAL, 04 PRAÇA DOS TRÊS PODERES
JARDIM IMPERIAL - LUÍS EDUARDO MAGALHÃES - BA CEP:
47864-090
CNPJ: 04.214.419/0001-05

Nota Fiscal de Serviços Eletrônica Avulsa

Número da Nota
00021415

Data e Hora de Emissão
27/12/2024 11:21:45

Data do Fato Gerador
27/12/2024

Código de Verificação
CBCUGPAP-IZAJIQ



Dados do(s) Serviço(s)

Exigibilidade do ISS / Natureza da Operação
Exigível

Local da Prestação
LUÍS EDUARDO MAGALHÃES/BA - BRASIL

Local da Incidência
LUÍS EDUARDO MAGALHÃES/BA

Prestador do(s) Serviço(s)

Nome/Razão Social: **SABRINA DE LIMA CARVALHO**
Nome Fantasia:
Endereço: **RUA DO INGÁ, 336
JARDIM DAS ACÁCIAS LUÍS EDUARDO MAGALHÃES - BA CEP: 47861-496**
CPF/CNPJ: **065.787.115-03** Insc. Municipal: **A00801**
Telefone: **() -** E-mail: **SABRINALIMAC.22@GMAIL.COM**

Tomador do(s) Serviço(s)

Nome/Razão Social: **ASSOCIAÇÃO DESPORTIVA E CULTURAL DE CAPOEIRA SANTA GERAÇÃO**
Nome Fantasia:
Endereço: **RUA DAS ACACIAS, 1346
JARDIM DAS ACACIAS LUÍS EDUARDO MAGALHÃES - BA CEP: 47850-000**
CPF/CNPJ: **14.182.322/0001-03** Insc. Municipal: **99024831**
Telefone: E-mail:

Discriminação do(s) Serviço(s)

Serviços administrativos e contábeis

Classificação do Serviço (LEI 116/2003)

17.12 - Administração em geral, inclusive de bens e negócios de terceiros.

Classificação Nacional de Atividades Econômicas (CNAE 2.1)

Valor do(s) Serviço(s)	Valor Dedução	Desconto Incondicionado	Base de Cálculo ISS			
1.412,00	0,00	0,00	1.412,00			
Alíquota ISS (%)	Valor do ISS	Valor ISS Retido	Desconto Condicionado			
2,50	35,30	0,00	0,00			
Retenções Federais						
Imposto de Renda	PIS	COFINS	CSLL	INSS	Outras Retenções	
0,00	0,00	0,00	0,00	0,00	0,00	
Total						
Total do(s) Serviço(s)			1.412,00	Total Líquido		1.412,00

Outras Informações

ISS pago através do DAM nº 1330502

**ASSOC. DESPORTIVA E CULTURAL
DE CAPOEIRA SANTA GERAÇÃO
14.182.322/0001-03
Rua das Acácias, Qd 128, Lote 1
CEP: 47862-106
Luís Eduardo Magalhães - BA**

Favor verificar a autenticidade deste documento fiscal no site <https://luiseduardomagalhaes.saatri.com.br>

Comprovante de Pix enviado

CAIXA |

Valor	Data
R\$ 1.412,00	27/12/2024 11:37:55

 Pix realizado com sucesso

Dados do recebedor

Nome
Sabrina de Lima Carvalho

CPF
*****.787.115-****

Instituição
NU PAGAMENTOS S.A.

Dados do pagador

Nome
ASSOCIACAO DESPORTIVA E CULTURAL

CNPJ
14.182.322/0001-03

Instituição
CAIXA ECONÔMICA FEDERAL

CPFs autorizadores
*****.205.018-**, ***.019.353-****

Dados da transação

Valor
R\$ 1.412,00

Data/Hora
27/12/2024 - 11:37:55

Descrição
Serviços administrativos e contábeis

ID transação
E00360305202412271429cbc8bf9fa3c

Código da operação
40334009321

Chave de segurança
QJWZEXE2QW6W4KSR

Chave Pix
+5577999785182

**ASSOC. DESPORTIVA E CULTURAL
DE CAPOEIRA SANTA GERAÇÃO
14.182.322/0001-03
Rua das Acácias, Qd 128, Lote 1
CEP: 47862-106
Luís Eduardo Magalhães - BA**

Caso tenha dúvidas ou não reconheça esta transação, entre em contato com o Alô CAIXA e informe o ID da Transação presente neste comprovante.

Alô CAIXA: 4004 0104 (Capitais e Regiões Metropolitanas)
Alô CAIXA: 0800 104 0 104 (Demais regiões)
Pessoas com deficiência auditiva: 0800 726 2492
SAC CAIXA: 0800 726 0101
Ouvidoria: 0800 725 7474

Recêbemos de MARIA CECÍLIA DA COSTA VARGAS - CPF/CNPJ: 095.158.905-94 a prestação dos serviços da nota fiscal indicada ao lado

NFS-e Avulsa
Nº 00021413



Data de Recebimento

Identificação e assinatura do recebedor



PREFEITURA MUNICIPAL DE LUÍS EDUARDO MAGALHÃES

AVENIDA OCTOGONAL, 04 PRAÇA DOS TRÊS PODERES
JARDIM IMPERIAL - LUÍS EDUARDO MAGALHÃES - BA CEP: 47864-090
CNPJ: 04.214.419/0001-05

Nota Fiscal de Serviços Eletrônica Avulsa

Número da Nota
00021413

Data e Hora de Emissão
27/12/2024 11:19:09

Data do Fato Gerador
27/12/2024

Código de Verificação
CBEIGXAN-EZAICH



Dados do(s) Serviço(s)

Exigibilidade do ISS / Natureza da Operação Exigível Local da Prestação LUÍS EDUARDO MAGALHÃES/BA - BRASIL Local da Incidência LUÍS EDUARDO MAGALHÃES/BA

Prestador do(s) Serviço(s)

Nome/Razão Social: MARIA CECÍLIA DA COSTA VARGAS
Nome Fantasia:
Endereço: RUA RIO DE ONDAS, 329
VEREDA TROPICAL LUÍS EDUARDO MAGALHÃES - BA CEP: 47850-000
CPF/CNPJ: 095.158.905-94 Insc. Municipal: A02095
Telefone: (77) 9.9938-3913 E-mail: vargasmariacecilia14@gmail.com

Tomador do(s) Serviço(s)

Nome/Razão Social: ASSOCIAÇÃO DESPORTIVA E CULTURAL DE CAPOEIRA SANTA GERAÇÃO
Nome Fantasia:
Endereço: RUA DAS ACACIAS, 1346
JARDIM DAS ACACIAS LUÍS EDUARDO MAGALHÃES - BA CEP: 47850-000
CPF/CNPJ: 14.182.322/0001-03 Insc. Municipal: 99024831
Telefone: E-mail:

Discriminação do(s) Serviço(s)

Professor(a) de capoeira

Classificação do Serviço (LEI 116/2003)
08.02 - Instrução, treinamento, orientação pedagógica e educacional, avaliação de conhecimentos de qualquer natureza.
Classificação Nacional de Atividades Econômicas (CNAE 2.1)

Valor do(s) Serviço(s)	2.200,00	Valor Dedução	0,00	Desconto Incondicionado	0,00	Base de Cálculo ISS	2.200,00
Alíquota ISS (%)	2,00	Valor do ISS	44,00	Valor ISS Retido	0,00	Desconto Condicionado	0,00

Retenções Federais

Imposto de Renda	PIS	GOFINS	CSLL	INSS	Outras Retenções
0,00	0,00	0,00	0,00	0,00	0,00

Total

Total do(s) Serviço(s)	2.200,00	Total Líquido	2.200,00
------------------------	----------	---------------	----------

Outras Informações

ISS pago através do DAM nº 1330499

**ASSOC. DESPORTIVA E CULTURAL
DE CAPOEIRA SANTA GERAÇÃO**
14.182.322/0001-03
Rua das Acácias, Qd 128, Lote 1
CEP: 47862-106
Luís Eduardo Magalhães - BA

Favor verificar a autenticidade deste documento fiscal no site <https://luiseduardomagalhaes.saatri.com.br>

Comprovante de Pix enviado

CAIXA |

Valor	Data
R\$ 2.200,00	27/12/2024 11:39:20

 Pix realizado com sucesso

Dados do recebedor

Nome
MARIA CECILIA DA COSTA VARGAS

CPF
*****.158.905-****

Instituição
BCO BRADESCO S.A.

Dados do pagador

Nome
ASSOCIACAO DESPORTIVA E CULTURAL

CNPJ
14.182.322/0001-03

Instituição
CAIXA ECONÔMICA FEDERAL

CPFs autorizadores
*****.205.018-**, ***.019.353-****

Dados da transação

Valor
R\$ 2.200,00

Data/Hora
27/12/2024 - 11:39:20

Descrição
Professora de capoeira

ID transação
**E00360305202412271429dab111de89
d**

Código da operação
40334105485

Chave de segurança
11X1NRR1HW5JMUAX

Chave Pix
+5577999383913

Caso tenha dúvidas ou não reconheça esta transação, entre em contato com o Alô CAIXA e informe o ID da Transação presente neste comprovante.

Alô CAIXA: 4004 0104 (Capitais e Regiões Metropolitanas)
Alô CAIXA: 0800 104 0 104 (Demais regiões)
Pessoas com deficiência auditiva: 0800 726 2492
SAC CAIXA: 0800.726 0101
Ouvidoria: 0800 725 7474

**ASSOC. DESPORTIVA E CULTURAL
DE CAPOEIRA SANTA GERAÇÃO
14.182.322/0001-03
Rua das Acácias, Qd 128, Lote 1
CEP: 47862-106
Luís Eduardo Magalhães - BA**

Recebemos de HEBERT CORTES DOS SANTOS - CPF/CNPJ: 803.807.195-68 a prestação dos serviços da nota fiscal indicada ao lado

NFS-e Avulsa

Nº 00021416

Data de Recebimento

Identificação e assinatura do recebedor



PREFEITURA MUNICIPAL DE LUÍS EDUARDO MAGALHÃES

AVENIDA OCTOGONAL, 04 PRAÇA DOS TRÊS PODERES
JARDIM IMPERIAL - LUÍS EDUARDO MAGALHÃES - BA CEP:
47864-090
CNPJ: 04.214.419/0001-05

Nota Fiscal de Serviços Eletrônica Avulsa

Número da Nota

00021416

Data e Hora de Emissão

27/12/2024 11:23:16

Data do Fato Gerador

27/12/2024

Código de Verificação

CBEIGXAQ-IZAGES



Dados do(s) Serviço(s)

Exigibilidade do ISS / Natureza da Operação
Exigível

Local da Prestação
LUÍS EDUARDO MAGALHÃES/BA - BRASIL

Local da Incidência
LUÍS EDUARDO MAGALHÃES/BA

Prestador do(s) Serviço(s)

Nome/Razão Social: **HEBERT CORTES DOS SANTOS**
Nome Fantasia:
Endereço: **RUA MUNIZ TRAVASSO, 498**
ALTO DE COUTOS SALVADOR - BA CEP: 40760-000
CPF/CNPJ: **803.807.195-68** Insc. Municipal: **A02058**
Telefone: **() -** E-mail: **hebertcortes05@gmail.com**

Tomador do(s) Serviço(s)

Nome/Razão Social: **ASSOCIAÇÃO DESPORTIVA E CULTURAL DE CAPOEIRA SANTA GERAÇÃO**
Nome Fantasia:
Endereço: **RUA DAS ACACIAS, 1346**
JARDIM DAS ACACIAS LUÍS EDUARDO MAGALHÃES - BA CEP: 47850-000
CPF/CNPJ: **14.182.322/0001-03** Insc. Municipal: **99024831**
Telefone: E-mail:

Discriminação do(s) Serviço(s)

Professor(es) de percussão

Classificação do Serviço (LEI 116/2003)

08.02 - Instrução, treinamento, orientação pedagógica e educacional, avaliação de conhecimentos de qualquer natureza.

Classificação Nacional de Atividades Econômicas (CNAE 2.1)

Valor do(s) Serviço(s)	Valor Dedução	Desconto Incondicionado	Base de Cálculo ISS		
2.600,00	0,00	0,00	2.600,00		
Alíquota ISS (%)	Valor do ISS	Valor ISS Retido	Desconto Condicionado		
2,00	52,00	0,00	0,00		
Retenções Federais					
Imposto de Renda	PIS	COFINS	CSLL	INSS	Outras Retenções
0,00	0,00	0,00	0,00	0,00	0,00
Total		Total do(s) Serviço(s)	Total Líquido		
		2.600,00	2.600,00		

Outras Informações

ISS pago através do DAM nº 1330503

**ASSOC. DESPORTIVA E CULTURAL
DE CAPOEIRA SANTA GERAÇÃO**
14.182.322/0001-03
Rua das Acácias, Qd 128, Lote 1
CEP: 47862-106
Luís Eduardo Magalhães - BA

Favor verificar a autenticidade deste documento fiscal no site <https://luiseduardomagalhaes.saatri.com.br>

Comprovante de Pix enviado

CAIXA |

Valor	Data
R\$ 2.600,00	27/12/2024 11:40:41



Pix realizado com sucesso!

Dados do recebedor

Nome
HEBERT CORTES DOS SANTOS

CPF
*****.807.195-****

Instituição
BANCO DO BRASIL S.A.

Dados do pagador

Nome
ASSOCIACAO DESPORTIVA E CULTURAL

CNPJ
14.182.322/0001-03

Instituição
CAIXA ECONÔMICA FEDERAL

CPFs autorizadores
*****.205.018-**, ***.019.353-****

Dados da transação

Valor
R\$ 2.600,00

Data/Hora
27/12/2024 - 11:40:41

Descrição
Professor de percussão

ID transação
E003603052024122714332e826b07aa5

Código da operação
40334170000

Chave de segurança
450Y09P4CWN8HLLH

Chave Pix
+5577999235315

**ASSOC. DESPORTIVA E CULTURAL
DE CAPOEIRA SANTA GERAÇÃO
14.182.322/0001-03
Rua das Acácias, Qd 128, Lote 1
CEP: 47862-106
Luís Eduardo Magalhães - BA**

Caso tenha dúvidas ou não reconheça esta transação, entre em contato com o Alô CAIXA e informe o ID da Transação presente neste comprovante.

Alô CAIXA: 4004 0104 (Capitais e Regiões Metropolitanas)
Alô CAIXA: 0800 104 0 104 (Demais regiões)
Pessoas com deficiência auditiva: 0800 726 2492
SAC CAIXA: 0800 726 0101
Ouvidoria: 0800 725 7474

PRESTAÇÃO DE CONTAS



CONVÊNIO 004/24

ASSOC. DESPORTIVA E CULTURAL
DE CAPOEIRA SANTA GERAÇÃO
14.182.322/0001-03
Rua das Acácias, Qd 128, Lote 1
CEP: 47862-106
Luís Eduardo Magalhães - BA

Secretaria Municipal
de **Cultura e Esportes**



ASSOCIAÇÃO DESPORTIVA E CULTURAL DE CAPOEIRA
SANTA GERAÇÃO

CNPJ: 14.182.322/0001-03

E-mail: asantageracao.lem@gmail.com

Telefone: (77)99908-9121

Rua das Acácias, 1346, Jardim das Acácias
Luís Eduardo Magalhães/Bahia

PROJETO CAPOEIRA CULTURA EM AÇÃO



O PROJETO

Em seu Plano Anual tem como propósito a salvaguarda da Capoeira - Patrimônio Histórico e Cultural do nosso país - e suas transversalidades como as danças afro-brasileiras, a musicalidade, as rodas de capoeira etc., bem como, promover a continuidade das produções culturais voltadas à valorização e resgate das culturas que foram fundamentais na constituição da nossa sociedade hoje como fator de integração, construção e reafirmação de identidades e valores. Diante das desigualdades de raças, credos, da exclusão social e da, ainda, invisibilidade desse fazer cultural, junto aos demais segmentos da sociedade brasileira, este projeto possibilita por meio de suas atividades, manter vivas essas memórias através das oficinas e ações propostas no plano de trabalho para a comunidade de Luís Eduardo Magalhães envolvendo-os diretamente na produção e execução, democratizando assim a cultura entre a população, já que é um projeto social ininterrupto.

Objetivos

- Aprimorar diversas condutas psicomotoras, destacando-se dentre elas a coordenação motora geral, a lateralidade; assim como valências físicas (resistência, flexibilidade, agilidade, destreza, expressão corporal);
- Atender à Pessoa Idosa com aulas de hidrocapoterapia;
- Fomentar o sentido de comunidade, estimulando o convívio com outras pessoas, praticando a cooperação, a lealdade, a cortesia, e o respeito mútuo, além de requerer constantemente a disciplina;
- Desenvolver a prática da Capoeira Jogo, estimulando a criatividade de movimentos;
- Preparar seus praticantes para a participação em campeonatos individuais, em duplas, grupos, musicais, dentre outros.
- Favorecer o acesso à cultura popular Brasileira, a capoeira e suas transversalidades;
- Fomentar o sentido de comunidade, estimulando o convívio social, valorizando espaços públicos ampliando o alcance do projeto, possibilitando a inclusão de novos públicos, a formação de plateia para as expressões de múltiplas linguagens artísticas e ofertar, de forma gratuita, entretenimento cultural à comunidade;
- Fazer reformas e adequações no espaço das aulas de capoeira e capoterapia;

Metas alcançadas

Vivências semanais de Capoterapia e hidrocapoterapia
Mais de 140 idosos beneficiados no projeto.
Mais de 90 pessoas beneficiadas com aulas de capoeira.

Treinamento de 04 atletas para participar de competições

Participação da Competição Grande Prêmio da Capoeira em Goiânia/GO.
Dois atletas medalhistas

Construção/reforma da calçada na frente da Associação, instalação de portas nos banheiros, compra de armários/guarda-volumes.

Realização do Festival Cultural Capoeira para Todos - Presença de 60 pessoas - Comunidade e capoeiristas.

Participação de 07 atletas na Copa Sinésio Caldeira que aconteceu no 16/11 em Irecê, Bahia. Três atletas medalhistas.

Retorno das aulas no CAPS, na Academia da Saúde no Mimoso 2, no Florals Lela e outros.

Realização do Encontro de Capoeiristas.
Contando com a participação de outros grupos de capoeira de LEM.

Apresentação de capoeira em escolas e espaços públicos e no Parque Vida Cerrado

Reforma completa do espaço - forro, pintura, climatização, compra dos produtos de manutenção da piscina.

Cronograma das aulas de capoeira

- Segunda-feira

Das 8 às 9h - Sede da Associação no Jardim das Acácias

Das 18 às 19h - Florais Léa na Escola Municipal Vereador Aláidio Castilho

Das 19 às 20h - Florais Léa na Escola Municipal Vereador Aláidio Castilho

- Terça-feira

Das 08 às 09h - Tropical Ville 2 no anexo da Associação

Das 09:30 às 10:30 - Solar do Santa Cruz

Das 14 às 15h - no Solar Santa Cruz

Das 16 às 17h - na sede da Associação no bairro Jardim das Acácias

Das 19 às 20h - na sede da Associação no bairro Jardim das Acácias

Das 20 às 21h - na sede da Associação no bairro Jardim das Acácias

- Quinta-feira

Das 20 às 21h - na sede da Associação no bairro Jardim das Acácias

- Sexta-feira

Das 08 às 09h - Tropical Ville 2 no anexo da Associação

Das 08 às 09h - na sede da Associação no bairro Jardim das Acácias

Das 09:30 às 10:30 - no Sol do Cerrado.

Das 14 às 15h - no Sol do Cerrado

Das 16 às 17h - Tropical Ville 2 no anexo da Associação

Das 16 às 17h - na sede da Associação no bairro Jardim das Acácias

Das 18 às 19h - na Academia da Saúde no Mimoso 2.

Das 19 às 20h - na Academia da Saúde no Mimoso 2.



Cronograma das vivências de Capoterapia

- Segunda-feira

Das 10 às 11h - no CAPS

- Terça-feira

Das 09 às 10h - na GRUTA

- Quarta-feira

Das 08 às 09h - no PROMATI

- Quinta-feira

Das 09 às 10h - na GRUTA
intercalando com aulas de
hidrocapoterapia na sede da
Associação.



Observação:

O controle de presença dos alunos atendidos com as aulas de capoeira e vivências de capoterapia, é feito pelo órgão público que recebe as atividades, como CRAS, PROMATI, GRUTA, CAPS e demais locais citados no cronograma acima.

Finanças

Resumo financeiro

RECURSOS RECEBIDOS

R\$11.212,00

RECURSOS EXECUTADOS

R\$11.212,00

TAXAS E TARIFAS DESCONTADAS

R\$189,00

TARIFAS E TAXAS ESTORNADAS

R\$189,00

SALDO EM CONTA 09/12

R\$0,00

ENTRADAS: R\$11.401,00

SAÍDAS: R\$11.401,00

CAPOEIRA



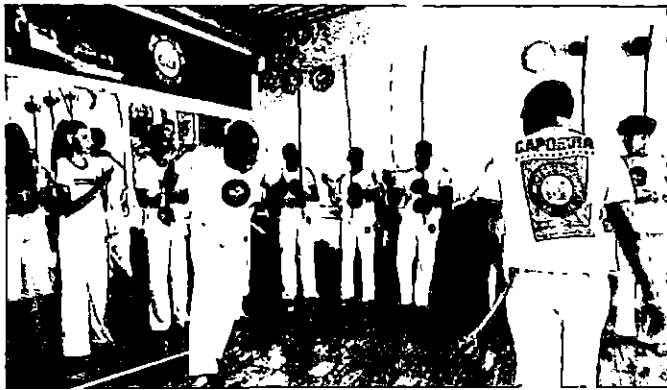





Cactus
Assessoria Contábil

À

PREFEITURA MUNICIPAL DE LUÍS EDUARDO MAGALHÃES

TERMO DE FOMENTO Nº004/2024 – ASSOCIAÇÃO DESPORTIVA E CULTURAL
DE CAPOEIRA SANTA GERAÇÃO

ANÁLISE DA PRESTAÇÃO DE CONTAS FINANCEIRA

SÉTIMA PARCELA

Atendendo a solicitação de análise técnica da Prestação de Contas da SÉTIMA PARCELA do Termo de Fomento nº004/2024, que tem como objetivo promover e difundir a capoeira como prática esportiva e cultural, como forma de inclusão social de crianças, jovens, adultos, idosos e portadores de deficiência física. Através das aulas e oficinas, manter o trabalho que vem sendo realizado utilizando a capoeira como instrumento de interação e integração proporcionando vivências esportivas e culturais e auxiliando no desenvolvimento das habilidades e competências físicas, motoras e emocionais dos atendidos, colaborando efetivamente com as políticas de desenvolvimento social tendo a capoeira como instrumento desta modificação social e torna-la parte fundamental na construção da identidade cultural dos sujeitos, parceria entre o Município de Luís Eduardo Magalhães e a Associação Desportiva e Cultural de Capoeira Santa Geração, envolvendo a transferências de recursos financeiros da administração pública para a Entidade, em regime de mútua cooperação, para a consecução de finalidades de interesse público.

A apreciação da relativa documentação iniciou-se a partir da apresentação do Termo de fomento, plano de trabalho, relação de pagamentos, notas fiscais, comprovantes de transferências, demonstrativo de execução da receita e da despesa, extratos, conciliação bancária, execução físico-financeira, relatório fotográfico e lista de presença, onde serão analisados os dados financeiros com o intuito de estabelecer a conexão entre a receita e a despesa realizada, a sua conformidade e o cumprimento das normas pertinentes do referido Termo e demais exigências estabelecidas pela Lei Federal nº 13.019/2014.

Toda análise dos documentos fiscais baseou-se no Plano de trabalho, que detém Cronograma de Execução disposto em 01 mestre de capoeira e capoteria, 01 professor de capoeira, assessoria administrativo e contábil, 02 professores de percussão e instrumentos, aquisição de instrumentos de percussão e aquisição de uniformes para as aulas e Cronograma de Desembolso em 10 parcelas, sendo a primeira no valor de R\$ 34.612,00 (trinta e quatro



mil e seiscentos e doze reais) e as demais no valor de R\$ 11.212,00 (onze mil duzentos e doze reais) totalizando R\$ 135.520,00 (centro e trinta e cinco mil, quinhentos e vinte reais) até dezembro de 2024. Segue análise abaixo:

SÉTIMA PARCELA

ETAPA – 01 MESTRE DE CAPOEIRA E CAPOTERAPIA, 01 PROFESSOR DE CAPOEIRA, ASSESSORIA ADMINISTRATIVO E CONTÁBIL, 02 PROFESSORES DE PERCUSSÃO E INSTRUMENTOS, AQUISIÇÃO DE INSTRUMENTOS DE PERCUSSÃO E AQUISIÇÃO DE UNIFORMES PARA AS AULAS.

VALOR DO PLANO DE TRABALHO:

7ª PARCELA: R\$ 11.212,00 (ONZE MIL DUZENTOS E DOSE REAIS)

Nº DE PARCELA	DATA DESEMBOLSO	VALOR DESEMBOLSO	VALOR DA DESPESA	SALDO
7	01/10/2024	R\$ 11.212,00	R\$ 11.212,00	R\$ 0,00
TOTAL		R\$ 11.212,00	R\$ 11.212,00	R\$ 0,00

SALDO ANTERIOR: R\$ 0,00 (zero centavos)

TOTAL DA DESPESA: R\$ 11.212,00 (onze mil duzentos e dose reais)

SALDO EM CONTA: R\$ 0,00 (zero centavos)



CONSIDERAÇÕES

➤ **Cumprimento do objeto**

O cumprimento do objeto de promoção da capoeira como prática esportiva e cultural, como forma de inclusão social de crianças, jovens, adultos, idosos e portadores de deficiência física, previamente estabelecido no Termo de Fomento nº004/2024 e Plano de Trabalho pôde ser comprovado através da análise da relação de pagamentos, do demonstrativo de execução da receita e da despesa, notas fiscais, comprovantes de pagamentos, extratos bancários e relatório fotográfico apresentado pela Associação Desportiva e Cultural de Capoeira Santa Geração.

➤ **Impacto financeiro**

A Associação Desportiva e Cultural de Capoeira Santa Geração recebeu da Administração Pública Municipal efetivamente R\$11.212,00 (onze mil duzentos e dose reais) referente a sétima parcela. Foram gastos um total de R\$11.212,00 (onze mil duzentos e dose reais) para execução do referido Termo.

➤ **Impacto do benefício social**

De acordo com a análise da prestação de contas apresentada verificou-se que as transferências financeiras do Município de Luís Eduardo Magalhães/BA foram aplicadas em aulas de capoeira e capoterapia, assessoria contábil e aulas de percussão, contribuindo com o desenvolvimento da auto estima, atenção, concentração, disciplina, respeito e coordenação motora, além de aprender a tocar os instrumentos e acompanhar as músicas típicas que criam a cadência e o ritmo necessários para a movimentação dos capoeiristas, sem contar no melhoramento das habilidades e competências físicas, motoras e emocionais, colaborando efetivamente com as políticas de desenvolvimento social dos atendidos.

➤ **Conclusão**

Portanto conclui-se que a Associação Desportiva e Cultural de Capoeira Santa Geração apresentou documentos comprobatórios satisfatórios no cumprimento com as obrigações presentes no Termo de Fomento N°004/2024. Pode-se inferir que não há irregularidades na

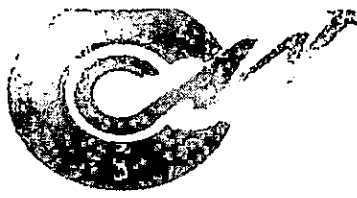

Cactus
Assessoria Contábil

execução do objeto, no entanto a OSC deve especificar a forma de contratação dos professores.

Diante do exposto e de acordo com o § 5º do Art. 69 da Lei Federal nº 13.019/2014 recomenda-se a aprovação da prestação de contas relativa à sétima parcela apresentada.

A Administração Pública Municipal deverá realizar sua análise conclusiva baseada nos fatos apresentados.

Barreiras-BA, 28 de outubro de 2024.

Frederico Dillermano Pinto da Silva
- Sócio Administrador -



Ofício nº 07/2024

Luís Eduardo Magalhães – BA, 14 de outubro de 2024.

Encaminhado ao Excelentíssimo Senhor Prefeito
Ondumar Ferreira Borges,

Assunto: Prestação de contas – Termo de Fomento nº 004/2024

Encaminhamos a Vossa Excelência a documentação referente à prestação de contas composta dos seguintes anexos:

- Extratos bancários da conta corrente e aplicação;
- Documentos comprobatórios da Despesa;
- Relação de pagamentos;
- Relatório Fotográfico e de Execução;
- Relatório de Execução da Receita e da Despesa;
- Conciliação Bancária;
- Declaração de guarda dos originais dos documentos;

Renato Santana dos Santos
032.220.501-80
Presidente da Associação

Recebido em: ____ / ____ / ____ por: _____



DECLARAÇÃO DE GUARDA E CONSERVAÇÃO DOS DOCUMENTOS CONTÁBEIS

Unidade Executora ASSOCIAÇÃO DESPORTIVA E CULTURAL DE CAPOEIRA SANTA GERAÇÃO	Termo de Fomento nº 004/2024
---	---------------------------------

DECLARAÇÃO

Declaramos para todos os fins de direito que os Documentos Contábeis referentes à Prestação de Contas Parcial do Termo de Fomento nº004/2024, de 23 de fevereiro de 2024, encontram-se guardados, arquivados em boa ordem e conservação, identificados e à disposição da Prefeitura Municipal de Luís Eduardo Magalhães.

Unidade Executora, Luís Eduardo Magalhães (BA), 11 de outubro de 2024.

Assinatura

RENATO SANTANA DOS SANTOS
Presidente

Responsável pela Execução Luís Eduardo Magalhães (BA), 11 de outubro de 2024.

Assinatura

RENATO SANTANA DOS SANTOS
Presidente

Contador ou Técnico em Contabilidade com CRC

Luís Eduardo Magalhães (BA), 11 de outubro de 2024.

Assinatura

ARLENE ALVES DE ALMEIDA
CRC BA-029182/O-8
Contadora

ARLENE BORDIN
CRC-BA 029182/O-8
Contadora

ASSOCIAÇÃO DESPORTIVA E CULTURAL DE CAPOEIRA SANTA GERAÇÃO
CNPJ: 14.182.322/0001-03
RUA DAS ACÁCIAS, 1346 – JARDIM DAS ACÁCIAS
CEP 47850-000, LUÍS EDUARDO MAGALHÃES/BAHIA



CONCILIAÇÃO BANCÁRIA

Unidade Executora ASSOCIAÇÃO DESPORTIVA E CULTURAL DE CAPOEIRA SANTA GERAÇÃO	Parceria nº 004/2024
---	-------------------------

PRESTAÇÃO DE CONTAS

(x)Parcial ()Final	Período de 13/09/2024 a 11/10/2024
---------------------	------------------------------------

DADOS BANCÁRIOS

Banco Caixa Econômica Federal	Agência 2734 OP 003	Conta-Corrente nº 4566-8
-------------------------------	---------------------	--------------------------

MOVIMENTAÇÃO BANCÁRIA

Discriminação	VALOR	SALDO
(+) Saldo constante do Extrato Bancário Aplicação em		
(+) Saldo constante do Extrato Bancário Conta Corrente em	R\$0,00	R\$0,00
(-) Valores Creditados a Identificar:		

(+) Valores Debitados a Identificar:		

SALDO DISPONÍVEL	0,00
-------------------------	------

 Renato Santana dos Santos 032.220.501-80 Presidente da Associação	 ARLENE ALVES DE ALMEIDA CRC BA-029182/O-8 Contadora Arlene Bordin CRC-BA 029182/O-8 Contadora
---	--

ASSOCIAÇÃO DESPORTIVA E CULTURAL DE CAPOEIRA SANTA GERAÇÃO
CNPJ: 14.182.322/0001-03
RUA DAS ACÁCIAS, 1346 – JARDIM DAS ACÁCIAS
CEP 47850-000, LUÍS EDUARDO MAGALHÃES/BAHIA



DEMONSTRATIVO DA EXECUÇÃO DA RECEITA E DA DESPESA

Unidade Executora ASSOCIAÇÃO DESPORTIVA E CULTURAL DE CAPOEIRA SANTA GERAÇÃO	TERMO DE FOMENTO 004/2024
--	-------------------------------------

RECEITA (valores recebidos inclusive os rendimentos da aplicação financeira e outros)	DESPESA (despesas executadas conforme relação de pagamentos e o saldo recolhido ou a recolher)
RECEBIDO	EXECUTADO
Transferência da Prefeitura R\$ 11.212,00 – 01/10/2024	Com Recursos do Concedente R\$11.212,00
	Saldo em 1/10/2024 – R\$0,00
TOTAL (1) R\$ 11.212,00	TOTAL (2) R\$ 11.212,00

Presidente da Associação
Renato Santana dos Santos

ARLENE ALVES DE ALMEIDA
CRC BA-029182/O-8
Contadora

Arlene Bordin
CRC-BA 029182/O-8
Contadora



Extrato por período

Cliente: ASSOCIACAO DESPORTIVA E CULTURAL

Conta: 2734 | 003 | 00004566-8

Data: 13/10/2024 - 13:27

Mês: Setembro/2024

Período: 13 - 30

Extrato

Data Mov.	Nr. Doc.	Histórico	Valor	Saldo
	000000	SALDO ANTERIOR	0,00	0,00
Data Mov.	Nr. Doc.	Histórico	Valor	Saldo
12/09/2024	000000	SALDO DIA		0,00 C
13/09/2024	000000	SALDO DIA		0,00 C
16/09/2024	000000	SALDO DIA		0,00 C
17/09/2024	000000	SALDO DIA		0,00 C
18/09/2024	000000	SALDO DIA		0,00 C
19/09/2024	000000	SALDO DIA		0,00 C
20/09/2024	000000	SALDO DIA		0,00 C
23/09/2024	000000	SALDO DIA		0,00 C
24/09/2024	000000	SALDO DIA		0,00 C
25/09/2024	000000	SALDO DIA		0,00 C
26/09/2024	000000	SALDO DIA		0,00 C
27/09/2024	000000	SALDO DIA		0,00 C
30/09/2024	000000	SALDO DIA		0,00 C

Lançamentos do Dia

SAC CAIXA: 0800 726 0101

~~Pessoas com deficiência auditiva: 0800 726 2402~~

Ouvidoria: 0800 725 7474

AI6 CAIXA: 0800 104 0 104



Extrato por período

Cliente: ASSOCIACAO DESPORTIVA E CULTURAL

Conta: 2734 | 003 | 00004566-8

Data: 13/10/2024 - 13:27

Mês: Outubro/2024

Período: 1 - 13

Extrato

Data Mov.	Nr. Doc.	Histórico	Valor	Saldo
	000000	SALDO ANTERIOR	0,00	0,00
30/09/2024	000000	SALDO DIA		0,00 C
01/10/2024	000001	CRED TED	11.212,00 C	11.212,00 C
01/10/2024	011912	ENVIO PIX	5.000,00 D	6.212,00 C
01/10/2024	011914	ENVIO PIX	1.412,00 D	4.800,00 C
01/10/2024	011915	ENVIO PIX	2.200,00 D	2.600,00 C
01/10/2024	011916	ENVIO PIX	2.600,00 D	0,00 C
01/10/2024	000000	SALDO DIA		0,00 C
02/10/2024	000000	SALDO DIA		0,00 C
03/10/2024	000000	SALDO DIA		0,00 C
04/10/2024	000000	SALDO DIA		0,00 C
07/10/2024	000000	SALDO DIA		0,00 C
08/10/2024	000000	SALDO DIA		0,00 C
09/10/2024	000000	SALDO DIA		0,00 C
10/10/2024	000000	SALDO DIA		0,00 C
11/10/2024	000000	SALDO DIA		0,00 C

Lançamentos do Dia

SAC CAIXA: 0800 726 0101

~~Para pessoas com deficiência auditiva: 0800.726.2402~~

Ouvidoria: 0800 725 7474

Alô CAIXA: 0800 104 0 104

Comprovante de Pix enviado

CAIXA |

Valor	Data
R\$ 5.000,00	01/10/2024 19:12:41



Pix realizado com sucesso

Dados do recebedor

Nome

UELITON CRUZ DE LIMA

CPF

*****.172.055-****

Instituição

CAIXA ECONÔMICA FEDERAL

Dados do pagador

Nome

ASSOCIACAO DESPORTIVA E CULTURAL

CNPJ

14.182.322/0001-03

Instituição

CAIXA ECONÔMICA FEDERAL

CPFs autorizadores

*****.205.018-**, ***.019.353-****

Dados da transação

Valor

R\$ 5.000,00

Data/Hora

01/10/2024 - 19:12:41

Descrição

Professor de capoeira e Capoterapia

ID transação

E00360305202410012051cc37a2c70f4

Código da operação

36398340947

Chave de segurança

STZ2AL63KCZ1Z54W

Chave Pix

91717205534

Caso tenha dúvidas ou não reconheça esta transação, entre em contato com o Alô CAIXA e informe o ID da Transação presente neste comprovante.

Alô CAIXA: 4004 0104 (Capitais e Regiões Metropolitanas)

Alô CAIXA: 0800 104 0 104 (Demais regiões)

Pessoas com deficiência auditiva: 0800 726 2492

SAC CAIXA: 0800 726 0101

Ouvidoria: 0800 725 7474

Recebemos de SABRINA DE LIMA CARVALHO - CPF/CNPJ: 065.787.115-03 a prestação dos serviços da nota fiscal indicada ao lado

Data de Recebimento

Identificação e assinatura do receptor

NFS-e Avulsa
Nº 00019602



PREFEITURA MUNICIPAL DE LUÍS EDUARDO MAGALHÃES

AVENIDA OCTOGONAL, 04 PRAÇA DOS TRÊS PODERES
JARDIM IMPERIAL - LUÍS EDUARDO MAGALHÃES - BA CEP: 47864-090
CNPJ: 04.214.419/0001-05

Nota Fiscal de Serviços Eletrônica Avulsa

Número da Nota
00019602

Data e Hora de Emissão
01/10/2024 18:23:43

Data do Fato Gerador
01/10/2024

Código de Verificação
ATGKGPAC-IZAJIQ



Dados do(s) Serviço(s)

Exigibilidade do ISS / Natureza da Operação Exigível	Local da Prestação LUÍS EDUARDO MAGALHÃES/BA - BRASIL	Local da Incidência LUÍS EDUARDO MAGALHÃES/BA
--	--	--

Prestador do(s) Serviço(s)

Nome/Razão Social: **SABRINA DE LIMA CARVALHO**
Nome Fantasia:
Endereço: **RUA DO INGÁ, 336
JARDIM DAS ACÁCIAS LUÍS EDUARDO MAGALHÃES - BA CEP: 47861-496**
CPF/CNPJ: **065.787.115-03** Insc. Municipal: **A00801**
Telefone: **() -** E-mail: **SABRINALIMAC.22@GMAIL.COM**

Tomador do(s) Serviço(s)

Nome/Razão Social: **ASSOCIAÇÃO DESPORTIVA E CULTURAL DE CAPOEIRA SANTA GERAÇÃO**
Nome Fantasia:
Endereço: **RUA DAS ACACIAS, 1346
JARDIM DAS ACACIAS LUÍS EDUARDO MAGALHÃES - BA CEP: 47850-000**
CPF/CNPJ: **14.182.322/0001-03** Insc. Municipal: **99024831**
Telefone: E-mail:

Discriminação do(s) Serviço(s)

Serviços administrativos e contábeis

Classificação do Serviço (LEI 116/2003)
17.12 - Administração em geral, inclusive de bens e negócios de terceiros.

Classificação Nacional de Atividades Econômicas (CNAE 2.1)

Valor do(s) Serviço(s)	Valor Dedução	Desconto Incondicionado	Base de Cálculo ISS
1.412,00	0,00	0,00	1.412,00
Alíquota ISS (%)	Valor do ISS	Valor ISS Retido	Desconto Condicionado
2,50	35,30	0,00	0,00

Retenções Federais

Imposto de Renda	PIS	COFINS	CSLL	INSS	Outras Retenções
0,00	0,00	0,00	0,00	0,00	0,00

Total

Total do(s) Serviço(s)	Total Líquido
1.412,00	1.412,00

Outras Informações

ISS pago através do DAM nº 1301745

Comprovante de Pix enviado

CAIXA |

Valor	Data
R\$ 1.412,00	01/10/2024 19:14:05

 Pix realizado com sucesso

Dados do recebedor

Nome
Sabrina de Lima Carvalho

CPF
*****.787.115-****

Instituição
NU PAGAMENTOS S.A.

Dados do pagador

Nome
ASSOCIACAO DESPORTIVA E CULTURAL

CNPJ
14.182.322/0001-03

Instituição
CAIXA ECONÔMICA FEDERAL

CPFs autorizadores
*****.205.018-**, ***.019.353-****

Dados da transação

Valor
R\$ 1.412,00

Data/Hora
01/10/2024 - 19:14:05

Descrição
Serviços administrativos e contábeis

ID Transação
E00360305202410012052b1845c3344
1

Código da operação
36398411508

Chave de segurança
H4XA1QJRE6Z3ZJTH

Chave Pix
+5577999785182

Caso tenha dúvidas ou não reconheça esta transação, entre em contato com o Alô CAIXA e informe o ID da Transação presente neste comprovante.

Alô CAIXA: 4004 0104 (Capitais e Regiões Metropolitanas)
Alô CAIXA: 0800 104 0 104 (Demais regiões)
Pessoas com deficiência auditiva: 0800 726 2492
SAC CAIXA: 0800 726 0101
Ouvidoria: 0800 725 7474

Recebemos de MARIA CECÍLIA DA COSTA VARGAS - CPF/CNPJ: 095.158.905-94 a prestação dos serviços da nota fiscal indicada ao lado

Data de Recebimento

Identificação e assinatura do receptor

NFS-e Avulsa
Nº 00019604



PREFEITURA MUNICIPAL DE LUÍS EDUARDO MAGALHÃES

AVENIDA OCTOGONAL, 04 PRAÇA DOS TRÊS PODERES
JARDIM IMPERIAL - LUÍS EDUARDO MAGALHÃES - BA CEP: 47864-090
CNPJ: 04.214.419/0001-05

Nota Fiscal de Serviços Eletrônica Avulsa

Número da Nota

00019604

Data e Hora de Emissão

01/10/2024 18:26:56

Data do Fato Gerador

01/10/2024

Código de Verificação

ATGEGXAE-EZAICH



Dados do(s) Serviço(s)

Exigibilidade do ISS / Natureza da Operação
Exigível

Local da Prestação

LUÍS EDUARDO MAGALHÃES/BA - BRASIL

Local da Incidência

LUÍS EDUARDO MAGALHÃES/BA

Prestador do(s) Serviço(s)

Nome/Razão Social: MARIA CECÍLIA DA COSTA VARGAS

Nome Fantasia:

Endereço: RUA RIO DE ONDAS, 329

VEREDA TROPICAL LUÍS EDUARDO MAGALHÃES - BA CEP: 47850-000

CPF/CNPJ: 095.158.905-94

Insc. Municipal: A02095

Telefone: (77) 9.9938-3913

E-mail: vargasmarfacecilia14@gmail.com

Tomador do(s) Serviço(s)

Nome/Razão Social: ASSOCIAÇÃO DESPORTIVA E CULTURAL DE CAPOEIRA SANTA GERAÇÃO

Nome Fantasia:

Endereço: RUA DAS ACACIAS, 1346

JARDIM DAS ACACIAS LUÍS EDUARDO MAGALHÃES - BA CEP: 47850-000

CPF/CNPJ: 14.182.322/0001-03

Insc. Municipal: 99024831

Telefone:

E-mail:

Discriminação do(s) Serviço(s)

Professor(a) de capoeira

Classificação do Serviço (LEI 116/2003)

08.02 - Instrução, treinamento, orientação pedagógica e educacional, avaliação de conhecimentos de qualquer natureza.

Classificação Nacional de Atividades Econômicas (CNAE 2.1)

Valor do(s) Serviço(s)	2.200,00	Valor Dedução	0,00	Desconto Incondicionado	0,00	Base de Cálculo ISS	2.200,00
Alíquota ISS (%)	2,00	Valor do ISS	44,00	Valor ISS Retido	0,00	Desconto Condicionado	0,00

Retenções Federais

Imposto de Renda	0,00	PIS	0,00	COFINS	0,00	CSLL	0,00	INSS	0,00	Outras Retenções	0,00
------------------	------	-----	------	--------	------	------	------	------	------	------------------	------

Total

Total do(s) Serviço(s)

2.200,00

Total Líquido

2.200,00

Outras Informações

ISS pago através do DAM nº 1301747

Comprovante de Pix enviado

CAIXA |

Valor	Data
R\$ 2.200,00	01/10/2024 19:15:06

 **Pix realizado com sucesso!**

Dados do recebedor

Nome
MARIA CECILIA DA COSTA VARGAS

CPF
*****.158.905-****

Instituição
BCO BRADESCO S.A.

Dados do pagador

Nome
ASSOCIACAO DESPORTIVA E CULTURAL

CNPJ
14.182.322/0001-03

Instituição
CAIXA ECONÔMICA FEDERAL

CPFs autorizadores
*****.205.018-**, ***.019.353-****

Dados da transação

Valor
R\$ 2.200,00

Data/Hora
01/10/2024 - 19:15:06

Descrição
Professor de capoeira

ID transação
E0036030520241001205313f96d3f22
α

Código da operação
36398479986

Chave de segurança
540M292ESHUCPSEV

Chave Pix
+5577999383913

Caso tenha dúvidas ou não reconheça esta transação, entre em contato com o Alô CAIXA e informe o ID da Transação presente neste comprovante.

Alô CAIXA: 4004 0104 (Capitais e Regiões Metropolitanas)
Alô CAIXA: 0800 104 0 104 (Demais regiões)
Pessoas com deficiência auditiva: 0800 726 2492
SAC CAIXA: 0800 726 0101
Ouvidoria: 0800 725 7474

Recebemos de HEBERT CORTES DOS SANTOS - CPF/CNPJ: 803.807.195-68 a prestação dos serviços da nota fiscal indicada ao lado

NFS-e Avulsa
Nº 00019605



Data de Recebimento

Identificação e assinatura do recebedor



PREFEITURA MUNICIPAL DE LUÍS EDUARDO MAGALHÃES

AVENIDA OCTOGONAL, 04 PRAÇA DOS TRÊS PODERES

JARDIM IMPERIAL - LUÍS EDUARDO MAGALHÃES - BA CEP:

47864-090

CNPJ: 04.214.419/0001-05

Nota Fiscal de Serviços Eletrônica Avulsa

Número da Nota

00019605

Data e Hora de Emissão

01/10/2024 18:28:09

Data do Fato Gerador

01/10/2024

Código de Verificação

ATGIGXAF-IZAGES



Dados do(s) Serviço(s)

Exigibilidade do ISS / Natureza da Operação
Exigível

Local da Prestação

LUÍS EDUARDO MAGALHÃES/BA - BRASIL

Local da Incidência

LUÍS EDUARDO MAGALHÃES/BA

Prestador do(s) Serviço(s)

Nome/Razão Social: **HEBERT CORTES DOS SANTOS**

Nome Fantasia:

Endereço: **RUA MUNIZ TRAVASSO, 498**

ALTO DE COUTOS SALVADOR - BA CEP: 40760-000

CPF/CNPJ: **803.807.195-68**

Insc. Municipal: **A02058**

Telefone: **() -**

E-mail: **hebertcortes05@gmail.com**

Tomador do(s) Serviço(s)

Nome/Razão Social: **ASSOCIAÇÃO DESPORTIVA E CULTURAL DE CAPOEIRA SANTA GERAÇÃO**

Nome Fantasia:

Endereço: **RUA DAS ACACIAS, 1346**

JARDIM DAS ACACIAS LUÍS EDUARDO MAGALHÃES - BA CEP: 47850-000

CPF/CNPJ: **14.182.322/0001-03**

Insc. Municipal: **99024831**

Telefone:

E-mail:

Discriminação do(s) Serviço(s)

Professor(es) de percussão

Classificação do Serviço (LEI 116/2003)

08.02 - Instrução, treinamento, orientação pedagógica e educacional, avaliação de conhecimentos de qualquer natureza.

Classificação Nacional de Atividades Econômicas (CNAE 2.1)

Valor do(s) Serviço(s)	Valor Dedução	Desconto Incondicionado	Base de Cálculo ISS
2.600,00	0,00	0,00	2.600,00
Alíquota ISS (%)	Valor do ISS	Valor ISS Retido	Desconto Condicionado
2,00	52,00	0,00	0,00

Retenções Federais

Imposto de Renda	PIS	COFINS	CSLL	INSS	Outras Retenções
0,00	0,00	0,00	0,00	0,00	0,00

Total

Total do(s) Serviço(s)	Total Líquido
2.600,00	2.600,00

Outras Informações

ISS pago através do DAM nº 1301749

Comprovante de Pix enviado

CAIXA |

Valor	Data
R\$ 2.600,00	01/10/2024 19:16:56

 Pix realizado com sucesso!

Dados do recebedor

Nome
HEBERT CORTES DOS SANTOS

CPF
*****.807.195-****

Instituição
BANCO DO BRASIL S.A.

Dados do pagador

Nome
ASSOCIACAO DESPORTIVA E CULTURAL

CNPJ
14.182.322/0001-03

Instituição
CAIXA ECONÔMICA FEDERAL

CPFs autorizadores
*****.205.018-**, ***.019.353-****

Dados da transação

Valor
R\$ 2.600,00

Data/Hora
01/10/2024 - 19:16:56

Descrição
Professores de percussão

ID transação
**E003603052024100120540d97318905
b**

Código da operação
36398585046

Chave de segurança
YP81TGRSHFFQV150

Chave Pix
+5577999235315

Caso tenha dúvidas ou não reconheça esta transação, entre em contato com o Alô CAIXA e informe o ID da Transação presente neste comprovante.

Alô CAIXA: 4004 0104 (Capitais e Regiões Metropolitanas)
Alô CAIXA: 0800 104 0 104 (Demais regiões)
Pessoas com deficiência auditiva: 0800 726 2492
SAC CAIXA: 0800 726 0101
Ouvidoria: 0800 725 7474

PRESTAÇÃO DE CONTAS



CONVÊNIO 004/24

Secretaria Municipal
de **Cultura e Esportes**



ASSOCIAÇÃO DESPORTIVA E CULTURAL DE CAPOEIRA
SANTA GERAÇÃO

CNPJ: 14.182.322/0001-03

E-mail: asantageracao.lem@gmail.com

Telefone: (77)99908-9121

Rua das Acácias, 1346, Jardim das Acácias
Luís Eduardo Magalhães/Bahia

PROJETO CAPOEIRA CULTURA EM AÇÃO



O PROJETO

Em seu Plano Anual tem como propósito a salvaguarda da Capoeira - Patrimônio Histórico e Cultural do nosso país - e suas transversalidades como as danças afro-brasileiras, a musicalidade, as rodas de capoeira etc., bem como, promover a continuidade das produções culturais voltadas à valorização e resgate das culturas que foram fundamentais na constituição da nossa sociedade hoje como fator de integração, construção e reafirmação de identidades e valores. Diante das desigualdades de raças, credos, da exclusão social e da, ainda, invisibilidade desse fazer cultural, junto aos demais segmentos da sociedade brasileira, este projeto possibilita por meio de suas atividades, manter vivas essas memórias através das oficinas e ações propostas no plano de trabalho para a comunidade de Luís Eduardo Magalhães envolvendo-os diretamente na produção e execução, democratizando assim a cultura entre a população, já que é um projeto social ininterrupto.

Objetivos

- Aprimorar diversas condutas psicomotoras, destacando-se dentre elas a coordenação motora geral, a lateralidade; assim como valências físicas (resistência, flexibilidade, agilidade, destreza, expressão corporal);
- Atender à Pessoa Idosa com aulas de hidrocapoterapia;
- Fomentar o sentido de comunidade, estimulando o convívio com outras pessoas, praticando a cooperação, a lealdade, a cortesia, e o respeito mútuo, além de requerer constantemente a disciplina;
- Desenvolver a prática da Capoeira Jogo, estimulando a criatividade de movimentos;
- Preparar seus praticantes para a participação em campeonatos individuais, em duplas, grupos, musicais, dentre outros.
- Favorecer o acesso à cultura popular Brasileira, a capoeira e suas transversalidades;
- Fomentar o sentido de comunidade, estimulando o convívio social, valorizando espaços públicos ampliando o alcance do projeto, possibilitando a inclusão de novos públicos, a formação de platela para as expressões de múltiplas linguagens artísticas e ofertar, de forma gratuita, entretenimento cultural à comunidade;
- Fazer reformas e adequações no espaço das aulas de capoeira e capoterapia;

Metas alcançadas

Vivências semanais de Capoterapia e hidrocapoterapia Mais de 140 idosos beneficiados no projeto	Mais de 90 pessoas beneficiadas no projeto com aulas de capoeira
Treinamento de 04 atletas para participar de competições	Retorno das aulas no CAPS, na Academia da Saúde no Mimoso 2, no Florais Leia e outros.
Participação da Competição Grande Prêmio da Capoeira em Goiânia/GO. Dois atletas medalhistas	Realização do Encontro de Capoeiristas. Contando com a participação de outros grupos de capoeira de LEM.
Construção/reforma da calçada na frente da Associação, instalação de portas nos banheiros, compra de armários/guarda-volumes.	Apresentação de capoeira em escolas e espaços públicos e no Parque Vida Cerrado
Realização do Festival Cultural Capoeira para Todos - Presença de 60 pessoas - Comunidade e capoeiristas.	Reforma completa do espaço - forro, pintura, climatização, compra dos produtos de manutenção da piscina.

Cronograma das aulas de capoeira

- Segunda-feira

Das 8 às 9h - Sede da Associação no Jardim das Acácias

Das 18 às 19h - Florais Léa na Escola Municipal Vereador Alaidio Castilho

Das 19 às 20h - Florais Léa na Escola Municipal Vereador Alaidio Castilho

- Terça-feira

Das 08 às 09h - Tropical Ville 2 no anexo da Associação

Das 09:30 às 10:30 - Solar do Santa Cruz

Das 14 às 15h - no Solar Santa Cruz

Das 16 às 17h - na sede da Associação no bairro Jardim das Acácias

Das 19 às 20h - na sede da Associação no bairro Jardim das Acácias

Das 20 às 21h - na sede da Associação no bairro Jardim das Acácias

- Quinta-feira

Das 20 às 21h - na sede da Associação no bairro Jardim das Acácias

- Sexta-feira

Das 08 às 09h - Tropical Ville 2 no anexo da Associação

Das 08 às 09h - na sede da Associação no bairro Jardim das Acácias

Das 09:30 às 10:30 - no Sol do Cerrado.

Das 14 às 15h - no Sol do Cerrado

Das 16 às 17h - Tropical Ville 2 no anexo da Associação

Das 16 às 17h - na sede da Associação no bairro Jardim das Acácias

Das 18 às 19h - na Academia da Saúde no Mimoso 2.

Das 19 às 20h - na Academia da Saúde no Mimoso 2.



Cronograma das vivências de Capoterapia

- Segunda-feira

Das 10 às 11h - no CAPS

- Terça-feira

Das 09 às 10h - na GRUTA

- Quarta-feira

Das 08 às 09h - no PROMATI

- Quinta-feira

Das 09 às 10h - na GRUTA
intercalando com aulas de
hidrocapoterapia na sede da
Associação.



Observação:

O controle de presença dos alunos atendidos com as aulas de capoeira e vivências de capoterapia, é feito pelo órgão público que recebe as atividades, como CRAS, PROMATI, GRUTA, CAPS e demais locais citados no cronograma acima.

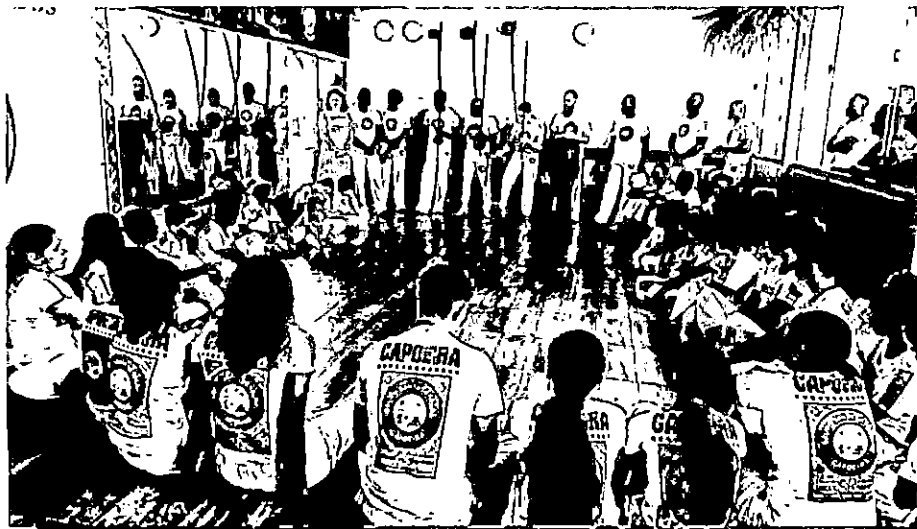
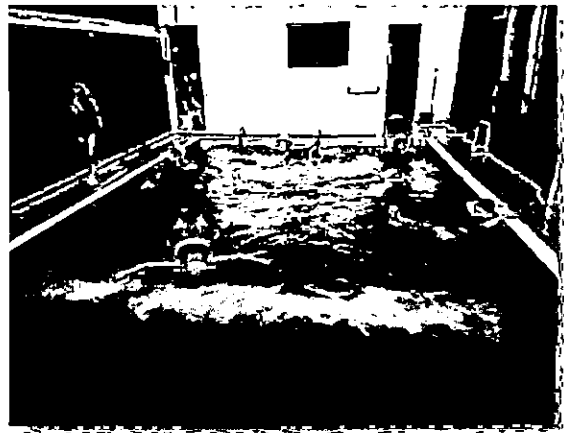
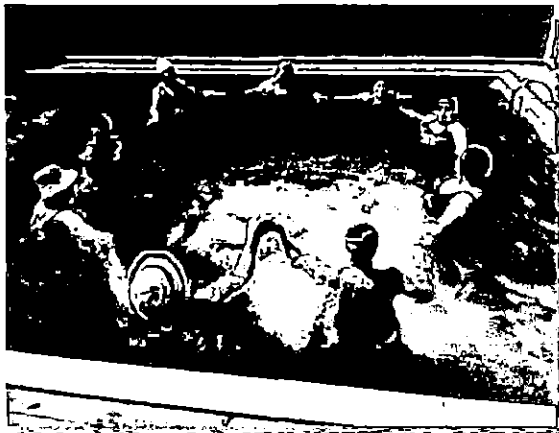



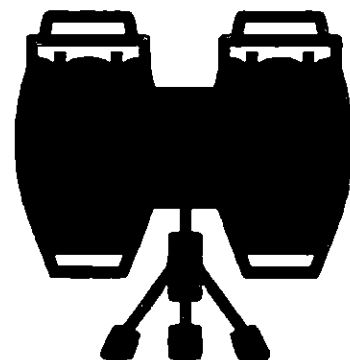
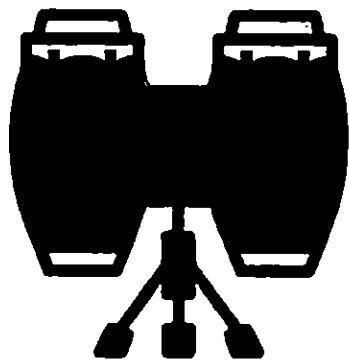

CONOGRAMA DE AULAS OUTUBRO 2024

SEGUNDA : 19:30 AS 21:00

QUARTA : 19:30 AS 21:00

SEXTA : 19:30 AS 20:30

**NA SEGUNDA-FEIRA E QUARTA-FEIRA:
OCORREM ALONGAMENTOS, AULAS TEÓRICAS
E PRÁTICAS.**

**SEXTA-FEIRA: ACONTECEM OFICINAS ,
CONFECÇÃO DE INSTRUMENTOS ESPECIAIS E
WORKSHOP.**



Relatório do projeto Motirô GRUPO

DE PERCUSSÃO

Quantidades de Alunos :32 alunos

Horário: 19:00 as 21:00horas

Dia de ensaio: Terça-feira e Quinta-feira

Local: "Céus

Bairro Florais Léa 4

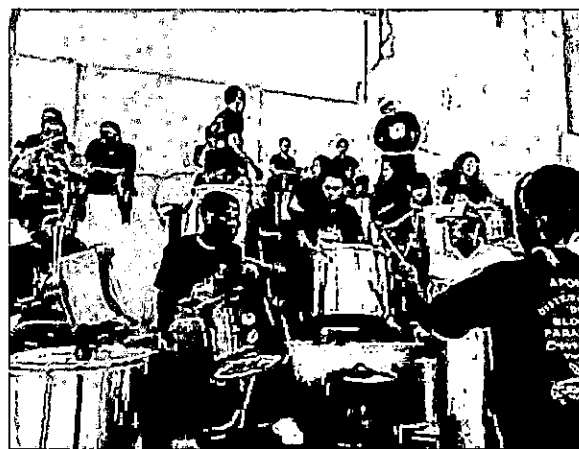

OBJETIVO:

Tem Como objetivo de ensinar e levar entretenimento e apresentações na arte da PERCUSSÃO. Assim tirando crianças e adolescentes das ruas.



Cactus
Assessoria Contábil

À

PREFEITURA MUNICIPAL DE LUÍS EDUARDO MAGALHÃES

TERMO DE FOMENTO Nº004/2024 – ASSOCIAÇÃO DESPORTIVA E CULTURAL
DE CAPOEIRA SANTA GERAÇÃO

ANÁLISE DA PRESTAÇÃO DE CONTAS FINANCEIRA

OITAVA PARCELA

Atendendo a solicitação de análise técnica da Prestação de Contas da OITAVA PARCELA do Termo de Fomento nº004/2024, que tem como objetivo promover e difundir a capoeira como prática esportiva e cultural, como forma de inclusão social de crianças, jovens, adultos, idosos e portadores de deficiência física. Através das aulas e oficinas, manter o trabalho que vem sendo realizado utilizando a capoeira como instrumento de interação e integração proporcionando vivências esportivas e culturais e auxiliando no desenvolvimento das habilidades e competências físicas, motoras e emocionais dos atendidos, colaborando efetivamente com as políticas de desenvolvimento social tendo a capoeira como instrumento desta modificação social e torna-la parte fundamental na construção da identidade cultural dos sujeitos, parceria entre o Município de Luís Eduardo Magalhães e a Associação Desportiva e Cultural de Capoeira Santa Geração, envolvendo a transferências de recursos financeiros da administração pública para a Entidade, em regime de mútua cooperação, para a consecução de finalidades de interesse público.

A apreciação da relativa documentação iniciou-se a partir da apresentação do Termo de fomento, plano de trabalho, relação de pagamentos, notas fiscais, comprovantes de transferências, demonstrativo de execução da receita e da despesa, extratos, conciliação bancária, execução físico-financeira, relatório fotográfico e lista de presença, onde serão analisados os dados financeiros com o intuito de estabelecer a conexão entre a receita e a despesa realizada, a sua conformidade e o cumprimento das normas pertinentes do referido Termo e demais exigências estabelecidas pela Lei Federal nº 13.019/2014.

Toda análise dos documentos fiscais baseou-se no Plano de trabalho, que detém Cronograma de Execução disposto em 01 mestre de capoeira e capoteria, 01 professor de capoeira, assessoria administrativo e contábil, 02 professores de percussão e instrumentos, aquisição de instrumentos de percussão e aquisição de uniformes para as aulas e Cronograma de Desembolso em 10 parcelas, sendo a primeira no valor de R\$ 34.612,00 (trinta e quatro

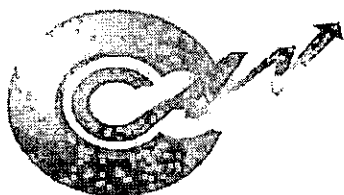

Cactus
Assessoria Contábil

mil e seiscentos e doze reais) e as demais no valor de R\$ 11.212,00 (onze mil duzentos e doze reais) totalizando R\$ 135.520,00 (centro e trinta e cinco mil, quinhentos e vinte reais) até dezembro de 2024. Segue análise abaixo:

OITAVA PARCELA

ETAPA – 01 MESTRE DE CAPOEIRA E CAPOTERAPIA, 01 PROFESSOR DE CAPOEIRA, ASSESSORIA ADMINISTRATIVO E CONTÁBIL, 02 PROFESSORES DE PERCUSSÃO E INSTRUMENTOS, AQUISIÇÃO DE INSTRUMENTOS DE PERCUSSÃO E AQUISIÇÃO DE UNIFORMES PARA AS AULAS.

VALOR DO PLANO DE TRABALHO:

8ª PARCELA: R\$ 11.212,00 (ONZE MIL DUZENTOS E DOZE REAIS)

Nº DE PARCELA	DATA DESEMBOLSO	VALOR DESEMBOLSO	VALOR DA DESPESA	TARIFAS DEVOLVIDAS	SALDO
8	31/10/2024	R\$ 11.212,00	R\$ 11.212,00	R\$ 103,83	R\$ 0,00
TOTAL		R\$ 11.212,00	R\$ 11.212,00	R\$ 103,83	R\$ 0,00

SALDO ANTERIOR: R\$ 0,00 (zero centavos)

TOTAL DA DESPESA: R\$ 11.212,00 (onze mil duzentos e doze reais)

MANUTENÇÃO E TARIFAS DEVOLVIDAS: R\$ 103,83 (cento e três reais e oitenta e três centavos).

SALDO EM CONTA: R\$ 0,00 (zero centavos)



Cactus
Assessoria Contábil

CONSIDERAÇÕES

➤ **Cumprimento do objeto**

O cumprimento do objeto de promoção da capoeira como prática esportiva e cultural, como forma de inclusão social de crianças, jovens, adultos, idosos e portadores de deficiência física, previamente estabelecido no Termo de Fomento nº004/2024 e Plano de Trabalho pôde ser comprovado através da análise da relação de pagamentos, do demonstrativo de execução da receita e da despesa, notas fiscais, comprovantes de pagamentos, extratos bancários e relatório fotográfico apresentado pela Associação Desportiva e Cultural de Capoeira Santa Geração.

➤ **Impacto financeiro**

A Associação Desportiva e Cultural de Capoeira Santa Geração recebeu da Administração Pública Municipal efetivamente R\$11.212,00 (onze mil duzentos e dose reais) referente a oitava parcela. Foram gastos um total de R\$11.212,00 (onze mil duzentos e dose reais) para execução do referido Termo.

➤ **Impacto do benefício social**

De acordo com a análise da prestação de contas apresentada verificou-se que as transferências financeiras do Município de Luís Eduardo Magalhães/BA foram aplicadas em aulas de capoeira e capoterapia, assessoria contábil e aulas de percussão, contribuindo com o desenvolvimento da auto estima, atenção, concentração, disciplina, respeito e coordenação motora, além de aprender a tocar os instrumentos e acompanhar as músicas típicas que criam a cadência e o ritmo necessários para a movimentação dos capoeiristas, sem contar no melhoramento das habilidades e competências físicas, motoras e emocionais, colaborando efetivamente com as políticas de desenvolvimento social dos atendidos.

➤ **Conclusão**

Portanto conclui-se que a Associação Desportiva e Cultural de Capoeira Santa Geração apresentou documentos comprobatórios satisfatórios no cumprimento com as obrigações presentes no Termo de Fomento N°004/2024. Pode-se inferir que não há irregularidades na



Cactus
Assessoria Contábil

execução do objeto, no entanto a OSC deve justificar a emissão das notas fiscais posterior ao pagamento das despesas.

Diante do exposto e de acordo com o § 5º do Art. 69 da Lei Federal nº 13.019/2014 recomenda-se a aprovação da prestação de contas relativa à oitava parcela apresentada.

A Administração Pública Municipal deverá realizar sua análise conclusiva baseada nos fatos apresentados.

Barreiras-BA, 22 de novembro de 2024.

Frederico Dilliermann Pinto da Silva
- Sócio Administrador -



Ofício nº 08/2024

Luís Eduardo Magalhães – BA, 19 de novembro de 2024.

Encaminhado ao Excelentíssimo Senhor Prefeito

Ondumar Ferreira Borges,

Assunto: Prestação de contas – Termo de Fomento nº 004/2024

Encaminhamos a Vossa Excelência a documentação referente à prestação de contas composta dos seguintes anexos:

- Extratos bancários da conta corrente e aplicação;
- Documentos comprobatórios da Despesa;
- Relação de pagamentos;
- Relatório Fotográfico e de Execução;
- Relatório de Execução da Receita e da Despesa;
- Conciliação Bancária;
- Declaração de guarda dos originais dos documentos;

Renato Santana dos Santos
032.220.501-80
Presidente da Associação

ASSOC. DESPORTIVA E CULTURAL
DE CAPOEIRA SANTA GERAÇÃO
14.182.322/0001-03
Rua das Acácias, Qd 128, Lote 1
CEP: 47862-106
Luís Eduardo Magalhães - BA

Recebido em: ____ / ____ / ____ por: _____



DECLARAÇÃO DE GUARDA E CONSERVAÇÃO DOS DOCUMENTOS CONTÁBEIS

Unidade Executora ASSOCIAÇÃO DESPORTIVA E CULTURAL DE CAPOEIRA SANTA GERAÇÃO	Termo de Fomento nº 004/2024
---	---------------------------------

DECLARAÇÃO

Declaramos para todos os fins de direito que os Documentos Contábeis referentes à Prestação de Contas Parcial do Termo de Fomento nº004/2024, de 23 de fevereiro de 2024, encontram-se guardados, arquivados em boa ordem e conservação, identificados e à disposição da Prefeitura Municipal de Luís Eduardo Magalhães.

Unidade Executora,

Luís Eduardo Magalhães (BA), 19 de novembro de 2024.

Assinatura

RENATO SANTANA DOS SANTOS
Presidente

ASSOC. DESPORTIVA E CULTURAL
DE CAPOEIRA SANTA GERAÇÃO
14.182.322/0001-03
Rua das Acácias, Qd 128, Lote 1
CEP: 47862-106
Luís Eduardo Magalhães - BA

Responsável pela Execução

Luís Eduardo Magalhães (BA), 19 de novembro de 2024.

Assinatura

RENATO SANTANA DOS SANTOS
Presidente

ASSOC. DESPORTIVA E CULTURAL
DE CAPOEIRA SANTA GERAÇÃO
14.182.322/0001-03
Rua das Acácias, Qd 128, Lote 1
CEP: 47862-106
Luís Eduardo Magalhães - BA

Contador ou Técnico em Contabilidade com CRC

Luís Eduardo Magalhães (BA), 19 de novembro de 2024.

Assinatura

ARLENE ALVES DE ALMEIDA
CRC BA-029182/O-8
Contadora

Arlene Bordin
CRC-BA 029182/O-8
Contadora

ASSOCIAÇÃO DESPORTIVA E CULTURAL DE CAPOEIRA SANTA GERAÇÃO
CNPJ: 14.182.322/0001-03
RUA DAS ACÁCIAS, 1346 – JARDIM DAS ACÁCIAS
CEP 47850-000, LUÍS EDUARDO MAGALHÃES/BAHIA



CONCILIAÇÃO BANCÁRIA

Unidade Executora ASSOCIAÇÃO DESPORTIVA E CULTURAL DE CAPOEIRA SANTA GERAÇÃO		Parcela nº 004/2024
PRESTAÇÃO DE CONTAS		
(x)Parcial ()Final		Período de 12/10/2024 a 19/11/2024
DADOS BANCÁRIOS		
Banco Caixa Econômica Federal	Agência 2734 OP 003	Conta-Corrente nº 4566-8
MOVIMENTAÇÃO BANCÁRIA		
Discriminação	VALOR	SALDO
(+) Saldo constante do Extrato Bancário Aplicação em		
(+) Saldo constante do Extrato Bancário Conta Corrente em	R\$0,00	R\$0,00
(-) Valores Creditados a Identificar:		

(+) Valores Debitados a Identificar:		

SALDO DISPONÍVEL		0,00
 Renato Santana dos Santos 032.220.501-80 Presidente da Associação		 ARLENE ALVES DE ALMEIDA CRC BA-029182/O-8 Contadora Arlene Bordin CRC-BA 029182/O-8 Contadora

ASSOC. DESPORTIVA E CULTURAL
DE CAPOEIRA SANTA GERAÇÃO
14.182.322/0001-03
Rua das Acácias, Qd 128, Lote 1
CEP: 47862-106
Luís Eduardo Magalhães - BA

ASSOCIAÇÃO DESPORTIVA E CULTURAL DE CAPOEIRA SANTA GERAÇÃO
CNPJ: 14.182.322/0001-03
RUA DAS ACÁCIAS, 1346 – JARDIM DAS ACÁCIAS
CEP 47850-000, LUÍS EDUARDO MAGALHÃES/BAHIA

CAPOEIRA**DEMONSTRATIVO DA EXECUÇÃO DA RECEITA E DA DESPESA**

Unidade Executora ASSOCIAÇÃO DESPORTIVA E CULTURAL DE CAPOEIRA SANTA GERAÇÃO	TERMO DE FOMENTO 004/2024
--	-------------------------------------

RECEITA (valores recebidos inclusive os rendimentos da aplicação financeira e outros)	DESPESA (despesas executadas conforme relação de pagamentos e o saldo recolhido ou a recolher)
R E C E B I D O	E X E C U T A D O
Transferência da Prefeitura R\$ 11.212,00 – 31/10/2024 01/11 Tarifa estornada R\$69,00 01/11 C Pix QRES estornada R\$0,61 01/11 Tarifa Pix estornada R\$25,50 19/11 Tarifa estornada R\$8,69 25/11 Tarifa estornada R\$0,03	Com Recursos do Concedente R\$11.212,00 31/10 Tarifa a ser estornada R\$69,00 01/11 C Pix QRES a ser estornada R\$0,61 01/11 Tarifa Pix a ser estornada R\$8,50 01/11 Tarifa Pix a ser estornada R\$8,50 01/11 Tarifa Pix a ser estornada R\$8,50 01/11 Tarifa Pix a ser estornada R\$0,22 01/11 Tarifa Pix a ser estornada R\$8,50 Saldo em 25/11/2024 – R\$0,00
TOTAL (1) R \$ 1 1 . 3 1 5 , 8 3	TOTAL (2) R \$ 1 1 . 3 1 5 , 8 3

Presidente da Associação
Renato Santana dos Santos

ARLENÉ ALVES DE ALMEIDA
CRC BA-029182/O-8
Contadora

Arlene Bordin
CRC-BA 029182/O-8
Contadora

ASSOCIAÇÃO DESPORTIVA E CULTURAL DE CAPOEIRA SANTA GERAÇÃO
CNPJ: 14.182.322/0001-03
RUA DAS ACÁCIAS, 1346 – JARDIM DAS ACÁCIAS
CEP 47850-000, LUÍS EDUARDO MAGALHÃES/BAHIA



Extrato por período

Cliente: ASSOCIACAO DESPORTIVA E CULTURAL

Conta: 02734 | 1292 | 000577532184-3

Data: 25/11/2024 - 13:54

Mês: Novembro/2024

Período: 1 - 25

Extrato

Data Mov.	Nr. Doc.	Histórico	Valor	Saldo
	000000	SALDO ANTERIOR	11.143,00 C	0,00 C
Data Mov.	Nr. Doc.	Histórico	Valor	Saldo
01/11/2024	010802	C PIX QRES	69,00 C	11.212,00 C
01/11/2024	010802	TAR PIX	0,61 D	11.211,39 C
01/11/2024	010804	C PIX QRES	0,61 C	11.212,00 C
01/11/2024	010840	ENV PIX CH	5.000,00 D	6.212,00 C
01/11/2024	010840	TAR PIX	8,50 D	6.203,50 C
01/11/2024	010841	ENV PIX CH	1.412,00 D	4.791,50 C
01/11/2024	010841	TAR PIX	8,50 D	4.783,00 C
01/11/2024	010842	ENV PIX CH	2.200,00 D	2.583,00 C
01/11/2024	010842	TAR PIX	8,50 D	2.574,50 C
01/11/2024	011347	C PIX QRES	25,50 C	2.600,00 C
01/11/2024	011347	TAR PIX	0,22 D	2.599,78 C
01/11/2024	011512	ENV PIX CH	2.591,25 D	8,53 C
01/11/2024	011512	TAR PIX	8,50 D	0,03 C
01/11/2024	000000	SALDO DIA	0,00 C	0,03 C
04/11/2024	000000	SALDO DIA	0,00 C	0,03 C
05/11/2024	000000	SALDO DIA	0,00 C	0,03 C
06/11/2024	000000	SALDO DIA	0,00 C	0,03 C
07/11/2024	000000	SALDO DIA	0,00 C	0,03 C
08/11/2024	000000	SALDO DIA	0,00 C	0,03 C
11/11/2024	000000	SALDO DIA	0,00 C	0,03 C
12/11/2024	000000	SALDO DIA	0,00 C	0,03 C
13/11/2024	000000	SALDO DIA	0,00 C	0,03 C
14/11/2024	000000	SALDO DIA	0,00 C	0,03 C
18/11/2024	000000	SALDO DIA	0,00 C	0,03 C
19/11/2024	191016	C PIX QRES	8,69 C	8,72 C
19/11/2024	191112	ENV PIX CH	8,72 D	0,00 C
19/11/2024	000000	SALDO DIA	0,00 C	0,00 C

Data Mov.	Nr. Doc.	Histórico	Valor	Saldo
21/11/2024	000000	SALDO DIA	0,00 C	0,00 C
22/11/2024	000000	SALDO DIA	0,00 C	0,00 C

Lañçamentos do Dia

Data Mov.	Nr. Doc.	Histórico	Valor	Saldo
25/11/2024	250942	C PIX QRES	0,03 C	0,03 C
25/11/2024	251152	ENV PIX CH	0,03 D	0,00 C
25/11/2024	000000	SALDO DIA	0,00 C	0,00 C

SAC CAIXA: 0800 726 0101

Pessoas com deficiência auditiva: 0800 726 2492

Ouvidoria: 0800 725 7474

Alô CAIXA: 0800 104 0 104

Comprovante de Pix enviado

CAIXA |

Valor

R\$ 0,03

Data

25/11/2024

11:52:52



Pix realizado com sucesso!

Dados do recebedor

Nome

HEBERT CORTES DOS SANTOS

CPF

*****.807.195-****

Instituição

BANCO DO BRASIL S.A.

Dados do pagador

Nome

ASSOCIACAO DESPORTIVA E CULTURAL

CNPJ

14.182.322/0001-03

Instituição

CAIXA ECONÔMICA FEDERAL

CPFs autorizadores

*****.205.018-**, ***.019.353-****

Dados da transação

Valor

R\$ 0,03

Data/Hora

25/11/2024 - 11:52:52

ID transação

E00360305202411251242d5299100a60

Código da operação

38787712148

Chave de segurança

RKTQQSSJ6CQP7YL1

Chave Pix

+5577999235315

Caso tenha dúvidas ou não reconheça esta transação, entre em contato com o Alô CAIXA e Informe o ID da Transação presente neste comprovante.

Alô CAIXA: 4004 0104 (Capitais e Regiões Metropolitanas)

Alô CAIXA: 0800 104 0 104 (Demais regiões)

Pessoas com deficiência auditiva: 0800 726 2492

SAC CAIXA: 0800 726 0101

Ouvidoria: 0800 725 7474

CAIXA

Extrato por período

Cliente: ASSOCIACAO DESPORTIVA E CULTURAL

Conta: 02734 | 1292 | 000577532184-3

Data: 19/11/2024 - 08:29

Mês: Outubro/2024

Período: 12 - 31

Extrato

Data Mov.	Nr. Doc.	Histórico	Valor	Saldo
	000000	SALDO ANTERIOR	0,00 C	0,00 C
Data Mov.	Nr. Doc.	Histórico	Valor	Saldo
14/10/2024	000000	SALDO DIA	0,00 D	0,00 D
15/10/2024	000000	SALDO DIA	0,00 D	0,00 D
16/10/2024	000000	SALDO DIA	0,00 D	0,00 D
17/10/2024	000000	SALDO DIA	0,00 D	0,00 D
18/10/2024	000000	SALDO DIA	0,00 D	0,00 D
21/10/2024	000000	SALDO DIA	0,00 D	0,00 D
22/10/2024	000000	SALDO DIA	0,00 D	0,00 D
23/10/2024	000000	SALDO DIA	0,00 D	0,00 D
24/10/2024	000000	SALDO DIA	0,00 D	0,00 D
25/10/2024	000000	SALDO DIA	0,00 D	0,00 D
28/10/2024	000000	SALDO DIA	0,00 C	0,00 C
29/10/2024	000000	SALDO DIA	0,00 C	0,00 C
30/10/2024	000000	SALDO DIA	0,00 C	0,00 C
31/10/2024	000001	CRED TED	11.212,00 C	11.212,00 C
31/10/2024	000000	TAR CC ATV	69,00 D	11.143,00 C
31/10/2024	000000	SALDO DIA	0,00 C	11.143,00 C

Lançamentos do Dia

SAC CAIXA: 0800 726 0101

Pessoas com deficiência auditiva: 0800 726 2492

Ouvidoria: 0800 725 7474

Alô CAIXA: 0800 104 0 104

ASSOC. DESPORTIVA E CULTURAL
DE CAPOEIRA SANTA GERAÇÃO
14.182.322/0001-03
Rua das Acácias, Qd 12B, Lote 1
CEP: 47862-106
Luís Eduardo Magalhães - BA



Extrato por período

Cliente: ASSOCIACAO DESPORTIVA E CULTURAL

Conta: 02734 | 1292 | 000577532184-3

Data: 19/11/2024 - 11:57

Mês: Novembro/2024

Período: 1 - 19

Extrato

Data Mov.	Nr. Doc.	Histórico	Valor	Saldo
	000000	SALDO ANTERIOR	11.143,00 C	0,00 C
Data Mov.	Nr. Doc.	Histórico	Valor	Saldo
01/11/2024	010802	C PIX QRES	69,00 C	11.212,00 C
01/11/2024	010802	TAR PIX	0,61 D	11.211,39 C
01/11/2024	010804	C PIX QRES	0,61 C	11.212,00 C
01/11/2024	010840	ENV PIX CH	5.000,00 D	6.212,00 C
01/11/2024	010840	TAR PIX	8,50 D	6.203,50 C
01/11/2024	010841	ENV PIX CH	1.412,00 D	4.791,50 C
01/11/2024	010841	TAR PIX	8,50 D	4.783,00 C
01/11/2024	010842	ENV PIX CH	2.200,00 D	2.583,00 C
01/11/2024	010842	TAR PIX	8,50 D	2.574,50 C
01/11/2024	011347	C PIX QRES	25,50 C	2.600,00 C
01/11/2024	011347	TAR PIX	0,22 D	2.599,78 C
01/11/2024	011512	ENV PIX CH	2.591,25 D	8,53 C
01/11/2024	011512	TAR PIX	8,50 D	0,03 C
01/11/2024	000000	SALDO DIA	0,00 C	0,03 C
04/11/2024	000000	SALDO DIA	0,00 C	0,03 C
05/11/2024	000000	SALDO DIA	0,00 C	0,03 C
06/11/2024	000000	SALDO DIA	0,00 C	0,03 C
07/11/2024	000000	SALDO DIA	0,00 C	0,03 C
08/11/2024	000000	SALDO DIA	0,00 C	0,03 C
11/11/2024	000000	SALDO DIA	0,00 C	0,03 C
12/11/2024	000000	SALDO DIA	0,00 C	0,03 C
13/11/2024	000000	SALDO DIA	0,00 C	0,03 C
14/11/2024	000000	SALDO DIA	0,00 C	0,03 C
18/11/2024	000000	SALDO DIA	0,00 C	0,03 C

Lançamentos do Dia

ASSOC. DESPORTIVA E CULTURAL
DE CAPOEIRA SANTA GERAÇÃO
14.182.322/0004-03
Rua das Acácias, Qd 128, Lote 1
CEP: 47842-106
Luís Eduardo Maranhão

Data Mov.	Nr. Doc.	Histórico	Valor	Saldo
19/11/2024	191016	C PIX QRES	8,69 C	8,72 C
19/11/2024	191112	ENV PIX CH	8,72 D	0,00 C
19/11/2024	000000	SALDO DIA	0,00 C	0,00 C

SAC CAIXA: 0800 726 0101

Pessoas com deficiência auditiva: 0800 726 2492

Ouvidoria: 0800 725 7474

Alô CAIXA: 0800 104 0 104

ASSOC. DESPORTIVA E CULTURAL
DE CAPOEIRA SANTA GERAÇÃO
14.182.322/0001-03
Rua das Acácias, Qd 128, Lote 1
CEP: 47862-106
Luís Eduardo Magalhães

Recebemos de UELITON CRUZ DE LIMA - CPF/CNPJ: 917.172.055-34 a prestação dos serviços da nota fiscal indicada ao lado

Data de Recebimento

Identificação e assinatura do receptor

NFS-e Avulsa
Nº 00020562



PREFEITURA MUNICIPAL DE LUÍS EDUARDO MAGALHÃES

AVENIDA OCTOGONAL, 04 PRAÇA DOS TRÊS PODERES
JARDIM IMPERIAL - LUÍS EDUARDO MAGALHÃES - BA CEP:
47864-090
CNPJ: 04.214.419/0001-05

Nota Fiscal de Serviços Eletrônica Avulsa

Número da Nota

00020562

Data e Hora de Emissão

13/11/2024 19:23:45

Data do Fato Gerador

13/11/2024

Código de Verificação

AUEWGPGF-AAAJIR



Dados do(s) Serviço(s)

Exigibilidade do ISS / Natureza da Operação
Exigível

Local da Prestação

LUÍS EDUARDO MAGALHÃES/BA - BRASIL

Local da Incidência

LUÍS EDUARDO MAGALHÃES/BA

Prestador do(s) Serviço(s)

Nome/Razão Social: UELITON CRUZ DE LIMA

Nome Fantasia:

Endereço:

RUA DAS ACÁCIAS, 460 QD 33

JARDIM DAS ACÁCIAS LUÍS EDUARDO MAGALHÃES - BA CEP: 47861-472

CPF/CNPJ: 917.172.055-34

Insc. Municipal: A00802

Telefone:

() -

E-mail:

UELITON_BENCAO@HOTMAIL.COM

Tomador do(s) Serviço(s)

Nome/Razão Social: ASSOCIAÇÃO DESPORTIVA E CULTURAL DE CAPOEIRA SANTA GERAÇÃO

Nome Fantasia:

Endereço:

RUA DAS ACACIAS, 1346

JARDIM DAS ACACIAS LUÍS EDUARDO MAGALHÃES - BA CEP: 47850-000

CPF/CNPJ: 14.182.322/0001-03

Insc. Municipal: 99024831

Telefone:

E-mail:

Discriminação do(s) Serviço(s)

Professor de Capoeira e Capoterapia

Classificação do Serviço (LEI 116/2003)

08.02 - Instrução, treinamento, orientação pedagógica e educacional, avaliação de conhecimentos de qualquer natureza.

Classificação Nacional de Atividades Econômicas (CNAE 2.1)

Valor do(s) Serviço(s)	Valor Dedução	Desconto Incondicionado	Base de Cálculo ISS			
5.000,00	0,00	0,00	5.000,00			
Alíquota ISS (%)	Valor do ISS	Valor ISS Retido	Desconto Condicionado			
2,00	100,00	0,00	0,00			
Retenções Federais						
Imposto de Renda	PIS	COFINS	CSLL	INSS	Outras Retenções	
0,00	0,00	0,00	0,00	0,00	0,00	
Total						
Total do(s) Serviço(s)			5.000,00	Total Líquido		5.000,00

Outras Informações

ISS pago através do DAM nº 1317049

ASSOC. DESPORTIVA E CULTURAL
DE CAPOEIRA SANTA GERAÇÃO
14.182.322/0001-03
Rua das Acácias, Qd 120, Lote 1
CEP: 47850-000
Luís Eduardo Magalhães - BA

Favor verificar a autenticidade deste documento fiscal no site <https://luiseduardomagalhaes.saatri.com.br>

Comprovante de Pix enviado

CAIXA |

Valor	Data
R\$ 5.000,00	01/11/2024 08:40:14

 Pix realizado com sucesso!

Dados do recebedor

Nome
UELTON CRUZ DE LIMA
CPF
*****.172.055-****

Instituição
CAIXA ECONÔMICA FEDERAL

Dados do pagador

Nome
ASSOCIACAO DESPORTIVA E CULTURAL
CNPJ
14.182.322/0001-03

Instituição
CAIXA ECONÔMICA FEDERAL

CPFs autorizadores
*****.205.018-**, ***.019.353-****

Dados da transação

Valor
R\$ 5.000,00

Data/Hora
01/11/2024 - 08:40:14

Descrição
Professor de capoeira e Capoterapia

ID transação
E003603052024110111002fbeca19be

Código da operação
37726223283

Chave de segurança
W79RFR61GQV8T1S

Chave Pix
91717205534

Caso tenha dúvidas ou não reconheça esta transação, entre em contato com a Alô CAIXA e informe o ID da Transação presente neste comprovante.

Alô CAIXA: 4004 0104 (Capitais e Regiões Metropolitanas)
Alô CAIXA: 0800 104 0 104 (Demais regiões)
Pessoas com deficiência auditiva: 0800 726 2492
SAC CAIXA: 0800 726 0101
Ouvidoria: 0800 725 7474

**ASSOC. DESPORTIVA E CULTURAL
DE CAPOEIRA SANTA GERAÇÃO**
14.182.322/0001-03
Rua das Acácias, 104/20, Lote 1
CEP: 47800-000
Luís Eduardo

Recebemos de SABRINA DE LIMA CARVALHO - CPF/CNPJ: 065.787.115-03 a prestação dos serviços da nota fiscal indicada ao lado

Data de Recebimento

Identificação e assinatura do recebedor

NFS-e Avulsa
Nº 00020276



PREFEITURA MUNICIPAL DE LUÍS EDUARDO MAGALHÃES

AVENIDA OCTOGONAL, 04 PRAÇA DOS TRÊS PODERES
JARDIM IMPERIAL - LUÍS EDUARDO MAGALHÃES - BA CEP: 47864-090
CNPJ: 04.214.419/0001-05

Nota Fiscal de Serviços Eletrônica Avulsa

Número da Nota **00020276**
Data e Hora de Emissão **02/11/2024 09:11:48**
Data do Fato Gerador **02/11/2024**
Código de Verificação **AUCHGPGT-IZAJIQ**



Dados do(s) Serviço(s)

Exigibilidade do ISS / Natureza da Operação Exigível Local da Prestação **LUÍS EDUARDO MAGALHÃES/BA - BRASIL** Local da Incidência **LUÍS EDUARDO MAGALHÃES/BA**

Prestador do(s) Serviço(s)

Nome/Razão Social: **SABRINA DE LIMA CARVALHO**
Nome Fantasia:
Endereço: **RUA DO INGÁ, 336
JARDIM DAS ACÁCIAS LUÍS EDUARDO MAGALHÃES - BA CEP: 47861-496**
CPF/CNPJ: **065.787.115-03** Insc. Municipal: **A00801**
Telefone: **() -** E-mail: **SABRINALIMAC.22@GMAIL.COM**

Tomador do(s) Serviço(s)

Nome/Razão Social: **ASSOCIAÇÃO DESPORTIVA E CULTURAL DE CAPOEIRA SANTA GERAÇÃO**
Nome Fantasia:
Endereço: **RUA DAS ACÁCIAS, 1346
JARDIM DAS ACÁCIAS LUÍS EDUARDO MAGALHÃES - BA CEP: 47850-000**
CPF/CNPJ: **14.182.322/0001-03** Insc. Municipal: **99024831**
Telefone: E-mail:

Discriminação do(s) Serviço(s)

Serviços administrativos e contábeis

Classificação do Serviço (LEI 116/2003)

17.12 - Administração em geral, inclusive de bens e negócios de terceiros.

Classificação Nacional de Atividades Econômicas (CNAE 2.1)

Valor do(s) Serviço(s)	Valor Dedução	Desconto Incondicionado	Base de Cálculo ISS
1.412,00	0,00	0,00	1.412,00
Alíquota ISS (%)	Valor do ISS	Valor ISS Retido	Desconto Condicionado
2,50	35,30	0,00	0,00

Retenções Federais

Imposto de Renda	PIS	COFINS	CSLL	INSS	Outras Retenções
0,00	0,00	0,00	0,00	0,00	0,00

Total

Total do(s) Serviço(s)	Total Líquido
1.412,00	1.412,00

Outras Informações

ISS pago através do DAM nº 1313261

**ASSOC. DESPORTIVA E CULTURAL
DE CAPOEIRA SANTA GERAÇÃO**
14.182.322/0001-03
Rua das Acácias, 1346, Lote 1
CEP: 47850-000
Luís Eduardo Magalhães - BA

Favor verificar a autenticidade deste documento fiscal no site <https://luiseduardomagalhaes.saatri.com.br>

Consulta Pix enviada

CAIXA |

Valor
R\$ 1.412,00

Data
01/11/2024
08:41:28

Dados do receptor

Nome

Sabrina de Lima Carvalho

CPF

*****.787.115-****

Instituição

NU PAGAMENTOS S.A.

Dados do pagador

Nome

ASSOCIACAO DESPORTIVA E CULTURAL

CNPJ

14.182.322/0001-03

Instituição

CAIXA ECONÔMICA FEDERAL

CPFs autorizadores

*****.205.018-**, ***.019.353-****

Dados da transação

Situação

Efetivado

Valor

R\$ 1.412,00

Data/ Hora

01/11/2024 às 08:41:28

ID transação

E00360305202411011106576af104726

Código da operação

37726281872

Chave de segurança

OHLG9EXK5NKTC77F

Chave Pix

+5577999785182

Caso tenha dúvidas ou não reconheça esta transação,
entre em contato com o Alô CAIXA e informe o ID da
Transação presente neste comprovante.

Alô CAIXA: 4004 0104 (Capitais e Regiões Metropolitanas)

Alô CAIXA: 0800 104 0 104 (Demais regiões)

Pessoas com deficiência auditiva: 0800 726 2492

SAC CAIXA: 0800 726 0101

Ouvidoria: 0800 725 7474

**ASSOC. DESPORTIVA E CULTURAL
DE CAPOEIRA SANTA GERAÇÃO**
14.182.322/0001-03
Rua das Acácias, Qd 128, Lote 1
CEP: 47862-206
Luís Eduardo M. Santos - RA

Recebemos de MARIA CECÍLIA DA COSTA VARGAS - CPF/CNPJ: 095.158.905-94 a prestação dos serviços da nota fiscal indicada ao lado

NFS-e Avulsa

Nº 00020277

Data de Recebimento

Identificação e assinatura do recebedor



PREFEITURA MUNICIPAL DE LUÍS EDUARDO MAGALHÃES

AVENIDA OCTOGONAL, 04 PRAÇA DOS TRÊS PODERES
JARDIM IMPERIAL - LUÍS EDUARDO MAGALHÃES - BA CEP:
47864-090
CNPJ: 04.214.419/0001-05

Nota Fiscal de Serviços Eletrônica Avulsa

Número da Nota

00020277

Data e Hora de Emissão

02/11/2024 09:15:26

Data do Fato Gerador

02/11/2024

Código de Verificação

AUCDGXGU-EZAICH



Dados do(s) Serviço(s)

Exigibilidade do ISS / Natureza da Operação
Exigível

Local da Prestação

LUÍS EDUARDO MAGALHÃES/BA - BRASIL

Local da Incidência

LUÍS EDUARDO MAGALHÃES/BA

Prestador do(s) Serviço(s)

Nome/Razão Social: MARIA CECÍLIA DA COSTA VARGAS

Nome Fantasia:

Endereço: RUA RIO DE ONDAS, 329

VEREDA TROPICAL LUÍS EDUARDO MAGALHÃES - BA CEP: 47850-000

CPF/CNPJ: 095.158.905-94

Insc. Municipal: A02095

Telefone: (77) 9.9938-3913

E-mail: vargasmarfacecilia14@gmail.com

Tomador do(s) Serviço(s)

Nome/Razão Social: ASSOCIAÇÃO DESPORTIVA E CULTURAL DE CAPOEIRA SANTA GERAÇÃO

Nome Fantasia:

Endereço: RUA DAS ACACIAS, 1346

JARDIM DAS ACACIAS LUÍS EDUARDO MAGALHÃES - BA CEP: 47850-000

CPF/CNPJ: 14.182.322/0001-03

Insc. Municipal: 99024831

Telefone:

E-mail:

Discriminação do(s) Serviço(s)

Professor(a) de capoeira

Classificação do Serviço (LEI 116/2003)

08.02 - Instrução, treinamento, orientação pedagógica e educacional, avaliação de conhecimentos de qualquer natureza.

Classificação Nacional de Atividades Econômicas (CNAE 2.1)

Valor do(s) Serviço(s)	2.200,00	Valor Dedução	0,00	Desconto Incondicionado	0,00	Base de Cálculo ISS	2.200,00
Alíquota ISS (%)	2,00	Valor do ISS	44,00	Valor ISS Retido	0,00	Desconto Condicionado	0,00

Retenções Federais

Imposto de Renda	0,00	PIS	0,00	COFINS	0,00	CSLL	0,00	INSS	0,00	Outras Retenções	0,00
------------------	------	-----	------	--------	------	------	------	------	------	------------------	------

Total

Total do(s) Serviço(s)

2.200,00

Total Líquido

2.200,00

Outras Informações

ISS pago através do DAM nº 1313262

ASSOC. DESPORTIVA E CULTURAL
DE CAPOEIRA SANTA GERAÇÃO
14.182.322/0001-03
Rua das Acácias, 1346
CEP: 47850-000
Luís Eduardo Magalhães - BA

Favor verificar a autenticidade deste documento fiscal no site: <https://luiseduardomagalhaes.saatri.com.br>

Consulta Pix enviado

CAIXA |

Valor	Data
R\$ 2.200,00	01/11/2024 08:42:53

Dados do recebedor

Nome
MARIA CECILIA DA COSTA VARGAS

CPF
*****.158.905-****

Instituição
BCO BRADESCO S.A.

Dados do pagador

Nome
ASSOCIACAO DESPORTIVA E CULTURAL

CNPJ
14.182.322/0001-03

Instituição
CAIXA ECONÔMICA FEDERAL

CPFs autorizadores
*****.205.018-**, ***.019.353-****

Dados da transação

Situação
Efetivado

Valor
R\$ 2.200,00

Data/ Hora
01/11/2024 às 08:42:53

ID transação
E00360305202411011109fd326957176

Código da operação
37726323713

Chave de segurança
X52MSTF38XZYVLY9

Chave Pix
+5577999383913

Caso tenha dúvidas ou não reconheça esta transação,
entre em contato com o Alô CAIXA e informe o ID da
Transação presente neste comprovante.

Alô CAIXA: 4004 0104 (Capitais e Regiões Metropolitanas)
Alô CAIXA: 0800 104 0 104 (Demais regiões)
Pessoas com deficiência auditiva: 0800 726 2492
SAC CAIXA: 0800 726 0101
Ouvidoria: 0800 725 7474

**ASSOC. DESPORTIVA E CULTURAL
DE CAPOEIRA SANTA GERAÇÃO**
14.182.322/0001-03
Rua das Acácias, Qd 426 Lote 1
CEP: 47862-106
Luís Eduardo Magalhães - BA

Recebemos de HEBERT CORTES DOS SANTOS - CPF/CNPJ: 803.807.195-68 a prestação dos serviços da nota fiscal indicada ao lado

Data de Recebimento

Identificação e assinatura do receptor

NFS-e Avulsa
Nº 00020278



PREFEITURA MUNICIPAL DE LUÍS EDUARDO MAGALHÃES

AVENIDA OCTOGONAL, 04 PRAÇA DOS TRÊS PODERES
JARDIM IMPERIAL - LUÍS EDUARDO MAGALHÃES - BA CEP: 47864-090
CNPJ: 04.214.419/0001-05

Nota Fiscal de Serviços Eletrônica Avulsa

Número da Nota **00020278**
Data e Hora de Emissão **02/11/2024 09:16:49**
Data do Fato Gerador **02/11/2024**
Código de Verificação **AUCIGXGV-IZAGES**



Dados do(s) Serviço(s)

Exigibilidade do ISS / Natureza da Operação Local da Prestação Local da Incidência
Extigível LUÍS EDUARDO MAGALHÃES/BA - BRASIL LUÍS EDUARDO MAGALHÃES/BA

Prestador do(s) Serviço(s)

Nome/Razão Social: **HEBERT CORTES DOS SANTOS**
Nome Fantasia:
Endereço: **RUA MUNIZ TRAVASSO, 498
ALTO DE COUTOS SALVADOR - BA CEP: 40760-000**
CPF/CNPJ: **803.807.195-68** Insc. Municipal: **A02058**
Telefone: **() -** E-mail: **hebertcortes05@gmail.com**

Tomador do(s) Serviço(s)

Nome/Razão Social: **ASSOCIAÇÃO DESPORTIVA E CULTURAL DE CAPOEIRA SANTA GERAÇÃO**
Nome Fantasia:
Endereço: **RUA DAS ACACIAS, 1346
JARDIM DAS ACACIAS LUÍS EDUARDO MAGALHÃES - BA CEP: 47850-000**
CPF/CNPJ: **14.182.322/0001-03** Insc. Municipal: **99024831**
Telefone: E-mail:

Discriminação do(s) Serviço(s)

Professores de percussão

Classificação do Serviço (LEI 116/2003)
08.02 - Instrução, treinamento, orientação pedagógica e educacional, avaliação de conhecimentos de qualquer natureza.
Classificação Nacional de Atividades Econômicas (CNAE 2.1)

Valor do(s) Serviço(s)	Valor Dedução	Desconto Incondicionado	Base de Cálculo ISS
2.600,00	0,00	0,00	2.600,00
Alíquota ISS (%)	Valor do ISS	Valor ISS Retido	Desconto Condicionado
2,00	52,00	0,00	0,00

Retenções Federais

Imposto de Renda	PIS	COFINS	CSLL	INSS	Outras Retenções
0,00	0,00	0,00	0,00	0,00	0,00

Total

Total do(s) Serviço(s)	Total Líquido
2.600,00	2.600,00

Outras Informações

ISS pago através do DAM nº 1313263

**ASSOC. DESPORTIVA E CULTURAL
DE CAPOEIRA SANTA GERAÇÃO**
14.182.322/0001-03
Rua das Acácias, Qd 128, Lote 1
CEP: 47862-105

Favor verificar a autenticidade deste documento fiscal no site <https://luiseduardomagalhães.ba.gov.br>

Consulta Pix enviado

CAIXA |

Valor	Data
R\$ 2.591,25	01/11/2024 15:12:24

Dados do recebedor

Nome
HEBERT CORTES DOS SANTOS

CPF
*****.807.195-****

Instituição
BANCO DO BRASIL S.A.

Dados do pagador

Nome
ASSOCIACAO DESPORTIVA E CULTURAL

CNPJ
14.182.322/0001-03

Instituição
CAIXA ECONÔMICA FEDERAL

CPFs autorizadores
*****.205.018-**, ***.019.353-****

Dados da transação

Situação
Efetivado

Valor
R\$ 2.591,25

Data/ Hora
01/11/2024 às 15:12:24

ID transação
E003603052024110116547149117cc8c

Código da operação
37745724139

Chave de segurança
50M5UCGPPLA2Z1AX

Chave Pix
+5577999235315

Caso tenha dúvidas ou não reconheça esta transação,
entre em contato com o Alô CAIXA e informe o ID da
Transação presente neste comprovante.

Alô CAIXA: 4004 0104 (Capitais e Regiões Metropolitanas)
Alô CAIXA: 0800 104 0 104 (Demais regiões)
Pessoas com deficiência auditiva: 0800 726 2492
SAC CAIXA: 0800 726 0101
Ouvidoria: 0800 725 7474

**ASSOC. DESPORTIVA E CULTURAL
DE CAPOEIRA SANTA GERAÇÃO**
14.182.322/0001-03
Rua das Acácias, Qd 128/1^o Bloco 1
CEP: 47862-107
Luís Eduardo Magalhães - BA

Comprovante de Pix enviado

CAIXA |

Valor

R\$ 8,72

Data

19/11/2024

11:12:03



Pix realizado com sucesso

Dados do recebedor

Nome

HEBERT CORTES DOS SANTOS

CPF

*****.807.195-****

Instituição

BANCO DO BRASIL S.A.

Dados do pagador

Nome
CNPJ

ASSOCIACAO DESPORTIVA E CULTURAL

ASSOC. DESPORTIVA E CULTURAL
DE CAPOEIRA SANTA GERAÇÃO
14.182.322/0001-03
Rua das Acácias, Qd 128, Lote 1
CEP: 47862-110
Luís Eduardo Magalhães - PA

PRESTAÇÃO DE CONTAS

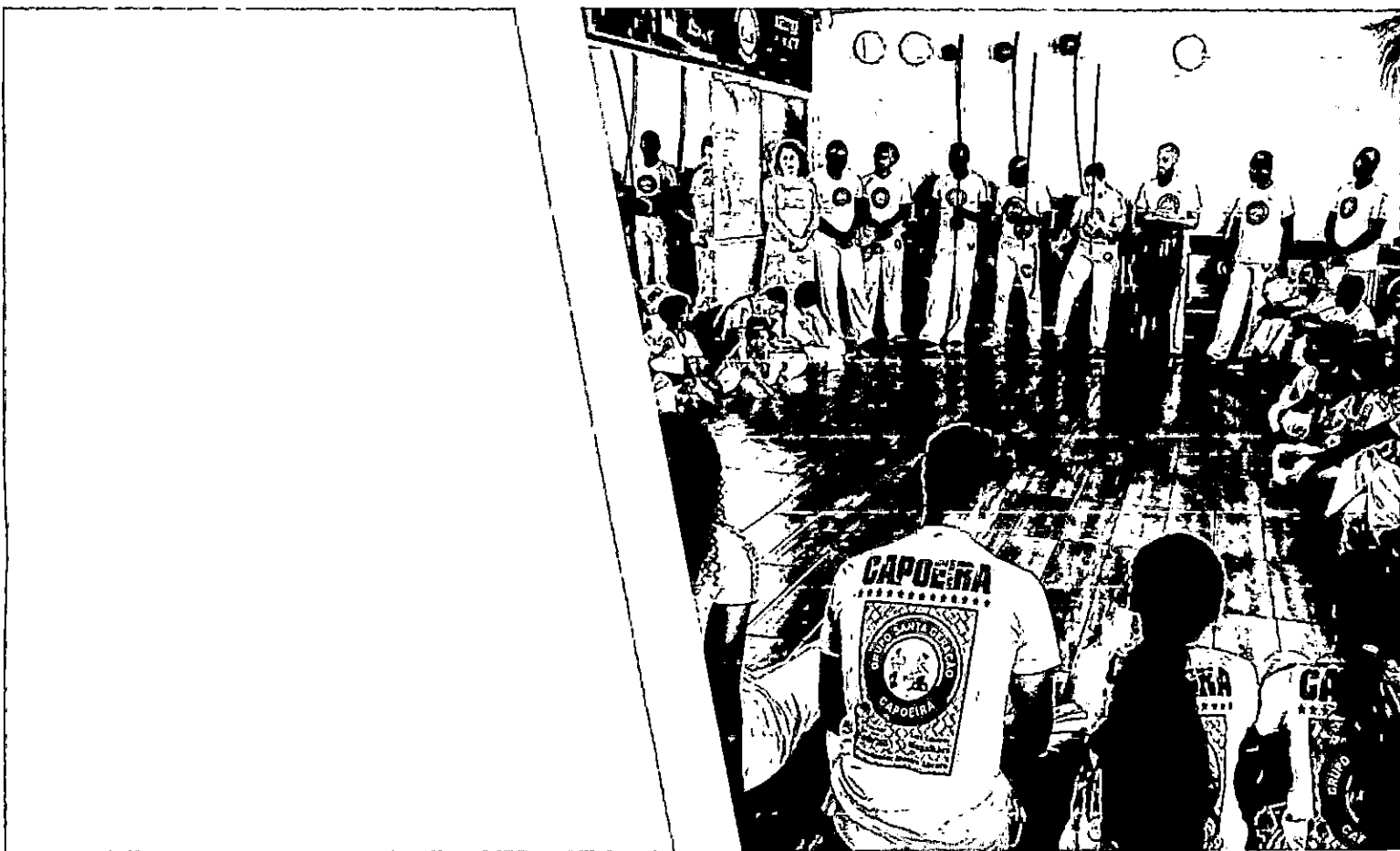

CONVÊNIO 004/24

Secretaria Municipal
de **Cultura e Esportes**



ASSOCIAÇÃO DESPORTIVA E CULTURAL DE CAPOEIRA
SANTA GERAÇÃO

CNPJ: 14.182.322/0001-03

E-mail: asantageracao.lem@gmail.com

Telefone: (77)99908-9121

Rua das Acácias, 1346, Jardim das Acácias
Luís Eduardo Magalhães/Bahia

PROJETO CAPOEIRA CULTURA EM AÇÃO



O PROJETO

Em seu Plano Anual tem como propósito a salvaguarda da Capoeira - Patrimônio Histórico e Cultural do nosso país - e suas transversalidades como as danças afro-brasileiras, a musicalidade, as rodas de capoeira etc., bem como, promover a continuidade das produções culturais voltadas à valorização e resgate das culturas que foram fundamentais na constituição da nossa sociedade hoje como fator de integração, construção e reafirmação de identidades e valores. Diante das desigualdades de raças, credos, da exclusão social e da, ainda, invisibilidade desse fazer cultural, junto aos demais segmentos da sociedade brasileira, este projeto possibilita por meio de suas atividades, manter vivas essas memórias através das oficinas e ações propostas no plano de trabalho para a comunidade de Luís Eduardo Magalhães envolvendo-os diretamente na produção e execução, democratizando assim a cultura entre a população, já que é um projeto social ininterrupto.

Objetivos

- Aprimorar diversas condutas psicomotoras, destacando-se dentre elas a coordenação motora geral, a lateralidade; assim como valências físicas (resistência, flexibilidade, agilidade, destreza, expressão corporal);
- Atender à Pessoa Idosa com aulas de hidrocapoterapia;
- Fomentar o sentido de comunidade, estimulando o convívio com outras pessoas, praticando a cooperação, a lealdade, a cortesia, e o respeito mútuo, além de requerer constantemente a disciplina;
- Desenvolver a prática da Capoeira Jogo, estimulando a criatividade de movimentos;
- Preparar seus praticantes para a participação em campeonatos individuais, em duplas, grupos, musicais, dentre outros.
- Favorecer o acesso à cultura popular Brasileira, a capoeira e suas transversalidades;
- Fomentar o sentido de comunidade, estimulando o convívio social, valorizando espaços públicos ampliando o alcance do projeto, possibilitando a inclusão de novos públicos, a formação de plateia para as expressões de múltiplas linguagens artísticas e ofertar, de forma gratuita, entretenimento cultural à comunidade;
- Fazer reformas e adequações no espaço das aulas de capoeira e capoterapia;

Metas alcançadas

Vivências semanais de Capoterapia e hidrocapoterapia Mais de 140 idosos beneficiados no projeto. Mais de 90 pessoas beneficiadas com aulas de capoeira.	Participação de 07 atletas na Copa Sinésio Caldeira que aconteceu no 16/11 em Irecê, Bahia. Três atletas medalhistas.
Treinamento de 04 atletas para participar de competições	Retorno das aulas no CAPS, na Academia da Saúde no Mimoso 2, no Florais Leia e outros.
Participação da Competição Grande Prêmio da Capoeira em Goiânia/GO. Dois atletas medalhistas	Realização do Encontro de Capoeiristas. Contando com a participação de outros grupos de capoeira de LEM.
Construção/reforma da calçada na frente da Associação, instalação de portas nos banheiros, compra de armários/guarda-volumes.	Apresentação de capoeira em escolas e espaços públicos e no Parque Vida Cerrado
Realização do Festival Cultural Capoeira para Todos - Presença de 60 pessoas - Comunidade e capoeiristas.	Reforma completa do espaço - forro, pintura, climatização, compra dos produtos de manutenção da piscina.

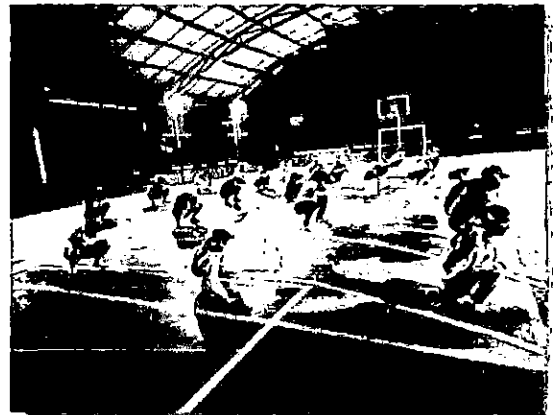
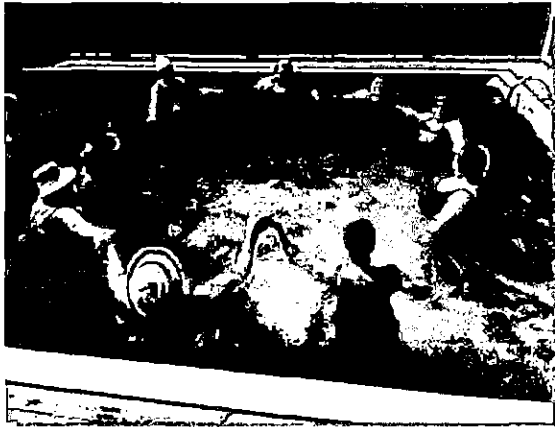

Cronograma das aulas de capoeira

- Segunda-feira

Das 8 às 9h - Sede da Associação no Jardim das Acácias

Das 18 às 19h - Florais Léa na Escola Municipal Vereador Alaídio Castilho

Das 19 às 20h - Florais Léa na Escola Municipal Vereador Alaídio Castilho

- Terça-feira

Das 08 às 09h - Tropical Ville 2 no anexo da Associação

Das 09:30 às 10:30 - Solar do Santa Cruz

Das 14 às 15h - no Solar Santa Cruz

Das 16 às 17h - na sede da Associação no bairro Jardim das Acácias

Das 19 às 20h - na sede da Associação no bairro Jardim das Acácias

Das 20 às 21h - na sede da Associação no bairro Jardim das Acácias

- Quinta-feira

Das 20 às 21h - na sede da Associação no bairro Jardim das Acácias

- Sexta-feira

Das 08 às 09h - Tropical Ville 2 no anexo da Associação

Das 08 às 09h - na sede da Associação no bairro Jardim das Acácias

Das 09:30 às 10:30 - no Sol do Cerrado.

Das 14 às 15h - no Sol do Cerrado

Das 16 às 17h - Tropical Ville 2 no anexo da Associação

Das 16 às 17h - na sede da Associação no bairro Jardim das Acácias

Das 18 às 19h - na Academia da Saúde no Mimoso 2.

Das 19 às 20h - na Academia da Saúde no Mimoso 2.



Cronograma das vivências de Capoterapia

- Segunda-feira

Das 10 às 11h - no CAPS

- Terça-feira

Das 09 às 10h - na GRUTA

- Quarta-feira

Das 08 às 09h - no PROMATI

- Quinta-feira

Das 09 às 10h - na GRUTA
intercalando com aulas de
hidrocapoterapia na sede da
Associação.



Observação:

O controle de presença dos alunos atendidos com as aulas de capoeira e vivências de capoterapia, é feito pelo órgão público que recebe as atividades, como CRAS, PROMATI, GRUTA, CAPS e demais locais citados no cronograma acima.

Finanças

Resumo financeiro

Observações: Este mês para surpresa do tesoureiro da Associação, a conta bancária debitou taxas de manutenção e também tarifas sob transações.

Sabendo que todos os descontos devem ser creditados novamente em conta, assim fizemos, porém, até em cima dos valores creditados, o banco descontou tarifas (conforme extrato bancário apresentado), o que trouxe complicação para fechamento da prestação de contas.

Tentamos ao máximo deixar redondinho.

RECURSOS RECEBIDOS

R\$11.212,00

RECURSOS EXECUTADOS

R\$11.212,00

TAXAS E TARIFAS DESCONTADAS

R\$103,83

SALDO EM CONTA 01/11

R\$0,03

TARIFAS E TAXAS ESTORNADAS

R\$103,80

R\$103,80 de tarifas estornadas

+ R\$0,03 de saldo em conta

= R\$103,83

ENTRADAS: R\$11.315,83

SAÍDAS: R\$11.315,83





CAPOEIRA



RELATÓRIO PROJETO MOTIRÔ

O RELATÓRIO TEM COMO OBJETIVO APRESENTAR UMA AVALIAÇÃO DO PROGRESSO DO PROJETO .

A TURMA E COMPOSTA POR 32 ALUNOS

DIA DE ENSAIO: TERÇA E QUINTA

HORÁRIO: 19:00H ÀS 21:00H

LOCAL: CEUS

BAIRRO CONQUISTA



ATIVIDADES VOLTADA AO ESPORTE

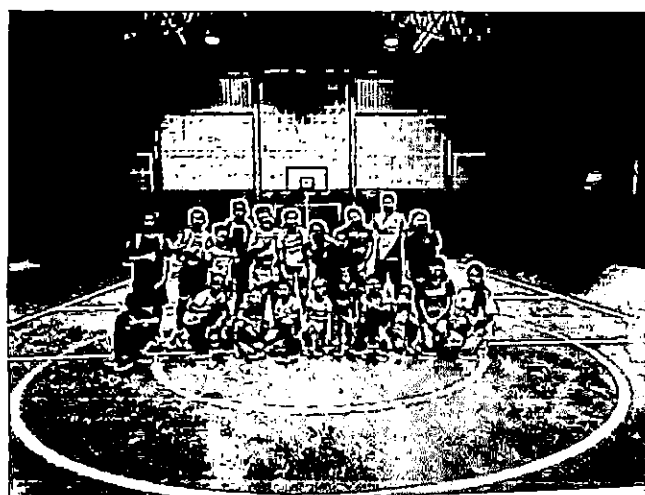

INTERAÇÃO ESSENCIAL PARA O DESENVOLVIMENTO SOCIOEMOCIONAL

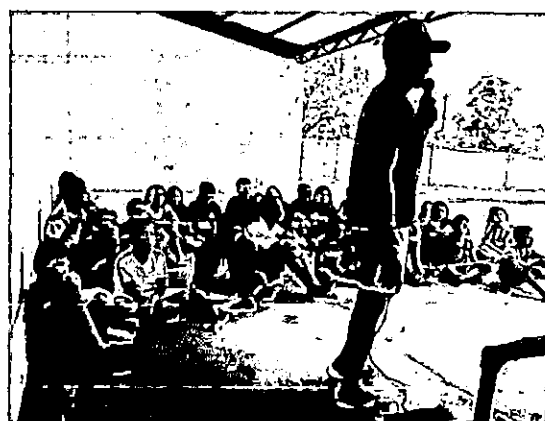

Outubro ————— 2024

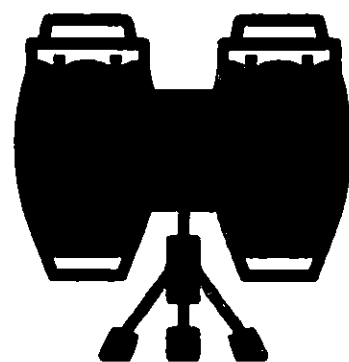
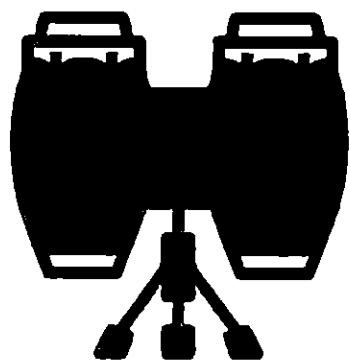

CONOGRAMA DE AULAS NOVEMBRO 2024

SEGUNDA : 19:30 AS 21:00

QUARTA : 19:30 AS 21:00

SEXTA : 19:30 AS 20:30

**NA SEGUNDA-FEIRA E QUARTA-FEIRA:
OCORREM ALONGAMENTOS, AULAS TEÓRICAS
E PRÁTICAS.**

**SEXTA-FEIRA: ACONTECEM OFICINAS ,
CONFECÇÃO DE INSTRUMENTOS ESPECIAIS E
WORKSHOP.**

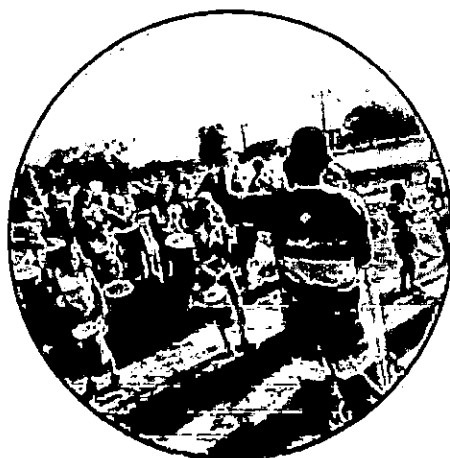

DECLARAÇÃO DE PARTICIPAÇÃO EM CAPACITAÇÃO

Eu, **SABRINA DE LIMA CARVALHO**, inscrita no CPF **065.787.115-03** representante local do **INSTITUTO LINA GALVANI**, em Luís Eduardo Magalhães – BA, **DECLARA** que **MARLENE LEMES DE MORAES**, concluiu o Curso de Terapia Comunitária Integrativa, no período de julho a dezembro de 2022, compreendendo a carga horária de 240 horas, com o apoio da Associação Brasileira de Terapia Comunitária Integrativa – ABRATECOM. Participando de todo conteúdo programático da qualificação.

Luís Eduardo Magalhães-BA, 07 de novembro de 2024.

Sabrina de Lima Carvalho
CPF: 065.787.115-03
Agente Local do Instituto Lina Galvani
(77)99806-3863